

beko

Sušičky

Návod k použití

Sušička

Užívateľská príručka



B5T6102333WCSHBC



CZ / SK

2960313528_CZ/190922.1619



RECYKLOVANÝ A
RECYKLOVATELNÝ PAPIR

Vážení zákazníci,

Před použitím tohoto produktu si prosím přečtěte tuto příručku!

Beko Děkujeme, že jste si vybrali produkt . Chtěli bychom, abyste dosáhli optimální účinnosti tohoto vysoce kvalitního produktu, který byl vyroben nejmodernější technologií. Před použitím si prosím pečlivě přečtěte tuto příručku a doplňující dokumentaci a porozumějte jim.

Dodržujte všechna varování a informace zde uvedené. Proto můžete chránit sebe i svůj výrobek před možnými škodami.

Ušchovejte příručku. Pokud příručku předáte někomu jinému, zahrňte tuto příručku.

Symbols a poznámky

V uživatelské příručce jsou použity následující symboly:



Nebezpečí, které může způsobit smrt nebo zranění



Přečtěte si příručku.



Důležité informace nebo užitečné tipy k použití



Varování před horkými povrchy



Varování před úrazem elektrickým proudem



Varování před nebezpečím UV záření



Varování před opařením



Obal tohoto výrobku je vyroben z recyklovatelných materiálů, v souladu s Národní legislativou pro životní prostředí.



Varování proti požáru.

UPOZORNĚNÍ Nebezpečí, které může způsobit materiální škody na produktu nebo jeho okolí

1 Bezpečnostní pokyny.....	5
1.1 Běžný účel použití.....	5
1.2 Bezpečnost dětí, zranitelných osob a domácích mazlíčků.....	5
1.3 Elektrická bezpečnost.....	6
1.4 Bezpečnost přepravy.....	6
1.5 Bezpečnost instalace.....	6
1.6 Bezpečnost používání.....	8
1.7 Údržba a čištění.....	9
1.8 Bezpečnost osvětlení.....	9
2 Pokyny k ochraně životního prostředí.....	10
2.1 Shoda s nařízením WEEE a likvidace odpadu	10
2.2 Informace o balení.....	10
2.3 Standardní informace o shodě a zkouškách/prohlášení o shodě OSN	10
3 Vaše sušička	11
3.1 Technické specifikace	11
3.2 Obecný vzhled.....	12
3.3 Rozsah dodávky.....	12
4 Instalace.....	13
4.1 Správné místo pro instalaci.....	13
4.2 Odstranění přepravní bezpečnostní jednotky.....	13
4.3 Připojení hadice na vypouštění vody u výrobků s funkcí rozprašování.....	14
4.4 Nastavení stojanů	14
4.5 Přemístění sušičky	15
4.6 Varování týkající se hluku	15
4.7 Výměna žárovky osvětlení.....	15
5 Příprava.....	16
5.1 Prádlo vhodné pro sušení v sušičce.....	16
5.2 Prádlo nevhodné pro sušení v sušičce	16
5.3 Příprava prádla k sušení.....	16
5.4 Co udělat pro úsporu energie	16
5.5 Správné množství naložení	17

6 Spuštění produktu	18
6.1 Ovládací panel	18
6.2 Symboly	18
6.3 Příprava sušičky prádla.....	18
6.4 Tabulka výběru programu a spotřeby	19
6.5 Pomocné funkce	22
6.6 Výstražná světla.....	22
6.7 Spuštění programu	23
6.8 Dětský zámek.....	23
6.9 Změna programu po jeho spuštění	23
6.10 Zrušení programu	23
6.11 Konec programu	24
6.12 Vonné funkce.....	24
6.13 Obecný popis Parních programů	24
6.14 Funkce HomeWhiz	25
7 Údržba a čištění.....	27
7.1 Filtry na vlákna (vnitřní a vnější filtry) /Čištění vnitřního povrchu nakládacích dveří	27
7.2 Čištění snímače	28
7.3 Vyprázdnění nádržky na vodu	28
7.4 Čištění kondenzátoru	29
8 Řešení problémů	31

1 Bezpečnostní pokyny

Tato část obsahuje bezpečnostní pokyny potřebné pro zabránění nebezpečí zranění osob nebo věcných škod.

- Naše společnost neodpovídá za škody, které mohou vzniknout v případě nedodržení těchto pokynů.
- Instalace a oprava vždy musí být provedena autorizovaným servisem.
- Používejte pouze originální náhradní díly a příslušenství.
- Neopravujte ani nevyměňujte žádné součásti spotřebiče, pokud to není výslovně uvedeno v návodu k obsluze.
- Produkt neopravujte.



1.1 Běžný účel použití

- Výrobek je určen pouze pro použití v domácnosti. Není určen pro komerční použití.
- Výrobek není určen pro venkovní použití.
- Neinstalujte a neprovozujte výrobek tam, kde je možné zamrznutí a/nebo zranitelnost vnějšími prvky. Voda zamrzlá v čerpadle nebo v hadicích může způsobit poškození
- Výrobek lze použít pouze k sušení a ventilaci prádla, které je omyté vodou a sušičkou.



1.2 Bezpečnost dětí, zranitelných osob a domácích mazlíčků

- Tento spotřebič mohou používat děti ve věku 8 let a starší a osoby s nedostatečně rozvinutými fyzickými, smyslovými nebo mentálními schopnostmi nebo nedostatkem zkušeností a vědomostí, pokud jsou pod dozorem nebo byly poučeny o používání spotřebiče bezpečným způsobem a o jeho nebezpečích. S tímto zařízením nesmí manipulovat děti. Čištění a údržbu by neměly provádět děti, pokud nejsou pod dohledem.
- Děti do 3 let by neměly být od produktu drženy, pokud nejsou pod dohledem.
- Elektrické spotřebiče jsou nebezpečné pro děti a domácí zvířata. Děti a domácí zvířata si s výrobkem nesmí hrát, šplhat na něj nebo se do něj dostat.
- Dvířka výrobku udržujte zavřená, i když nejsou v provozu. Děti nebo domácí zvířata by mohly být uvnitř produktu uzamčeny a udusit se.
- Čištění a údržbu nesmějí provádět děti bez dozoru.
- Obalové materiály uchovávejte mimo dosah dětí. Riziko poranění a udušení.
- Uchovávejte všechny přísady použité ve výrobku mimo dosah dětí.
- Před likvidací výrobku odřízněte napájecí kabel a zničte plnicí dvířka.

1.3 Elektrická bezpečnost

- Výrobek nesmí být během instalace, údržby, čištění, oprav a přepravy zapojen do zásuvky.
- Pokud je napájecí kabel poškozen, musí jej vyměnit autorizovaný servis, aby se předešlo jakémukoliv riziku.
- Napájecí kabel nezasunujte pod výrobek ani za jeho zadní část. Na napájecí kabel nepokládejte těžké předměty. Napájecí kabel nesmí být zauzlený, přiskřípnutý a nesmí přijít do styku s žádným zdrojem tepla.
- Na provoz spotřebiče nepoužívejte prodlužovací kabel, rozdvojku ani adaptér.
- Produkt nesmí být napájen externím spínačem, jako je časovač, ani nesmí být připojen k obvodu, který je pravidelně otevírán a zavírán pomocí nástroje.
- Zástrčka musí být snadno přístupná. Pokud to není možné, na elektrické instalaci musí být k dispozici mechanismus, který splňuje elektrické předpisy a který odpojuje všechny svorky od sítě (pojistka, vypínač, hlavní vypínač atd.).
- Nedotýkejte se zástrčky mokřýma rukama!
- Při odpojování spotřebiče nedržte napájecí kabel, ale zástrčku.

1.4 Bezpečnost přepravy

- Před přepravou produkt odpojte ze zásuvky, vyprázdněte nádržku na vodu a případně odpojte přípojky odtoku vody.
- Tento spotřebič je těžký, nemanipulujte s ním sami.
- Proveďte požadovaná opatření proti pádu a převrácení produktu. Při přepravě produkt neházejte.
- K přemístování produktu nepoužívejte vytlačovací části produktu (například plnicí dvířka).
- Přesuňte výrobek do svislé polohy. Pokud s ním nelze pohnout ve svislé poloze, přepravujte jej při naklonění na pravou stranu při pohledu zepředu.

1.5 Bezpečnost instalace

- Chcete-li připravit produkt na instalaci, zkontrolujte podle pokynů v návodě k použití správnou elektrickou instalaci a odtok vody. Pokud není vhodný pro instalaci, zavolejte kvalifikovaného elektrikáře a instalatéra, pro zřízení přívodů podle potřeby. Tyto operace musí provést zákazník.
- Před instalací zkontrolujte případné poškození spotřebiče. Neinstalujte produkt, pokud je poškozen.
- Neodstraňujte nastavitelný stojan.
- Spotřebič umístěte na rovný a tvrdý povrch a vyrovnejte ho s nastavitelnými nohami.

- Mezera mezi produktem a podlahou nesmí být zmenšena pomocí materiálů, jako jsou koberce, kusy dřeva a pásy. Větrací otvory pod základnou výrobku nesmí být ucpané kobercem.
- Produkt musí být instalován tak, aby nezanášel ventilační otvory.
- Produkt instalujte do prostředí bez prachu s dobrým větráním.
- Neinstalujte výrobek v těsné blízkosti hořlavých a výbušných materiálů a neuchovávejte hořlavé a výbušné materiály v blízkosti výrobku, když je v provozu.
- Produkt nesmí být instalován proti dveřím, posuvným dveřím, kde nelze plně otevřít dveře pro nakládání produktu, nebo za dveřmi se závěsy, kde je závěs produktu obrácen k pantům dveří.
- Nainstalujte produkt tam, kde lze snadno provádět pravidelnou údržbu a čištění.
- Položte výrobek zadní stranou ke stěně (u modelů s topením).
- Po umístění produktu se ujistěte, že zadní stěna nepřijde do styku s vytlačováním (vodovodní kohoutek, elektrická zásuvka atd.).
- Umístěte výrobek tak, aby mezi výrobkem a hranami nábytku byla mezera alespoň 1 cm.
- Dodržujte pravidla pro připojení kouřovodu uvedená v příručce (pro modely s kouřovodem).
- Odpadní vzduch nesmí být směřován do kouřovodu, který se používá k odsávání kouře ze zařízení, která spotřebovávají plyn nebo jiná paliva (u modelů s kouřovodem).
- Ventilační hadice nesmí být připojena k topným kamenům nebo komínovému odvodu spalin (u modelů s odtahem spalin).
- Připojte produkt k uzemněné zásuvce chráněné vhodnou pojistkou v souladu se specifikovaným typem a proudem. Nechte uzemnit zařízení odborného elektrikáře. Nepoužívejte výrobek bez uzemnění podle regionálních/národních předpisů.
- Spotřebič zapojte do uzemněné zásuvky, která vyhovuje hodnotám napětí, proudu a frekvence uvedeným na typovém štítku.
- Nezapojujte spotřebič do uvolněných, zlomených, špinavých, mastných zásuvek nebo zásuvek, které vyšly ze svých pouzder nebo zásuvek s nebezpečím kontaktu s vodou.
- Je třeba použít nové sady hadic dodávané s výrobkem. Nepoužívejte znovu staré sady hadic. Neprovádějte připojení k hadicím.
- Umístěte napájecí kabel a hadice tak, aby nehrozilo zakopnutí.
- Chcete-li produkt použít na pračku, musí se mezi dvěma produkty použít upevňovací otvor. Upevňovací otvor musí být namontován autorizovaným servisem.

- Když je produkt umístěn na pračku, mohla by jejich celková hmotnost, když je plná, kolem 180 kg. Položte produkty na pevnou podlahu, která unese odpovídající množství nákladu.
- Pračka nesmí být umístěna na sušičce.

Inštalčný stôl pre pračku a sušičku	
Typ stohovacej súpravy	Veľkosť hĺbky (TD = sušička bielizne, WM: Práčka)
Plast - 54/60 cm s opaskom alebo bez opasku	60cm TD --> WM \geq 50cm / 54cm TD --> WM \geq 45cm
Plast - 46 cm s opaskom alebo bez opasku	46cm TD --> WM \geq 40cm
S policou - 60 cm	60cm TD --> WM \geq 50cm
S policou - 54cm	54cm TD --> WM \geq 45cm



1.6 Bezpečnosť používání

- Maximální hmotnost suchého prádla před praním je uvedena v části „Technické údaje“.
- Nepokládané prádlo neumísťujte do sušičky.
- Předměty, které jsou znečištěné materiály, jako jsou kuchyňské oleje, aceton, alkohol, benzín, petrolej, odstraňovače skvrn, terpentýn, vosk nebo odstraňovače, musí být před sušením sušičkou vymyty v horké vodě s větším množstvím čisticího prostředku.
- Pokud se k čištění používají chemikálie, nesmí se sušička používat.
- Pryžová pěna (latexová pěna), sprchové kryty, voděodolné textilie, materiály potažené gumou a oděvy, polštáře s podložkami z gumové pěny se nesuší v sušičce.
- Předměty se sprejem na vlasy, zbytky vlasových produktů nebo podobnými materiály se nesuší v sušičce.
- Vyprázdněte kapsy oděvů a odstraňte předměty, jako jsou zápalky a zapalovače.
- Pokud nelze všechny předměty rychle odstranit a nelze je umístit tam, kde by se mohlo rozptýlit teplo, nezastavujte sušičku před dokončením sušicího cyklu.
- Poslední část cyklu sušicího stroje se provádí bez ohřevu (chladicího cyklu), aby se zajistilo, že se položky udržují při teplotě, která je nepoškodí.
- Změkčovače prádla nebo podobné výrobky se používají v souladu s pokyny pro změkčovače prádla.
- Nepoužívejte sušičku bez vláknového filtru.
- Zabraňte hromadění vláken kolem sušičky.
- Aby se zabránilo zpětnému tahu plynu v místnosti ze zařízení, která spotřebovávají jiná paliva, včetně otevřeného ohně, musí být zajištěno odpovídající větrání (u modelů se spaliny).

- Nepoužívejte výrobek společně s ohřívači, jako je plynový ohřívač a komín. Mohlo by to způsobit vznícení kouřovodu. (pro modely s kouřovodem)
- Pokud jsou plnicí dvířka otevřená, neopírejte se o ně ani na ně nesaďte, výrobek se může převrátit.
- Nevylézejte na výrobek.
- Na spotřebič ani do jeho blízkosti neumísťujte zdroj ohně (svíčky, cigarety atd.). Neuchovávejte hořlavé/výbušné materiály.
- Nedotýkejte se bubny, protože se otáčí.
- Zadní stěna produktu bude během provozu horká. Během sušení nebo po dokončení procesu sušení se nedotýkejte zadní strany produktu. (Pro modely s vytápěním)
- Nedotýkejte se vnitřního povrchu bubny při přidávání nebo vyjímání prádla, dokud probíhá program. Povrch bubny je horký.
- Netlačte na tlačítka ostrými předměty, jako jsou vidličky, nože, nehty atd.
- Vadný nebo poškozený výrobek neprovozujte. Odpojte produkt (nebo vypněte připojenou pojistku) a zavolejte autorizovaný servis.
- Odpojte výrobek, když se nepoužívá.



1.7 Údržba a čištění

- Nemyjte výrobek stříkáním nebo poléváním vodou na něj. K čištění produktu nepoužívejte tlakový čistič, parní čistič, hadici ani tlakovou pistoli.
- K čištění produktu nepoužívejte ostré ani drsné nástroje.
- K čištění výrobku nepoužívejte materiály, jako jsou čisticí prostředky pro domácnost, mýdla, čisticí prostředky, plyn, benzín, alkohol, vosk atd.
- Filtr na vlákna musí být pravidelně čistěn. Po každém cyklu sušení vyčistěte filtr na vlákna a vnitřní povrch plnicích dvířek.
- Nahromadění vláken na žebrech výparníku za zásuvkou filtru očistěte vysavačem. Čištění můžete provést ručně za předpokladu, že budete mít ochranné rukavice. Neprovádějte čištění holýma rukama. Lamely výparníku mohou vaše ruce poškodit. (Pro výrobky s tepelným čerpadlem)
- Kvůli nebezpečí požáru a výbuchu nepoužívejte k čištění senzorů roztoky, čisticí materiály, ocelovou vlnu nebo podobné materiály a nástroje.
- Vyčistěte kouřovod. (pro modely s kouřovodem)
- Nepijte kondenzovanou vodu.



1.8 Bezpečnost osvětlení

- Potřebujete-li vyměnit LED/žárovku pro osvětlení (u výrobků s osvětlením), kontaktujte autorizovaný servis.

2 Pokyny k ochraně životního prostředí

2.1 Shoda s nařízením WEEE a likvidace odpadu



Tento výrobek neobsahuje nebezpečné a zakázané materiály uvedené v „Předpisu o kontrole odpadu z elektrických a elektronických zařízení“ vydaném Ministerstvem životního prostředí a urbanizace Turecké republiky. V souladu s nařízením WEEE. Tento výrobek byl vyroben z recyklovatelných a opakovaně použitelných vysoce kvalitních dílů a materiálů. Na konci své životnosti proto tento výrobek nelikvidujte s jinými domácími odpady. Odneste jej do sběrného centra pro elektrická a elektronická zařízení. O tato sběrná místa se můžete zeptat místní správy. Dodáním použitých produktů k recyklaci můžete pomoci chránit životní prostředí a přírodní zdroje.



R290 je také hořlavé chladivo. Zajistěte proto, aby během provozu a přepravy nedošlo k poškození systému a potrubí. Chraňte výrobek před zdroji tepla, jinak by se mohl v případě poškození vznítit. Nevyhazujte spotřebič do ohně.

2.2 Informace o balení

Obal tohoto výrobku je vyroben z recyklovatelných materiálů, v souladu s Národní legislativou. Nevyhazujte obalový odpad do domácího odpadu ani do jiného odpadu. Zlikvidujte jej ve sběrných místech určených místními úřady.

2.3 Standardní informace o shodě a zkouškách/prohlášení o shodě OSN



Fáze vývoje, výroby a prodeje tohoto produktu jsou prováděny v souladu s bezpečnostními pravidly specifikovanými ve všech souvisejících pokynech Evropské unie.

Frekvenční pásmo	: 2.400 – 2.484 GHz
Max. Přenosový výkon	: < 100mW
Prohlášení o shodě pro označení CE	
Arçelik A.Ş. tímto prohlašuje, že toto zařízení je v souladu se směrnicí 2014/53/EU. Úplné znění EU prohlášení o shodě je k dispozici na internetové adrese: – Výrobky, od :support.beko.com	

3 Vaše sušička

3.1 Technické specifikace

CZ

Výška (nastavitelná)	84,6 cm / 86,6 cm*
Šířka	59,8 cm
Hloubka	60,5 cm
Kapacita (max.)	10 kg**
Čistá hmotnost (\pm %10)	44 kg
Napětí	Viz typový štítek***
Nominální příkon	
Kód modelu	

* Min výška: Výška se zavřeným nastavitelným stojanem.

Max. výška: Výška s otevřeným nastavitelným stojanem v maximální výšce.

** Hmotnost suchého prádla před praním.

*** Štítek s údaji je pod dveřmi sušičky.



Za účelem zvýšení kvality sušičky mohou být technické specifikace změněny bez předchozího upozornění.

Údaje v této příručce jsou schematická a nemusí přesně odpovídat produktu.

Hodnoty poskytované sušičkou nebo jeho průvodními dokumenty jsou laboratorními odečty v souladu s příslušnými normami. Tyto hodnoty se mohou lišit v závislosti na použití a okolních podmínkách.

3.2 Obecný vzhled

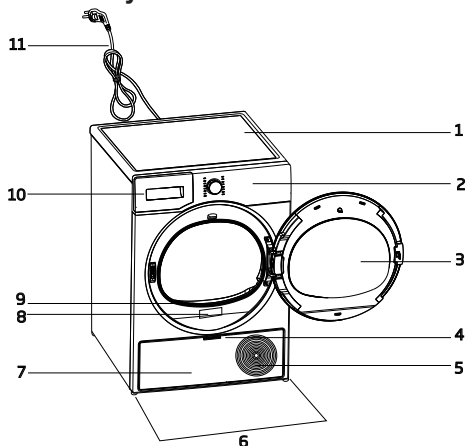

1. Horní stůl
2. Ovládací panel
3. Plnicí dvířka
4. Rukojeť spodního panelu
5. Větrací mřížky
6. Nastavitelné nohy
7. Spodní panel
8. Výrobní štítek
9. Filtr na vlákna
10. Zásuvka na nádrž na vodu
11. Napájecí kabel

3.3 Rozsah dodávky

	1. Hadice pro vypouštění vody *		6. Uzávěr plnění vody *
	2. Náhradní houbička filtrační zásuvky*		7. Čistá voda *
	3. Návod k použití		8. Skupina kapslí proti zápachu *
	4. Sušící košík*		9. Kartáč *
	5. Uživatelská příručka pro sušící košík*		10. Filtrační tkanina *

* Volitelné - nemusí být součástí dodávky, záleží na modelu.

4 Instalace



Nejprve si přečtěte „Bezpečnostní pokyny“!

Než se obrátíte na nejbližší autorizovaný servis ohledně instalace sušičiho stroje, přečtěte si informace v uživatelské příručce a ujistěte se, že jsou elektrické a vodní zdroje podle potřeby. Pokud ne, pro uspořádání těchto nástrojů podle potřeby se obraťte na elektrikáře a vodoinstalatéry.



Je odpovědností zákazníka připravit místo, na které má být sušička umístěna, a také nechat připravit instalaci elektrické energie a odpadní vody.



Před instalací zkontrolujte, zda není sušička poškozená. Pokud je sušička poškozená, nenechávejte ji instalovat. Poškozené výrobky představují riziko pro vaši bezpečnost. Před uvedením sušičky do provozu počkejte 12 hodin.

POZNÁMKY

Produkt obsahuje chladicí prostředek a pokud je produkt provozován ihned po přepravě, může se poškodit. Po každém přemístění se produkt ponechá 12 hodin v klidu.

4.1 Správné místo pro instalaci

- Instalujte sušičku na rovný a stabilní povrch.
- Sušička je těžká. Nepohybujte s ní sami
- Provozujte sušičku v prostředí bez prachu s dobrým větráním.
- Mezera mezi sušičkou a podlahou nesmí být zmenšena pomocí materiálů, jako jsou koberce, kusy dřeva a pásy.
- Nezakrývejte ventilační mřížky sušičky.
- V blízkosti instalačního prostředí sušičiho stroje nesmí být uzamykatelné dveře, posuvné dveře nebo otočné dveře, které by mohly blokovat otevírání nakládacích dveří.

- Jakmile je sušička nainstalována, musí spojení zůstat stabilní. Po umístění sušičky se ujistěte, že zadní stěna nepřijde do styku s vytlačováním (vodovodní kohoutek, elektrická zásuvka atd.).
- Umístěte sušičku tak, aby mezi výrobkem a hranami nábytku byla mezera alespoň 1 cm.
- Vaše sušička je vhodná k provozu mezi + 5 ° C až + 35 ° C. Pokud je provozována mimo tento teplotní rozsah, může dojít k narušení provozu sušičky a poškození.
- Sušička nesmí být umístěna zadní stranou proti zdi.



Nepokládejte sušičku na napájecí kabel.

Ignorujte následující upozornění pokud systém vašeho produktu neobsahuje R290



- Sušička obsahuje chladivo R290. *
- R290 je ekologické, ale hořlavé chladivo. *
- Ujistěte se, že přívod vzduchu vysoušeče je otevřený a je dobře větraný. *
- Uchovávejte potenciální zdroje plamene mimo sušičky.

4.2 Odstranění přepravní bezpečnostní jednotky

POZNÁMKY

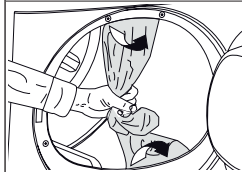

Před prvním použitím produktu odstraňte přepravní bezpečnostní jednotku.

POZNÁMKY

Nenechávejte uvnitř bubnu příslušenství ani žádné části přepravní bezpečnostní jednotky.

4.3 Připojení hadice na vypouštění vody u výrobků s funkcí rozprašování

Nahromaděnou vodu můžete vypustit přímo do odtoku přes odtokovou hadici která se dodává se spotřebičem

namísto toho, abyste pravidelně vylévali vodu shromážděnou v zásobníku na vodu.

POZNÁMKY	Pokud je sušička vybavena funkcí rozprašování, postupujte dle obrázku uvedeného níže.
-----------------	---

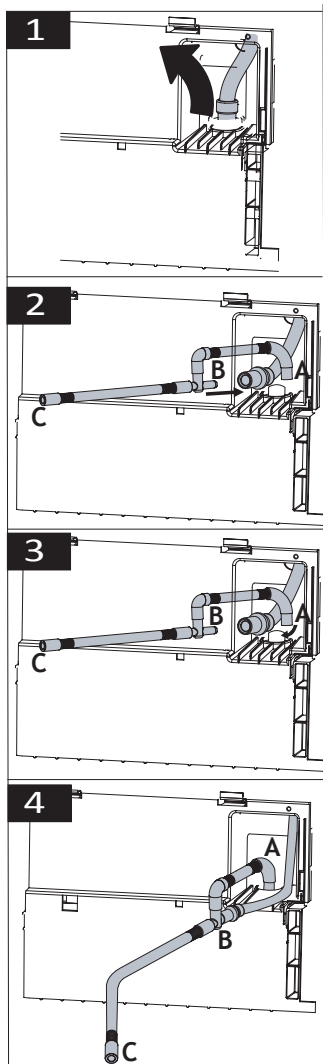

- 1 Ručně zatáhněte hadici za sušičku, aby ji bylo možné ji odpojit od místa, kde je připojena. K odstranění hadice nepoužívejte žádné nástroje
- 2 Nainstalujte konec B na hadičku na vypouštění vody dodávané spolu se zařízením na konec hadice, kterou jste ze zařízení vybrali.
- 3 Namontujte konec hadičky na vypouštění vody dodávané spolu se zařízením na místo, ze kterého jste hadici na sušičce odstranili.
- 4 Přímě připevněte konec C odtokové hadice k odtoku odpadní vody nebo umyvadlu.

POZNÁMKY	Hadice pro vypouštění vody musí být upevněna maximálně do výšky 80 cm. Dbejte na to, aby hadice na vypouštění vody nebyla zalomená, zhrucená nebo přitlačena mezi vypouštěním a sušičkou. Hadice musí být připojena, aby se neodpojila od jejího umístění. Unikající voda může způsobit poškození. Neodstraňujte vypouštěcí hadici. Zkontrolujte, zda voda proudí odpovídajícím způsobem. Odtokové potrubí nesmí být uzavřeno nebo ucpáno.
-----------------	--

	Pokud je s výrobkem dodáván balíček příslušenství, zkontrolujte podrobné pokyny.
---	--

4.4 Nastavení stojanů

	Dokud sušička nestojí vodorovně a pevně, nastavte stojany otáčením doleva a doprava.
---	--

4.5 Přemístění sušičky

- Vypustte úplně vodu ze sušičky.
- Pokud je produkt připojen přímým odtokem, odpojte hadicová připojení.

	Doporučujeme přemísťovat sušičku ve svislé poloze. Jinak jej při pohledu zepředu nakloňte na pravou stranu a posuňte sušičku. Před uvedením sušičky do provozu počkejte 12 hodin.
--	---

4.6 Varování týkající se hluku

	
	Při provozu výrobku mohou z kompresoru občas vycházet kovové zvuky, což je normální.

	Při provozu produktu se nahromaděná voda čerpá do nádrže na vodu. Během této operace je normální slyšet zvuky čerpání ze zařízení.
--	--

4.7 Výměna žárovky osvětlení

Pokud má vaše sušička lampu na osvětlení bubnu;

Poradte se s autorizovaným servisem a vyměňte žárovku/LED použitou při osvětlení vašeho sušičky. Žárovka v tomto produktu není vhodná pro domácí osvětlení. Účelem použití této lampy je zajistit bezpečné naložení prádla do sušičky. Žárovky použité v tomto zařízení jsou odolné vůči těžkým fyzickým podmínkám, jako jsou teploty nad 50 ° C.

5 Příprava



Nejprve si přečtěte „Bezpečnostní pokyny“!

5.1 Prádlo vhodné pro sušení v sušičce

POZNÁMKY

Prádlo, které není bezpečné pro sušičku, může během sušení poškodit spotřebič a prádlo. Postupujte podle pokynů na štítcích na prádle, které chcete sušit. Prádlo sušte pouze tak, že na jeho etiketách uvedete označení „sušička bezpečná“.



Nesušit v sušičce

5.2 Prádlo nevhodné pro sušení v sušičce

POZNÁMKY

Spodní prádlo s kovovými podpěrami se nesmí sušit v sušičce. Pokud se tyto kovové podpěry uvolní a odtrhnou z oděvu, může to poškodit stroj. Jemné výšivkové textilie, bavlněné a hedvábné oděvy, oděvy vyrobené z jemných a hodnotných textilií, nedýchací oděvy a tylové závěsy se nesuší v sušičce.

5.3 Příprava prádla k sušení

POZNÁMKY

Předměty, jako jsou mince, kovové části, jehly, hřebíky, šrouby, kameny atd., mohou poškodit skupinu válců produktu nebo mohou způsobit funkční problémy. Proto zkontrolujte veškeré prádlo, které bude vloženo do produktu. Sušení prádla kovovými doplňky, jako jsou zipy, otáčením naruby. Zapněte zipy, háčky a spony, zapněte knoflíky potahů, zavázat textilní pásy a zástěry.

5.4 Co udělat pro úsporu energie

- Při praní použijte nejvyšší možnou metodu ždímání. Proto můžete zkrátit dobu sušení a snížit spotřebu energie. Třídít prádlo podle jeho typů a tloušťky. Vsušte stejné druhy prádla společně. Například kuchyňské utěrky a ubrusy suší rychleji než ručníky.
- Při výběru programu postupujte podle doporučení v uživatelské příručce.
- Během sušení neotevírejte plnicí dvířka, pokud to není nutné. Pokud jste povinni otevřít plnicí dvířka, nenechávejte je otevřená příliš dlouho.
- Nepřidávejte mokré prádlo, když je sušička v provozu
- Před a po každém cyklu sušení vyčistěte filtr na textilní vlákna.
- U modelů s kondenzací nezapomeňte kondenzátor vyčistit alespoň jednou za měsíc nebo po každých 30 sušeních.
- Zkontrolujte, zda jsou filtry čisté. Podrobnosti viz údržba a čištění.
- U modelů s kouřovodem dodržujte pravidla pro připojení kouřovodu uvedená v pokynech a vyčistěte kouřovod.
- Během sušení řádně větrejte prostředí, ve kterém se sušička nachází.
- U modelů s tepelným čerpadlem zkontrolujte kondenzátor alespoň každých šest měsíců a vyčistěte jej, pokud je znečištěný.

- Pokud používáte ekologický filtr, není nutné filtr po každém cyklu čistit. Pokud se na obrazovce rozsvítí ikona šetrná k životnímu prostředí, vyměňte filtrační tkaninu.

5.5 Správné množství naložení

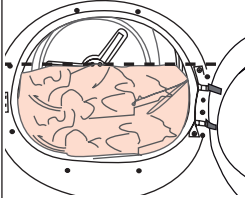
POZNÁMKY	
	<p>Pokud prádlo ve výrobku překročí maximální kapacitu, nemusí fungovat tak, jak bylo zamýšleno, a může způsobit materiální škody nebo poškození produktu. U každého programu dodržujte maximální kapacitu náplně.</p>

Níže uvedené hmotnosti jsou uvedeny jako příklady.

Prádlo	Přibližná hmotnost (g)*	Prádlo	Přibližná hmotnost (g)*
Bavlněné povlečení (dvojitá velikost)	1500	Bavlněné šaty	500
Ložní prádlo (jedna velikost)	1000	Šaty	350
Prostěradla (dvojitá velikost)	500	Denim	700
Prostěradla (jedna velikost)	350	Kapesníky (10 ks)	100
Velký ubrus	700	Tričko	125
Malý ubrus	250	Halenka	150
Čajový ubrousek	100	Bavlněná košile	300
Osuška	700	Košile	200
Ručník na ruce	350		

*Hmotnost suchého prádla před praním

6 Spuštění produktu

6.1 Ovládací panel

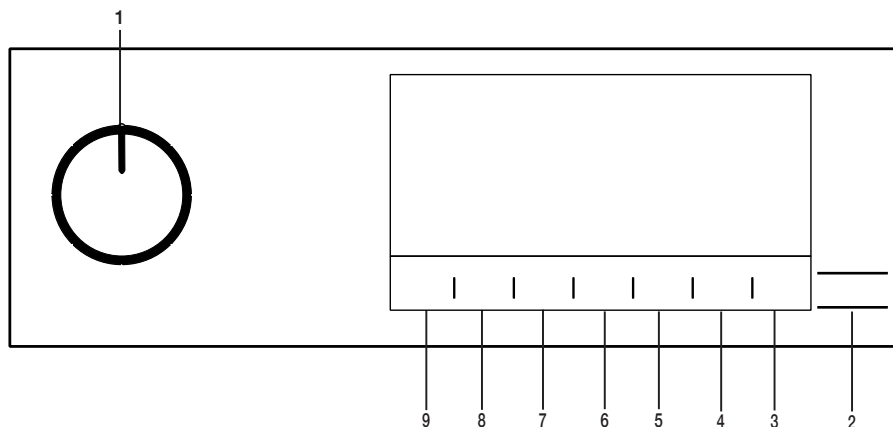

1. Tlačítko Zap / Vyp / Program.
2. Tlačítko Start / Pohotovostní režim
3. Tlačítko dálkového ovládání
4. Tlačítko výběru času ukončení.
5. Tlačítko pro výběr parního programu.

6. Tlačítko výběru nízké teploty / Tlačítko výběru časového programu.
7. Tlačítko výběru zvukové výstrahy a dětské pojistky.
8. Tlačítko výběru prevence proti zmačkání / tlačítko osvětlení bubnu.
9. Tlačítko pro výběr úrovně suchosti.

6.2 Symbols



6.3 Příprava sušičky prádla

- Připojte sušičku prádla k zásuvce.
- Otevřete plnicí dvířka.
- Prádlo vložte do sušičky bez rozptýlení.
- Stiskněte a zavřete nakládací dvířka.

- Pomocí tlačítka On / Off / Volba programu vyberte program, který chcete zapnout.

POZNÁMKY

Ujistěte se, že se prádlo nerozbitje do nakládacích dveří. Nezakvírejte plnicí dvířka silou.



i Volba programu pomocí tlačítka Zap / Vyp / Program neznamená, že program byl spuštěn. Pro spuštění programu stiskněte tlačítko Start / Pohotovostní režim.

6.4 Tabulka výběru programu a spotřeby

CZ					
Tabulka cyklů využívajících páru					
Programy	Popis programu	Zátěž (kg)	Rychlost otáček v práci (ot./min)	Doba sušení (minuty)	Čas sušení párou
Připraveno k nošení*	Je cyklus zaměřený na snížení pomačkání košil a triček pomocí parní funkce. Tento cyklus obvykle eliminuje potřebu žehlení běžných košil po usušení. V závislosti na struktuře a tloušťce sušeného výrobku se může procento snížení pomačkání lišit. Tento cyklus se doporučuje používat při kombinaci stejných typů tkanin.	1,5 (6 kusy)	800	-	90
		1 (3 kusy)	800	-	70
		0,3 (1 ks)	800	-	50
Parní	Osvěžuje oblečení pomocí parní funkce a odstraňuje nežádoucí pachy. Používejte pouze se suchým oblečením.	1,5 (6 kusy)	-	-	35
		1 (3 kusy)	-	-	31
		0,3 (1 ks)	-	-	23
Mix	Použití pro společné sušení bezbarvého syntetického a bavlněného prádla. Tímto programem můžete vysušit oblečení pro sport a fitness.	4	1000	115	120
Jeans	S tímto programem můžete sušit džínové kalhoty, sukně, košile nebo kabáty.	4	1200	130	135
Bavlna	S tímto programem můžete sušit bavlněné textilie odolné vůči teplu. Je třeba vybrat nastavení sušení vhodné pro danou tloušťku prádla, které má být sušeno, a požadovanou úroveň suchosti.	10	1000	250	255
Bavlna Eco	Jednovrstvé běžné bavlněné textilie se suší co nejušporněji.	10	1000	239	244
Syntetika	S tímto programem můžete sušit všechny syntetické textilie. Je třeba vybrat nastavení sušení vhodné pro požadovanou úroveň suchosti.	4	800	70	75

Tabulka cyklů bez použití páry

Suchá bavlna k žehlení	Jednovrstvé běžné bavlněné textilie se suší mírně do vlhka, aby byly připraveny na žehlení.	10	1000	179	-
Mlna	Je to program, kterým můžete osušit vyprané výrobky které chcete dodat s mimořádnou hygienou (dětské oblečení, spodní prádlo, ručníky atd.). Poskytuje vysokou hygienu textilií působením tepla.	1,5	600	148	-
Noční	V tomto programu bude úroveň vydaného hluku do životního prostředí nejnižší. Pomocí tohoto programu můžete tiše osušit vaše bavlněné nebo syntetické míchané prádlo.	10	1000	240	-
Peřina/Pěřové	Můžete vysušit vaše textilie naplněné peřím nebo vlákny, které mohou být sušené v sušičce jako jeden kus prádla. Můžete sušit king-size ložní prádlo, polštář nebo kabáty jako jeden kus prádla. Sušte své oblečení, například kabáty a bundy obrácené naruby.	-	800	165	-
Časové programy	Můžete si vybrat 10. minutový až 160. minutový časový program pro dosažení požadované konečné hladiny sušení při nízké teplotě. V rámci tohoto programu bude bubnová sušička v provozu nezávisle na stupni vysušení prádla.	-	-	-	-
Hygienic Refresh	Tento program můžete použít na vaše suché oblečení a prádlo, které chcete hygienicky zabezpečit bez praní. Poskytuje vysokou hygienu pro vaše suché textilie působením tepla.	1,5	-	120	-
Hygienic Drying	Je to program, kterým můžete osušit vyprané výrobky které chcete dodat s mimořádnou hygienou (dětské oblečení, spodní prádlo, ručníky atd.). Poskytuje vysokou hygienu textilií působením tepla.	5	800	200	-
Denní express	Použijte tento program pro přípravu 2 košíl připravených na žehlení.	0,5	1200	30	-

Downloaded Program					
Ložní prádlo	Používá se k sušení bavlněného a syntetického ložního prádla. Poskytuje sušení až pro 2 soupravy manželské ložní soupravy.	2	1000	135	-
Spodní prádlo	Poskytuje hygienické sušení vašeho spodního prádla při vysoké teplotě.	2	1000	70	-
Outdoor / Sport (Goretex)	Používejte k sušení oblečení ze syntetických látek, bavlny nebo smíšených textilií nebo vodu nepropustných výrobků, jako jsou funkční bundy, pláštěnky, atd. Před sušením je otočte naruby.	2	1000	135	-
Móda	Umožňuje bezpečné sušení vašich triček, halenek a košil, které obsahují pokyny pro praní s označením "mohou být sušené".	2	1000	125	-
Ručníky	Na sušení ručníků, jako jsou kuchyňské utěrky, osušky a ručníky.	5	1000	175	-
Hodnoty spotřeby energie					
Programy	Zátěž (kg)	Rychlost otáček v pračce (ot./min)	Přibližné množství zbyvajících vlhkosti	Hodnota spotřeby energie v kWh	
Bavlna Eko**	10	1000	60%	2,45	
Suchá bavlna k žehlení	10	1000	60%	2,15	
Suchá syntetika k uložení	4	800	40%	0,70	
	"Program Bavlna Eko" používaný při plném a částečném zatížení je standardní sušicí program, pro který příslušející informace na etiketě a informačním listu uvádějí, že tento program je vhodný pro sušení obvyklého vlhkého bavlněného prádla a jedná se o neúčinnější program pro bavlnu z hlediska spotřeby energie .				
	Pokud pravidelně sušíte maximálních 10 kg náplně bavlny, doporučujeme připojit odtokovou hadici, aby se sušička uprostřed cyklu nezastavila, a aby se mohla nádrž vyprázdnit (viz "Připojení k odtoku").				
*Schopnost cyklu Ready to Wear uvést košile ze 100 % bavlny, 100 % polyesteru, 100 % viskózy a směsi 56 % bavlny a 44 % polyesteru do nositelného stavu (nemačkový efekt) byla schválena Nezávislým institutem pro testování textilií v Evropě. Límec, manžety košile nebo rukávy lze v případě potřeby nažehlit.					

** : Energetický štítek pro standardní program (EN 61121) Hodnoty v tabulce jsou určeny podle EN 61121. Hodnoty spotřeby se mohou lišit od hodnot v grafu v závislosti na typu prádla, způsobu ždímání, okolních podmínkách a změnách v napětí.



Allergy UK je ochranná známka British Allergy Foundation. Pečeť schválení byla vytvořena s cílem usměrnit lidi požadující radu o tom, že produkt významně snižuje množství alergenů v prostředí, ve kterém se nacházejí alergici nebo produkt omezuje / snižuje / eliminuje alergeny. Účelem je poskytnout důkaz, že výrobky byly vědecky testovány nebo analyzovány pro získání měřitelných výsledků.

6.5 Pomocné funkce

Úroveň suchosti

Tlačítko Úroveň suchosti se používá pro nastavení požadované úrovně suchosti. Doba trvání programu se může měnit v závislosti na volbě.



Tuto funkci můžete aktivovat pouze před zahájením programu.

Prevence vrásek

Funkci prevence proti zmačkání můžete zapnout nebo vypnout stisknutím tlačítka výběru prevence proti zmačkání. Pokud nevyjmete prádlo okamžitě po dokončení programu, můžete použít funkci prevence pomačkání, která zabrání pomačkání prádla.

Zvukové varování

Na konci programu vysílá sušič výstražné pípnutí. Pokud nechcete slyšet zvukové varování, stiskněte tlačítko "Zvukové varování". Když stisknete zvukové výstražné tlačítko, kontrolka zhasne a po dokončení programu nezazní zvuk.



Tuto funkci lze zvolit před spuštěním programu nebo i po jeho spuštění.

Nízká teplota

Tuto funkci můžete aktivovat pouze před zahájením programu. Tuto funkci lze aktivovat, pokud chcete prádlo sušit při nižší teplotě. Trvání programu bude po aktivaci déle.

Čas ukončení

Použitím funkce Koncový čas můžete oddálit konec programu po dobu až 24 hodin.

1. Otevřete plnicí dvířka a položte prádlo.
2. Vyberte sušící program.

3. Stiskněte tlačítko výběru konce času a nastavte požadovaný čas zpoždění. Rozsvítí se LED koncového času. (Při stisknutí a podržení tlačítka Konečného času pokračuje non-stop).
4. Stiskněte tlačítko Start / Pohotovostní režim. Spustí se odpočítávání Koncového času. Znak ":" uprostřed zobrazeného časového zpoždění bude blikat.



V průběhu Konečného času můžete přidat nebo odebrat prádlo. Zobrazený čas je celková doba sušení a koncový čas. Po ukončení odpočítávání LED Koncového času zhasne, spustí se sušení a rozsvítí se LED sušení.

Změna Koncového času

Chcete-li změnit dobu Koncového času během odpočítávání:

Otočte tlačítko Zapnutí / Vypnutí / Volba programu a zrušte program. Vyberte požadovaný program a opakujte volbu Koncového času.

Zrušení funkce Koncového času

Chcete-li zrušit odpočítávání Koncového času a okamžitě spustit program:

Otočte tlačítko Zapnutí / Vypnutí / Volba programu a zrušte program. Vyberte požadovaný program a stiskněte tlačítko "Start / Pause".

Osvětlení bubnu

Stisknutím tohoto tlačítka můžete zapnout nebo vypnout osvětlení bubnu. Po stisknutí tlačítka se rozsvítí světlo a po určitém čase zhasne.

6.6 Výstražná světla



Výstražná světla se mohou lišit v závislosti na modelu sušičky.

Čištění filtru

Pokud je program dokončen, rozsvítí se kontrolka čištění filtru.

Nádrž na vodu

Pokud se nádržka na vodu zaplní v průběhu spuštěného programu, začne blikat výstražná kontrolka a spotřebič přejde do pohotovostního režimu. V takovém případě vyprázdněte zásobník na vodu a spusťte program stisknutím tlačítka Start / Pohotovostní režim. Kontrolka zhasne a program se znovu spustí.

Čištění zásuvky filtru / výměníku tepla

V pravidelných intervalech bude blikat výstražný symbol pro připomenutí že je třeba vyčistit zásuvku filtru.

6.7 Spuštění programu

Pro spuštění programu stiskněte tlačítko Start / Pohotovostní režim.

Kontrolky Start / Pohotovostní režim a kontrolky Sušení se rozsvítí, což znamená, že program byl spuštěn

6,8 Dětský zámek

Sušička je vybavena dětskou pojistkou, která zabráňuje přerušení programu stisknutím tlačítek během provozu. Když je aktivován Dětský zámek, všechna tlačítka na panelu s výjimkou ovládacího prvku Zapnuto / Vypnuto / Výběr programu jsou deaktivovány.

Chcete-li aktivovat dětskou pojistku, stiskněte na 3 sekundy tlačítko zvukového upozornění.

Aby bylo možné spustit nový program po aktuálním programu a možnost zasahovat do aktuálního programu, je nutné dětskou pojistku deaktivovat. Chcete-li deaktivovat dětskou pojistku, stiskněte stejně tlačítka po dobu 3 sekund.



Pokud je aktivována dětská pojistka, rozsvítí se kontrolka dětského zámku na displeji.

Pokud je dětská pojistka aktivní:

Při provozu nebo pohotovostním stavu sušičky se symboly ovládacího panelu po změně polohy ovládacího knoflíku nemění.



Když je sušička v provozu a je aktivní dětská pojistka, pokud je otočeno tlačítko pro výběr programu, uslyšíte dvojitě pípnutí. Pokud je dětská pojistka deaktivována před otočením tlačítka pro výběr programu na původní místo, program bude ukončen, protože je tlačítko pro výběr programu přemístěno.

6.9 Změna programu po jeho spuštění

Po spuštění sušičky můžete změnit program, který jste vybrali pro sušení prádla v jiném programu.

- Například otočením tlačítka Zapnout / Vypnout / Volba programu vyberete program Extra suché, pro volbu programu Extra suché, namísto programu Suché pro žehlení.

- Pro spuštění programu stiskněte tlačítko Start / Pohotovostní režim.

Přidávání a odebrání prádla během pohotovostního režimu

Přidání / odstranění prádla po spuštění sušičky programu:

- Stisknutím tlačítka Start / Pohotovostní režim přepnete sušičku do pohotovostního režimu. Proces sušení se zastaví.
- Když je spotřebič v pohotovostním režimu, otevřete vkladací dvířka a po odstranění nebo přidání prádla zavřete dveře.
- Pro spuštění programu stiskněte tlačítko Start / Pohotovostní režim.



Přidání prádla po spuštění operace sušení může způsobit, že sušená prádla uvnitř sušičky se promísí s mokrou prádlem a po ukončení operace zůstane prádlo vlhká. Přidání nebo vyjmutí prádla během sušení můžete opakovat tolikrát, kolikrát budete chtít. Ale tento proces bude trvale přerušovat proces sušení a způsobí prodloužení trvání programu a zvýšení spotřeby energie. Z toho důvodu se doporučuje přidat prádlo před zahájením programu. Pokud je nový program zvolen otáčením tlačítka voliče programu, když je sušička v pohotovostním režimu, běžící program se ukončí.



Nedotýkejte se vnitřního povrchu bubny při přidávání nebo vyjímání prádla, dokud probíhá program. Povrch bubny je horký.

6.10 Zrušení programu

Pro zrušení programu a ukončení sušení z jakéhokoli důvodu po spuštění sušičky otočte knoflíkem On / Off / Volba programu pro zrušení programu.



Pokud zrušíte program během provozu sušičky, uvnitř spotřebiče může být vysoká teplota, na ochlazení spusťte program Obnovit.

6.11 Konec programu

Po ukončení programu se na kontrolce sledování programu rozsvítí LED kontrolky pro Konec / Zabránění pomačkání a opatření pro vyčištění filtru vláken. Plnicí dvířka lze otevřít a zařízení je připraveno k další činnosti. Chcete-li sušičku vypnout, přepněte přepínač zapnuto / vypnuto / Výběru programu do polohy ZAPNUTO / VYPNUTO.



Pokud je aktivní režim prevence pomačkání a prádlo po dokončení programu není odstraněno, po 2 hodinách je aktivována funkce, která zabráňuje záhybům, takže prádlo uvnitř stroje není rozdrcené. Program prádelny se otáčí v 10minutových intervalech, aby se zabránilo tomu, že bude prasknuto.

6.12 Vonné funkce

Pokud je vaše sušička vybavena funkcí vůní, pro používání této funkce si přečtěte příručku ProScena.

6.13 Obecný popis Parních programů

Parní cykly

Funkci páry můžete používat v cyklech, které jsou na panelu pračky označeny modrou čarou. Při použití cyklu s aktivní parní funkcí je nutné sušičku používat tak, aby seskupovala oblečení podle jeho typu a tloušťky. V tomto cyklu nesušte vlnu, kůži nebo oděvy, které obsahují kovové části. Při výrobě páry v parních cyklech může vznikat mimořádný hluk. V závislosti na typu, množství prádla a zvoleném cyklu se může výsledek procesu uvolňování záhybů a odstraňování zápachu lišit. Po dokončení parních cyklů je třeba prádlo okamžitě vyjmout z pračky a pověsit na ramínko.

Příprava stroje

Nádrž na páru musí být naplněna před prvním použitím parních funkčních cyklů. Proto je při prvním použití pračky nutné sušit prádlo pomocí cyklu s parní funkcí nebo cyklu s neaktivní parní funkcí.

Jak aktivovat parní cyklus:

Po zapnutí pračky a otočení navigátoru cyklů na cykly „Ready to Wear“ (Připraveno k nošení) nebo „Steam Refresh“ (Obnovení párou) se rozsvítí indikátor zobrazený na obrázku níže.



Tento symbol označuje, že můžete spustit cyklus sušení s maximální náplní 1,5 kg (6 kusů). Chcete-li sušit 1 nebo 3 kusy prádla, musíte na obrazovce klepnout na možnost „Steam“ (Pára) a provést požadovanou úpravu nastavení úrovně náplně.



3 kusy



1 ks

Pro provedení požadovaných nastavení můžete cyklus spustit stisknutím tlačítka Start/Hold.

Abyste mohli aktivovat parní funkci v cyklech Blend (Směs), Jeans (Džiny), Cotton (Bavlna), Economic Cotton (Ekonomická bavlna) a Synthetic (Syntetika), musíte na obrazovce klepnout na možnost „Steam“ (Pára). Po klepnutí na toto tlačítko se aktivuje funkce páry, zobrazí se níže uvedený symbol a změní se délka cyklu.



Cyklus můžete spustit stisknutím tlačítka Start/Hold (Spuštění/podržení), když se zobrazí symbol a aktivuje se funkce páry.



Pokud je zásobník páry prázdný, bliká níže uvedená ikona. Pro naplnění nádržky je nutné sušit prádlo v cyklu s neaktivní parní funkcí.



6.14 Funkce HomeWhiz

Nejdříve je nutné nainstalovat funkci HomeWhiz do Vašeho telefonu.

Podrobné informace o aplikaci HomeWhiz jsou k dispozici na stránce <https://www.homewhiz.com/>

Aktivujte funkci bluetooth v telefonu.

Pomocí tlačítka zapnutí-vypnutí můžete Váš přístroj přepnout do režimu vypnuto.

Stiskněte tlačítka zapnutí-vypnutí spolu s tlačítky dálkového ovládání po dobu 3 sekund.

Během této doby se na obrazovce zobrazí odpočet 3-2-1. Poté se na obrazovce zobrazí níže uvedený obrázek.

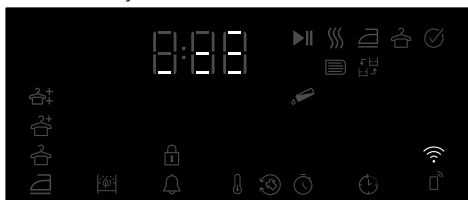

V aplikaci vyberte model produktu, který chcete přidat: Zařízení->Přidat zařízení->Čisticí zařízení->Sušička

Zadejte skladové číslo.

Poté co zvolíte možnost začít přidávat se na obrazovce zobrazí okolní wi-fi sítě, vyberte síť, kterou chcete přidat, a zadejte síťové heslo. Obrazovka produktu se po dokončení instalace zavře a v aplikaci se zobrazí výzva k výběru místnosti, do které bude produkt přidán.

Použití vzdáleného připojení:

Produkt lze přepnout do režimu dálkového ovládání v požadovaném programu. Pokud je v produktu zapnuta funkce wi-fi, měla by se rozsvítit ikonka wi-fi.

Pokud je síť wi-fi vypnutá a ikonka nesvítí, zapněte síť wi-fi stisknutím tlačítka dálkového ovládání po dobu 3 sekund.

Stisknutím tlačítka dálkového ovládání povolíte dálkové ovládání se zapnutou sítí wi-fi. on.

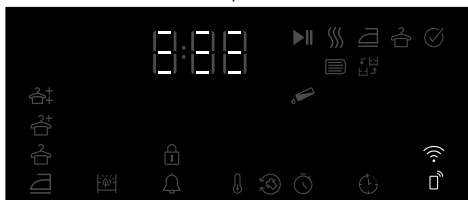

Produkt lze dálkově ovládat vstupem do domácí aplikace, když je dálkový ovladač aktivní.

Podrobné informace o aplikaci HomeWhiz jsou k dispozici na stránce <https://www.homewhiz.com>

Vymazání produktu ze sítě:

Pokud stisknete tlačítka čas ukončení a dálkové ovládání po dobu 5 sekund, zatímco je produkt zapnut, na obrazovce spustí odpočítávání od 5 a po zaznění zvukového signálu dojde k odstranění produktu ze sítě a wi-fi se vypne.



- Dálkové ovládání se vypne při otevření dvířek.
- Dálkové ovládání se vypne po stisknutí tlačítka on-off.
- Pokud ikonka wi-fi svítí nepřetržitě, znamená to, že je síť wi-fi aktivní a zařízení je připojeno k síti.
- Pokud ikonka wi-fi nepřetržitě bliká, znamená to, že je aktivní a pokouší se připojit k síti. Pokud ikonka nesvítí nepřetržitě, k produktu se nelze připojit.
- Připojení k produktu je povoleno, pokud je ikonka dálkového ovládání aktivní a ikonka wi-fi nepřetržitě svítí.



Google Play Store pro zařízení s operačním systémem Android

Získání aplikace Homewhiz

Aplikaci Homewhiz můžete najít v obchodních aplikacích vašeho zařízení. Níže uvedené QR kódy můžete použít k rychlejšímu přístupu k aplikacím.



Apple App Store pro zařízení s operačním systémem IOS

7 Údržba a čištění



Nejprve si přečtěte „Bezpečnostní pokyny“!

7.1 Filtry na vlákna (vnitřní a vnější filtry) / Čištění vnitřního povrchu nakládacích dveří

Vlasy a vlákna, které jsou odděleny od prádla během procesu sušení, jsou shromažďována filtrem na vlákna.



Po každém cyklu sušení vyčistěte filtr na vlákna a vnitřní povrch plnicích dvířek.

POZNÁMKY

Vaše sušička má 2 vláknové filtry, přičemž jeden je umístěn uvnitř druhého. Nepoužívejte výrobek bez filtrů na vlákna.

Pro vycištění filtru na vlákna:

- Otevřete plnicí dvířka.
- Podržte první díl (vnitřní filtr) dvoudílného filtru na vlákna a demontujte jej směrem nahoru.

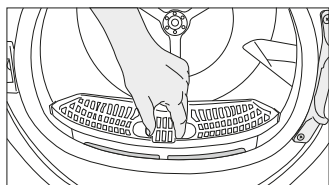

- Demontujte druhý díl (vnější filtr) směrem nahoru.

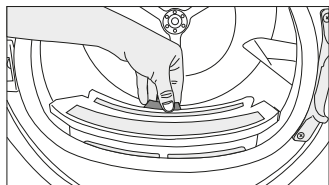

Zajistěte, aby vlasy, vlákna a bavlněné kuličky nespadly do otvoru pro instalaci filtru.

- Otevřete oba filtry na vlákna (vnější i vnitřní) a odstraňte vlákna rukama nebo kartáčem na deflektoru vzduchu. Vlasy ve filtrech můžete vyčistit vysavačem.

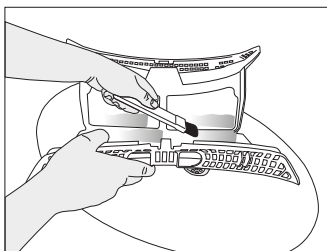
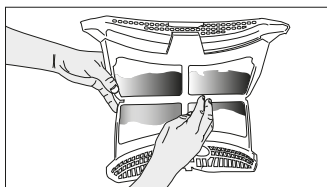
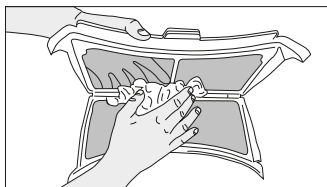

- Očistěte oba filtry pod tekoucí vodou v opačném směru akumulace vláken nebo pomocí měkkého kartáče. Před umístěním zpět filtr vysušte.

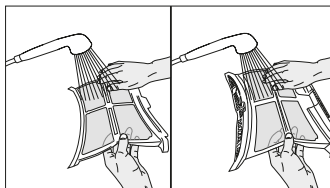

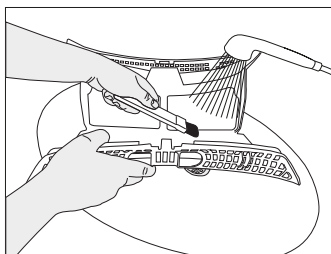

- Vložte filtry na vlákna na sebe a umístěte je zpátky na místo.

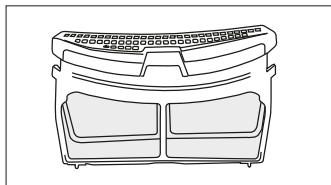

- Vyčistěte vnitřní povrch plnicích dvířek a těsnění měkkým vlhkým hadříkem nebo kartáčem na deflektoru vzduchu.

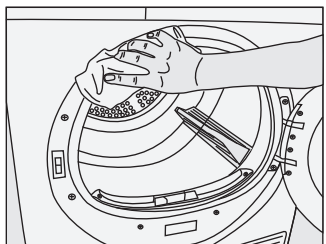
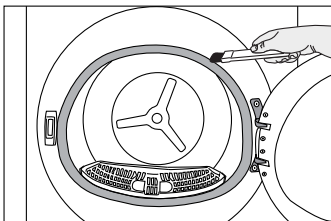
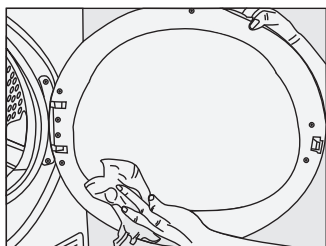

7.2 Čištění snímače

Sušička má senzory vlhkosti, které detekují, zda je prádlo suché.

Čištění snímačů:

Otevřete plnicí dvířka sušičního stroje.

Pokud je stroj horký v důsledku sušení, počkejte, až vychladne.

Očistěte kovové povrchy snímačů měkkým hadříkem navlhčeným v octě a poté osušte.



Kovové povrchy snímačů čistěte 4 krát ročně.
K čištění kovových povrchů snímačů nepoužívejte kovové nástroje.



Kvůli nebezpečí požáru a výbuchu nepoužívejte k čištění senzorů roztoky, čisticí materiály, nebo podobné nástroje.

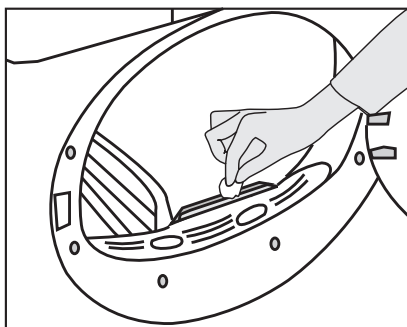

7.3 Vyprázdnění nádržky na vodu

Během sušení se z prádla odstraňuje vlhkost a kondenzuje se, poté se voda hromadí v nádržce na vodu. Po každém sušení vyprázdňte nádržku na vodu.



Kondenzovaná voda není pitná voda!
Neodstraňujte nádržku na vodu, když běží program!

Pokud nevyprázdníte nádržku na vodu, během příštích sušení se stroj zastaví, protože je nádržka na vodu plná a bude blikat varovná ikona nádrže na vodu. V takovém případě vyprázdníte nádržku na vodu a pokračujte v sušení stisknutím tlačítka Start/Pohotovostní režim.

Vyprázdnění nádržky na vodu:

Opatrně vytáhněte nádržku na vodu ze zásuvky.

1. Opatrně vyjměte nádržku na vodu v zásuvce nebo na podnose.

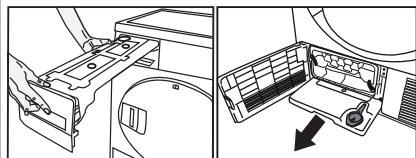

Vyjměte vodu z nádrže na vodu.

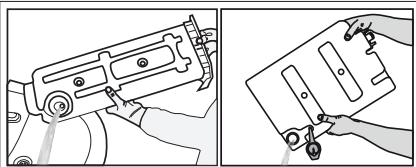

Pokud se vlákno hromadí v trychtýři na vodní nádrži, odstraňte je pod tekoucí vodou. Umístěte zpět nádržku na vodu.



Pokud je použita možnost přímého vypouštění, není nutné vypouštět nádrž na vodu.

7.4 Čištění kondenzátoru

Vlasy a vlákna, která se neshromažďují vláknovým filtrem, se hromadí na kovovém povrchu kondenzátoru za deflektorem vzduchu. Tato vlákna musí být pravidelně čistěna. Pokud ikona čištění kondenzátoru bliká, zkontrolujte kovový povrch. Pokud je přítomné vlákno, vyčistěte ho. Musí se kontrolovat nejméně každých 6 měsíců.

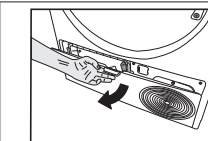

Otevřete špičku prstu zatažením za její tlačítko.

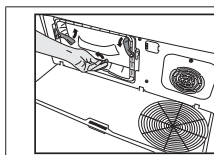

Posunutím západek otevřete víko deflektoru vzduchu.

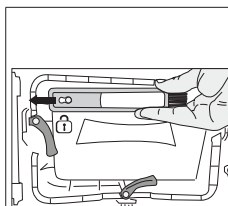

Vytáhněte kartáč doleva a odstraňte jej. Pomocí čistícího kartáče můžete vyčistit filtr, kondenzující kovový povrch a nahromaděné vlákno na dveřích.



Čistící kartáč je uvnitř vaku na dokumentaci. Vyjměte štětec z dokumentačního vaku a vložte jej na místo na deflektoru vzduchu, abyste jej uložili.

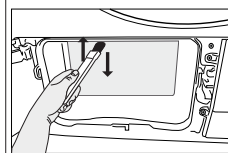
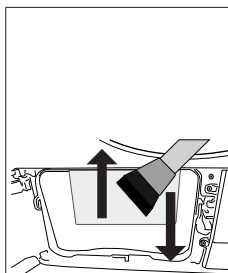

Očistěte vlákno na kovovém povrchu kondenzátoru vlhkým hadříkem nebo kartáčem na deflektoru vzduchu ve směru nahoru - dolů. Nečistěte zleva doprava, protože by to poškodilo kovové desky kondenzátoru. K čištění můžete použít vysavač s kartáčem. Pokud vysavač nemá kartáč, nedoporučuje se jej používat k čištění kondenzátoru.

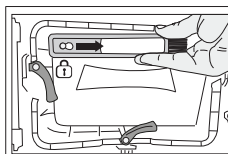

Po vyčištění filtru, dvířek a kondenzátoru přetáhněte kartáč doprava a zajistěte jej na svém místě.

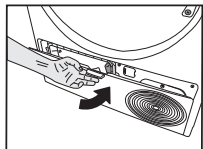

Po ukončení procesu čištění umístíte kryt deflektoru vzduchu na své místo, posuňte západky tak, aby je zavřely a záklopku zavřete.



Čištění můžete provést ručně za předpokladu, že budete mít ochranné rukavice. Neprovádějte čištění holými rukama. Žebra kondenzátoru mohou poškodit vaše ruce. Čištění zleva doprava může poškodit žebra kondenzátoru. To může vést k problémům se sušením.

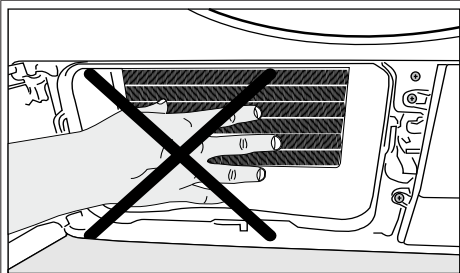

Když je kryt deflektoru vzduchu odstraněn, je normální mít vodu v plastové části před kondenzátorem.

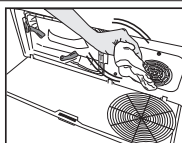

Pokud vidíte nahromadění vláken na krytu ventilátoru a na špičce špičky, odstraňte je hadříkem.

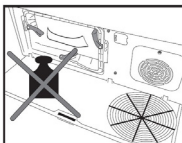

Pokud je deska špičky otevřená, nezatěžujte ji.

POZNÁMKY

K čištění bubnu nepoužívejte abrazivní materiály ani ocelovou vlnu.

8 Řešení problémů

Sušení trvá příliš dlouho.

Póry filtru na vlákna (vnitřního a vnějšího filtru) mohou být ucpaný. >>> Opláchněte filtr na vlákna teplou vodou a osušte.

Přední strana kondenzátoru může být ucpaná. >>> Vyčistěte přední stranu kondenzátoru.

Větrání mřížek před zařízením může být zaneseno. >>> Odstraňte všechny předměty, které blokují vzduch, před ventilačními mřížkami.

Větrání je nedostatečné, protože oblast, ve které je zařízení nainstalováno, je příliš malá. >>> Otevřete dveře nebo okna, abyste předešli vysokým teplotám v místnosti.

Pokud existuje snímač vlhkosti.

Na snímači vlhkosti se může hromadit vrstva vody. >>> Vyčistěte snímač vlhkosti.

Mohlo by dojít k nadměrnému množství prádla. >>> Sušičku příliš nepřetěžujte.

Prádlo nebylo znečištěné. >>> Zvolte vyšší rychlost odstředění na pračce.

Oblečení zůstává po sušení mokré.

Možná to byl program, který není vhodný pro spodní prádlo.>>> Zkontrolujte štítky oděvu a vyberte program vhodný pro typ oděvu nebo přidání časových programů.

Póry filtru na vlákna (vnitřního a vnějšího filtru) mohou být ucpaný. >>> Opláchněte filtry teplou vodou a osušte.

Přední strana kondenzátoru může být ucpaná. >>> Vyčistěte přední stranu kondenzátoru.

Mohlo by dojít k nadměrnému množství prádla. >>> Sušičku příliš nepřetěžujte.

Prádlo nebylo znečištěné. >>> Zvolte vyšší rychlost odstředění na pračce.

Sušička se nezapne a program nelze spustit. Po konfiguraci sušička nefunguje.

Možná je síťová zástrčka odpojena. >>> Ujistěte se, že je kabel připojen.

Je možné otevřít plnicí dvířka. >>> Ujistěte se, že jsou plnicí dvířka řádně zavřena.

Nebyl vybrán žádný program nebo jste stiskli tlačítko Start/Pauza. >>> Zkontrolujte, zda je program nastaven a zda není v režimu Pauza.

Dětská pojistka je aktivována. >>> Vypněte dětskou pojistku.

Program skončil předčasně bez jakéhokoli důvodu.

Plnicí dvířka mohou být zcela uzavřena. >>> Ujistěte se, že jsou plnicí dvířka řádně zavřena.

Mohlo dojít k výpadku napájení. >>> Pro spuštění programu stiskněte tlačítko Start/Pauza/Zrušit.

Nádrž na vodu může být plná. >>> Vyprázdněte nádrž na vodu.

Oděvy byly zkroucené, zatvrdlé nebo poškozené.

Možná, že program nebyl vhodný pro typ prádla. >>> Zkontrolujte štítky oděvu a vyberte program vhodný pro typ oděvu.

Z plnicích dvířek uniká voda.

Vlákna se nahromadily na vnitřním povrchu plnicích dvířek a na těsnici ploše plnicích dvířek. Vyčistěte vnitřní povrch plnicích dvířek a těsnici plochu plnicích dvířek.

Plnicí dvířka se spontánně otevrou.

Plnicí dvířka mohou být zcela uzavřena. >>> Stiskněte plnicí dvířka, dokud neuslyšíte zvuk uzavření.

Výstražný symbol nádrže na vodu svítí/bliká.

Nádrž na vodu může být plná. >>> Vyprázdněte nádrž na vodu.



Odtoková hadice nefunguje. >>> Pokud je produkt přímo připojen k odtoku, zkontrolujte vypouštěcí hadici.

Osvětlení v sušičce nesvítí. (V případě modelů s osvětlením)

Sušička není možná zapnuta pomocí tlačítka zapnuto/vypnuto. >>> Zkontrolujte, zda je sušička zapnutá. Lampa je porouchaná. >>> Obráťte se na autorizovaný servis pro výměnu lampy.

Svítí ikona nebo kontrolka prevence krčeni.

Režim proti zmačkání může být aktivován k zabránění, aby se prádlo v sušičce zmačkalo. >>> Sušičku vypněte a vyjměte prádlo.

Symbol filtru na vlákna svítí.	
Filtr na vlákna (vnitřní a vnější filtr) může být ucpan. >>> Opláchněte filtry teplou vodou a osušte. Na pórech filtru na vlákna se může vytvořit vrstva, které vede k ucpaní. >>> Opláchněte filtry teplou vodou a osušte. Mohla se vyskytnout vrstva, která může způsobit ucpaní porů filtrů na vlákna (vnitřní a vnější filtry). << Filtry umyjte a osušte vlažnou vodou >> Není vložen filtr na vlákna. >>> Vložte vnitřní a vnější filtry na místo. Na plastovou část nemusí být instalována ekologická filtrační tkanina a může být ucpaná přední část kondenzátoru.>>>Nainstalujte ekologický filtr na plastovou část a umístěte jej na skříň filtru. Filtr šetrný k životnímu prostředí nemusí být vyměněn, přestože se jedná o varování symbol svítí. „Vyměňte filtr.“	
Zařízení vydává akustické varování	
Není vložen filtr na vlákna. >>> Vložte vnitřní a vnější filtry na místo. Je možné, že filtry stroje nebyly nainstalovány.>>> Namontujte vláknové filtry (interní a externí) nebo ekologický filtr na jejich pouzdro.	
Výstražný symbol kondenzátoru bliká.	
Přední strana kondenzátoru může být ucpaná vlákny. >>> Vyčistěte přední stranu kondenzátoru. Není vložen filtr na vlákna. >>> Vložte vnitřní a vnější filtry na místo.	
Osvětlení uvnitř sušičky je zapnuté. (V případě modelů s osvětlením)	
Pokud je sušička připojena k elektrické zásuvce, je stisknuto tlačítko zapnuto/vypnuto a jsou otevřena dvířka, osvětlení se zapne. >>> Odpojte sušičku ze zásuvky nebo dejte tlačítko zapnuto/vypnuto do polohy vypnuto.	
Ikona Wifi bliká nepřetržitě. (pro modely s funkcíHomeWhiz)	
>>> Produkt nemusí být připojen k bezdrátové síti. Podle pokynů se připojte k síti. Zařízení, které produkt využívá k připojení k síti, může být vadné. Zkontrolujte to. Produkt se nemusí připojovat k síti kvůli blízkosti.	
	Pokud problém přetrvává i po provedení pokynů v této části, obraťte se na svého prodejce nebo na autorizovaný servis. Nikdy se nepokoušejte opravit výrobek sami.
	Pokud narazíte na jakýkoli problém se svým zařízením, můžete požádat o výměnu kontaktováním nejbližšího autorizovaného servisu s číslem modelu zařízení.

PRODUKTOVÝ LIST

V souladu s nařízením v přenesené pravomoci Komise (EU) č .: 392/2012

Název nebo ochranná známka dodavatele		BEKO
Název modelu		B5T6102333WCSHBC 7188237130
Jmenovitá kapacita (kg)		10,0
Typ sušičky	S odvodem vzduchu	-
	Kondenzátor	•
Třída energetické účinnosti ⁽¹⁾		A++
Roční spotřeba energie (kWh) ⁽²⁾		281,9
Typ řízení	Automatické	•
	Neautomatické	-
Spotřeba energie standardního programu pro bavlnu při plném zatížení (kWh)		2,45
Spotřeba energie standardního programu pro bavlnu při částečném zatížení (kWh)		1,20
Přikon ve vypnutém stavu pro standardní bavlnové program při plném zatížení, P ₀ (W)		0,50
Přikon při ponechání v zapnutém stavu u standardního bavlnové program při plném zatížení, P _L (W)		1,00
Doba trvání režimu ponechání v zapnutém stavu (min)		30
Standardní program pro bavlnu ⁽³⁾		•
Programová doba standardního programu pro bavlnu při plném zatížení, T _{suché} (min)		239
Průměrná účinnost kondenzace standardního programu pro bavlnu při částečném zatížení, T _{suché1/2} (min)		130
Vážený čas programu "standardního programu pro bavlnu při plném a částečném zatížení (T ₁)		177
Třída účinnosti kondenzace ⁽⁴⁾		B
Průměrná účinnost kondenzace standardního programu pro bavlnu při plném zatížení, C _{suché}		87%
Průměrná účinnost kondenzace standardního programu pro bavlnu při částečném zatížení, C _{suché1/2}		87%
Vážená účinnost kondenzace standardního programu pro bavlnu při plném zatížení a částečném zatížení, C ₁		87%
Hladina akustického výkonu pro standardní program pro bavlnu při plném zatížení ⁽⁵⁾		64
Zabudovaný		-

• : Ano - : Ne

(1) Stupnice od A+++ (nejvyšší účinnost) do D (nejnižší účinnost)

(2) Spotřeba energie na základě 160 sušících cyklů ve standardním programu pro bavlnu při plném a poloviční náplně a spotřeba nízko-energetických režimů. Skutečná spotřeba energie na cyklus bude záviset na tom, jak je zařízení používáno.

(3) "Program skříňového suchá bavlna" používaný při plném a částečném zatížení je standardní sušící program, pro který příslušející informace na etiketě a informačním listu uvádějí, že tento program je vhodný pro sušení obvyklého vlhkého bavlněného prádla a jedná se o nejúčinnější program pro bavlnu z hlediska spotřeby energie.

(4) Stupnice od G (nízká účinnost) do A (nejvyšší účinnost)

(5) Vážené průměrné hodnoty —L_{WA} vyjádřená v dB(A) na 1 pW

Vážení zákazníci,

Pred použitím tohto produktu si prečítajte túto príručku!

Beko Ďakujeme, že ste si vybrali produkt . Bolí by sme radi, keby ste dosiahli optimálnu účinnosť tohto vysoko kvalitného produktu, ktorý bol vyrobený najmodernejšou technológiou. Pred použitím si prečítajte a dôkladne pochopte túto príručku a doplňujúcu dokumentáciu.

Dodržiavajte všetky varovania a informácie uvedené v tomto dokumente. Preto môžete chrániť seba aj svoj výrobok pred možnými škodami.

Uschovajte si príručku. Ak túto príručku odovzdáte niekomu inému, zahrňte túto príručku.

Symbody a poznámky

V používateľskej príručke sú použité nasledujúce symbody:



Nebezpečenstvo, ktoré môže spôsobiť smrť alebo zranenie



Prečítajte si príručku.



Dôležité informácie alebo užitočné tipy na použitie



Varovanie pred horúcimi povrchmi



Varovanie pred úrazom elektrickým prúdom



Varovanie pred nebezpečenstvom UV žiarenia



Varovanie pred obarením



Obal tohto výrobku je vyrobený z recyklovateľných materiálov, v súlade s Národnou legislatívou pre životné prostredie.



Varovanie proti požiaru.

UPOZORNENIE Nebezpečenstvo, ktoré môže spôsobiť materiálne škody na produkte alebo jeho okolí



RECYKLOVANÝ A
RECYKLOVATEĽNÝ PAPIER

1 Bezpečnostné pokyny	37
1.1 Bežný účel použitia.....	37
1.2 Bezpečnosť detí, zraniteľných osôb a domácich zvierat	37
1.3 Elektrická bezpečnosť	38
1.4 Bezpečnosť pri preprave	38
1.5 Bezpečnosť pri inštalácii	38
1.6 Bezpečnosť používania.....	40
1.7 Údržba a čistenie.....	41
1.8 Bezpečnosť osvetlenia.....	42
2 Environmentálne pokyny	43
2.1 Dodržiavanie nariadení WEEE a likvidácia odpadu	43
2.2 Informácie o balení	43
2.3 Štandardná zhoda a informácie o teste/UN vyhlásenie o zhode	43
3 Vaša sušička	44
3.1 Technické špecifikácie	44
3.2 Všeobecný vzhľad	45
3.3 Rozsah doručenia.....	45
4 Inštalácia	46
4.1 Správne miesto pre inštaláciu	46
4.2 Odstránenie jednotky pre bezpečnosť prepravy	46
4.3 Pripojenie hadice na vypúšťanie vody u výrobkov s funkciou rozprašovania	47
4.4 Nastavenie stojanov.....	47
4.5 Premiestňovanie sušičky.....	47
4.6 Varovanie týkajúce sa hluku	48
4.7 Výmena žiarovky.....	48
5 Príprava	49
5.1 Prádlo vhodné pre sušenie v sušičke	49
5.2 Prádlo nevhodné pre sušenie v sušičke	49
5.3 Príprava bielizne na sušenie	49
5.4 Čo urobiť pre úsporu energie	49
5.5 Správne množstvo naloženia	50

6 Spustenie produktu	51
6.1 Ovládací panel.....	51
6.2 Symboly	51
6.3. Príprava sušičky prádla.....	51
6.4 Tabuľka výberu programu a spotreby.....	52
6.5 Pomocné funkcie.....	55
6.6 Výstražné kontrolky.....	55
6.7 Spustenie programu	56
6.8 Detský zámok.....	56
6.9 Zmena programu po jeho spustení	56
6.10 Zrušenie programu	57
6.11 Koniec programu.....	57
6.12 Vonná funkcia.....	57
6.13 Všeobecný popis Parných programov	57
6.14 Funkcia HomeWhiz	58
7 Údržba a čistenie	60
7.1 Vlákňové filtre (interné a externé filtre)/Čistenie vnútorného povrchu plniacich dvierok	60
7.2 Čistenie snímača	61
7.3 Vyprázdnenie nádržky na vodu	61
7.4 Čistenie kondenzátora.....	62
8 Riešenie problémov	64

1 Bezpečnostné pokyny

Táto časť obsahuje bezpečnostné pokyny potrebné pre zabránenie nebezpečenstvu zranení osôb alebo vecných škôd.

- Naša spoločnosť nezodpovedá za škody, ktoré môžu vzniknúť v prípade nedodržania týchto pokynov.
- Inštalácia a oprava vždy musí byť vykonaná autorizovaným servisom.
- Používajte iba originálne náhradné diely a príslušenstvo.
- Neopravujte ani nevymieňajte žiadne súčasti spotrebiča, pokiaľ to nie je výslovne uvedené v návode na obsluhu.
- Produkt neupravujte.



1.1 Bežný účel použitia

- Výrobok je určený len na domáce použitie. Nie je určený pre komerčné použitie.
- Tento výrobok nie je určený na vonkajšie použitie.
- Výrobok neinštalujte ani nepoužívajte na miestach, kde mrzne a/alebo tam, kde hrozí poškodenie vonkajšími vplyvmi. Voda zamrznutá v čerpadle alebo hadiciach môže spôsobiť škody
- Výrobok je možné používať len na sušenie a vetranie bielizne, ktorá je vypraná vo vode a je vhodná na sušenie v sušičke.



1.2 Bezpečnosť detí, zraniteľných osôb a domácich zvierat

- Tento spotrebič môžu používať deti vo veku 8 rokov a staršie a osoby s nedostatočne rozvinutými fyzickými, zmyslovými alebo mentálnymi schopnosťami alebo nedostatkom skúseností a vedomostí, ak sú pod dozorom alebo boli poučené o používaní spotrebiča bezpečným spôsobom a o jeho nebezpečenstvách. Deti by s týmto zariadením nemali manipulovať. Čistenie a údržbu by nemali vykonávať deti, pokiaľ nie sú pod dohľadom.
- Deti do 3 rokov nesmú byť v blízkosti zariadenia, pokiaľ nie sú pod dohľadom.
- Elektrické spotrebiče sú nebezpečné pre deti a domáce zvieratá. Deti a domáce zvieratá nemajú dovolené hrať sa so zariadením, liezť naň alebo vliezť doň.
- Dvere zariadenia nechávajúte zatvorené, aj keď nie je v prevádzke. Deti alebo domáce zvieratá by mohli byť zamknuté vo vnútri zariadenia a udusiť sa.
- Čistenie a údržbu nesmú vykonávať deti bez dozoru.
- Obalové materiály uchovávajúte mimo dosahu detí. Riziko poranenia a udusenía.

- Uchovávajte všetky prísady používané v zariadení mimo dosahu detí.
- Pred likvidáciou zariadenia prestrihnite napájací kábel a zničte plniace dvierka.



1.3 Elektrická bezpečnosť

- Zariadenie nesmie byť zapojené do zásuvky počas inštalácie, údržby, čistenia, opráv a prepravy.
- Ak je napájací kábel poškodený, musí ho vymeniť autorizovaný servis, aby sa predišlo akémukoľvek riziku.
- Napájací kábel nezasúvajte pod výrobok ani za jeho zadnú časť. Na napájací kábel nekladte ťažké predmety. Napájací kábel nesmie byť zalomený, stlačený a nesmie prísť do kontaktu so žiadnym zdrojom tepla.
- Na prevádzku spotrebiča nepoužívajte predlžovací kábel, rozdvojku ani adaptér.
- Zariadenie nesmie byť napájané externým spínačom, ako je časovač, a nesmie byť pripojené k obvodu, ktorý sa pravidelne otvára a zatvára pomocou nástroja.
- Zástrčka musí byť ľahko prístupná. Ak to nie je možné, na elektrickej inštalácii musí byť k dispozícii mechanizmus, ktorý spĺňa elektrické predpisy a ktorý odpojuje všetky svorky od siete (poistka, vypínač, hlavný vypínač atď.).
- Nedotýkajte sa zástrčky mokrymi rukami.
- Pri odpájaní spotrebiča nedržte napájací kábel, ale zástrčku.



1.4 Bezpečnosť pri preprave

- Pred prepravou odpojte produkt od napájania, vyprázdňte nádržku na vodu a prípadne odpojte prípojky odtoku vody.
- Tento spotrebič je ťažký, nemanipulujte s ním sami.
- Vykonajte potrebné preventívne opatrenia proti pádu a prevráteniu zariadenia. Pri preprave do zariadenia nenarážajte a nehádzte ním.
- Na premiestňovanie zariadenia nepoužívajte časti zariadenia, ktoré sa vysúvajú von (napríklad plniace dvierka).
- Zariadenie presúvajte vo zvislej polohe. Ak ho nie je možné presúvať vo zvislej polohe, prepravujte ho nakláňaním na pravú stranu pri pohľade spredu.



1.5 Bezpečnosť pri inštalácii

- Pri príprave zariadenia na inštaláciu sa uistite, či sú elektrické inštalácie a odtok vody vyhovujúce, a to podľa pokynov v používateľskej príručke. Ak nie je vhodný na inštaláciu, zavolajte kvalifikovaného elektrikára a inštalatéra, pre zriadenie prívodov podľa potreby. Tieto operácie vykoná zákazník.

- Pred inštaláciou skontrolujte prípadné poškodenia spotrebiča. Neinštalujte produkt, ak je poškodený.
- Neodstraňujte nastaviteľný stojan.
- Spotrebič umiestnite na rovný a tvrdý povrch a vyrovnajte ho s nastaviteľnými nohami.
- Priestor medzi zariadením a podlahou sa nesmie vyplňať materiálmi, ako sú koberčky, kusy dreva a pásy. Ventilačné otvory pod základňou zariadenia nesmú byť upchaté kobercom.
- Zariadenie musí byť zabudované tak, aby nedošlo k upchatiu ventilačných otvorov.
- Zariadenie umiestnite na miesto bez prítomnosti prachu s dostatočným vetraním.
- Zariadenie neumiestňujte na miesta v tesnej blízkosti horľavých a výbušných materiálov a počas prevádzky neuchovávajte horľavé a výbušné materiály v jeho blízkosti.
- Zariadenie sa neumiestňuje proti dverám, posuvným dverám, kde nie je možné plniace dvierka úplne otvoriť, ani za dvere s pántmi, kde sú pánty dvierok zariadenia otočené proti pántom dverí.
- Zariadenie umiestnite tam, kde je jednoduché vykonať pravidelnú údržbu a čistenie.
- Zariadenie umiestnite jeho zadnou stranou k stene (pre modely s ohrievačom).
- Po umiestnení produktu zaistíte, aby zadná stena neprišla do kontaktu so žiadnym vytačením (vodovodný kohútik, elektrická zásuvka atď.).
- Výrobok umiestnite tak, aby medzi výrobkom a hranami nábytku bola medzera minimálne 1 cm.
- Dodržujte pravidlá pre pripojenie dymovodu uvedené v príručke (pre modely s dymovodom).
- Odpadový vzduch nesmie smerovať do dymovodu, ktorý sa používa na odvod dymu zo zariadení, ktoré spotrebúvajú plyn alebo iné palivá (pre modely so dymovodom).
- Vetracia hadica nesmie byť pripojená k vykurovacej peci alebo komínovému prieduchu (pre modely so dymovodom).
- Produkt zapojte do uzemnenej zásuvky chránenej vhodnou poistkou v súlade so špecifikovaným typom a prúdovými prúdmi. Nechajte nastaviť uzemňovacie zariadenie odborným elektrikárom. Nepoužívajte výrobok bez uzemnenia v súlade s regionálnymi/národnými predpismi.
- Spotrebič zapojte do uzemnenej zásuvky, ktorá vyhovuje hodnotám napätia, prúdu a frekvencie uvedeným na typovom štítku.
- Nezapájajte spotrebič do uvoľnených, zlomených, špinavých, mastných zásuviek alebo zásuviek, ktoré vyšli zo svojich puzdier alebo zásuviek s nebezpečenstvom kontaktu s vodou.

- Musia sa použiť nové sady hadíc dodávané s výrobkom. Staré sady hadíc znovu nepoužívajte. Na hadice nepripájajte žiadne časti.
- Umiestnite napájací kábel a hadice tak, aby nehrozilo zakopnutie.
- Ak chcete výrobok použiť na práčku, musí sa medzi dvoma výrobkami použiť upevňovací otvor. Upevňovací otvor namontuje autorizovaný servis.
- Po umiestnení produktu na práčku by ich celková hmotnosť po naplnení mohla byť okolo 180 kg. Položte výrobky na pevnú podlahu, ktorá unesie primerané množstvo nákladu.
- Na sušičku nemožno umiestniť práčku.

Instalační stůl pro pračku a sušičku	
Typ stohovací soupravy	Velikost hloubky (TD = sušička prádla, WM: Pračka)
Plast - 54/60 cm s páskem nebo bez pásku	60cm TD --> WM≥50cm / 54cm TD --> WM≥45cm
Plast - 46 cm s páskem nebo bez pásku	46cm TD --> WM≥40cm
S policí - 60 cm	60cm TD --> WM≥50cm
S policí - 54cm	54cm TD --> WM≥45cm



1.6 Bezpečnosť používania

- Maximálna hmotnosť suchej bielizne pred praním je uvedená v časti „Technické špecifikácie“.
- Neumyté veci neumiestňujte do sušičky.
- Predmety, ktoré sú znečistené materiálmi ako sú kuchynské oleje, acetón, alkohol, benzín, petrolej, odstraňovače škvŕn, terpentín, vosk alebo odstraňovače, sa pred sušením v sušičke umyjú v horúcej vode s väčším množstvom čistiaceho prostriedku.
- Ak sa na čistenie používajú chemikálie, sušič sa nesmie používať.
- Gumená pena (latexová pena), sprchové čiapky, vodotesné textilie, gumené materiály a odevy, vankúše s podložkami z penovej gumy sa nesmú sušiť v sušičke.
- Predmety s lakom na vlasy, zvyškami vlasových výrobkov alebo podobnými materiálmi sa nesmú sušiť v sušičke.
- Vyprázdňte vrecká oblečenia a vyberte predmety, ako sú zápalky a zapalovače.
- Ak nie je možné všetky predmety rýchlo odstrániť a nemožno ich umiestniť na miesto, kde by sa mohlo rozptýliť teplo, sušičku pred ukončením cyklu sušenia nezastavujte.
- Posledná časť cyklu sušiaceho stroja sa vykonáva bez ohrevu (chladiaceho cyklu), aby sa zabezpečilo, že sa kusy bielizne udržiavajú na teplote, ktorá ich nepoškodí.

- Zmäkčovače bielizne alebo podobné výrobky sa používajú v súlade s pokynmi pre aviváž.
- Nepoužívajte sušičku bez vláknového filtra.
- Zabráňte hromadeniu vlákien v okolí sušičky.
- Aby sa zabránilo spätnému ťahu plynu v miestnosti zo zariadení, ktoré spotrebúvajú iné palivá, vrátane otvoreného ohňa, musí byť zabezpečené vhodné vetranie (pre modely s dymovodom).
- Nepoužívajte výrobok spolu s ohrievačmi, ako sú plynové kúrenie a komín. Môže to spôsobiť vznietenie dymovodu. (pre modely s dymovodom)
- Ak sú plniace dvere otvorené, neopierajte sa o ne a nesaďte si s nimi, produkt sa môže prevrátiť.
- Nevyliezajte na výrobok.
- Na spotrebič ani do jeho blízkosti neumiestňujte zdroj ohňa (sviečky, cigarety atď.). Neuchovávajte horľavé/výbušné materiály.
- Nedotýkajte sa bubna, keď sa točí.
- Zadná stena produktu bude počas prevádzky horúca. Počas sušenia alebo po dokončení procesu sušenia sa nedotýkajte zadnej strany produktu. (Pre modely s ohrevom)
- Nedotýkajte sa vnútorného povrchu bubna pri pridávaní alebo vyberaní prádla, kým prebieha program. Povrch bubna je horúci.
- Nestláčajte tlačidlá ostrými predmetmi, ako sú vidličky, nože, nechtami atď.
- Chybný alebo poškodený výrobok nepoužívajte. Odpojte produkt (alebo vypnite pripojenú poistku) a zavolajte autorizovaný servis.
- Odpojte výrobok, keď sa nepoužíva.



1.7 Údržba a čistenie

- Neumývajte výrobok striekaním alebo polievaním vodou na neho. Na čistenie produktu nepoužívajte tlakový čistič, parný čistič, hadicu ani tlakovú pištoľ.

- Na čistenie produktu nepoužívajte ostré ani drsné nástroje.
- Na čistenie produktu používajú materiály ako čistiace prostriedky pre domácnosť, mydlá, čistiace prostriedky, plyn, benzín, alkohol, vosk atď.
- Filter na vlákna sa musí pravidelne čistiť. Po každom sušiacom cykle vyčistite vlákňový filter a vnútorný povrch plniacich dvierok.
- Nahromadenie vlákien na lopatkách výparníka za zásuvkou filtra očistite vysávačom. Môžete čistiť ručne za predpokladu, že použijete ochranné rukavice. Nesnažte sa čistiť holými rukami. Rebrá výparníka môžu poraniť Vaše ruky. (pre produkty s tepelnou pumpou)
- Kvôli nebezpečenstvu požiaru a výbuchu nepoužívajte na čistenie senzorov roztoky, čistiace prostriedky, oceľovú vlnu alebo podobné materiály a nástroje.
- Vyčistite dymovod. (pre modely s dymovodom)
- Nepite kondenzovanú vodu.



1.8 Bezpečnosť osvetlenia

- Ak potrebujete vymeniť žiarovku LED/žiarovku používanú pre osvetlenie (pre výrobky s osvetlením), obráťte sa na autorizovaný servis.

2 Environmentálne pokyny

2.1 Dodržiavanie nariadení WEEE a likvidácia odpadu



Tento výrobok neobsahuje nebezpečné a zakázané materiály uvedené v „Nariadení o kontrole odpadu z elektrických a elektronických zariadení“, ktorú vydalo Ministerstvo životného prostredia a urbanizácie Tureckej republiky. V súlade s nariadením WEEE. Tento produkt bol vyrobený z recyklovateľných a opakovane použiteľných vysokokvalitných dielov a materiálov. Preto tento výrobok na konci jeho životného cyklu nelikvidujte spolu s domácim odpadom. Odneste ho do zberného centra pre recykláciu elektrických a elektronických zariadení. O informácie o týchto zberných miestach môžete požiadať miestnu správu. Dodaním použitých produktov na recykláciu môžete pomôcť chrániť životné prostredie a prírodné zdroje.



R290 je tiež horľavé chladivo. Preto zabezpečte, že počas prevádzky a prepravy nedošlo k poškodeniu systému a potrubia. Chráňte výrobok pred zdrojmi tepla, inak by sa mohol v prípade poškodenia vznietiť. Nevyhadzujte spotrebič do ohňa.

2.2 Informácie o balení

Obal tohto výrobku je vyrobený z recyklovateľných materiálov, v súlade s Národnou legislatívou pre životné prostredie. Nevyhadzujte odpad z obalov do domového odpadu alebo iného odpadu, odovzdajte ho do zberných priestorov určených miestnymi úradmi.

2.3 Štandardná zhoda a informácie o teste/UN vyhlásenie o zhode



Fázy vývoja, výroby a predaja tohto produktu sa uskutočňujú v súlade s bezpečnostnými predpismi uvedenými vo všetkých súvisiacich pokynoch Európskej únie.

Frekvenční pásmo	: 2.400 – 2.484 GHz
Max. přenosový výkon	: < 100mW
Prohlášení o shodě pro označení CE	
Arçelik A.Ş. tímto prohlašuje, že toto zařízení je v souladu se směrnicí 2014/53/EU. Úplné znění EU prohlášení o shodě je k dispozici na internetové adrese: - Výrobky, od: support.beko.com	

3 Vaša sušička

3.1 Technické špecifikácie

SK

Výška (nastaviteľná)	84,6 cm / 86,6 cm*
Šírka	59,8 cm
Hĺbka	60,5 cm
Kapacita (max.)	10 kg**
Čistá hmotnosť (± %10)	44 kg
Napätie	Pozrite typový štítok***
Menoviti vstup napájania	
Kód modelu	

* Min výška: Výška so zatvoreným nastaviteľným stojanom.

Max. výška: Výška s otvoreným nastaviteľným stojanom v maximálnej výške.

** Hmotnosť suchej bielizne pred práním

***Typový štítok je pod dvierkami sušičky.



Za účelom zvýšenia kvality sušičky môžu byť technické parametre zmenené bez predchádzajúceho upozornenia.

Čísla v tejto príručke sú schematické a nemusia sa presne zhodovať s výrobkom.

Hodnoty dodávané so sušičkou alebo s jej sprievodnými dokumentmi sú laboratórnymi údajmi v súlade s príslušnými normami. Tieto hodnoty sa môžu líšiť v závislosti od použitia a okolitých podmienok.

3.2 Všeobecný vzhľad

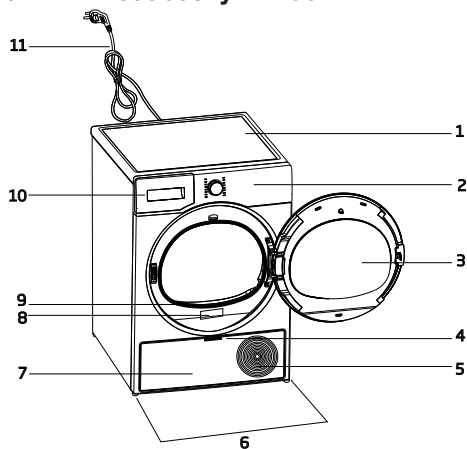

1. Horná doska
2. Ovládací panel
3. Plniace dvierka
4. Rukoväť spodného panelu
5. Vetracie mriežky
6. Nastaviteľné nohy
7. Spodný panel
8. Typový štítok
9. Filter na vlákna
10. Zásuvka na nádržku na vodu
11. Napájací kábel

3.3 Rozsah doručenia

	1. Hadica na vypúšťanie vody*		6. Uzáver na plnenie vody*
	2. Náhradná hubka filtračnej zásuvky*		7. Čistá voda*
	3. Návod na použitie		8. Skupina kapsúl so zápachom*
	4. Sušiaci košík*		9. Kefa*
	5. Uživatelská príručka pre sušiaci košík*		10. Filtračná tkanina*

*Voliteľné - nemusí byť súčasťou dodávky, závisí od modelu.

4 Inštalácia



Najskôr si prečítajte „Bezpečnostné pokyny“!

Pred konzultáciou s najbližším autorizovaným servisom o inštalácii sušiaceho prístroja si prečítajte informácie v používateľskej príručke a uistite sa, že elektrické a vodné nástroje sú podľa potreby. Ak nie, pre usporiadanie týchto nástrojov podľa potreby sa obráťte na elektrikára a vodoinštalátora.



Zodpovednosťou zákazníka je pripraviť miesto, na ktoré sa má sušič umiestniť, a tiež pripraviť elektrickú inštaláciu a inštaláciu odpadovej vody.



Pred inštaláciou skontrolujte, či nie je sušička poškodená. Ak je sušička poškodená, neinštalujte ju. Poškodené výrobky predstavujú riziko pre vašu bezpečnosť. Pred uvedením sušičky do prevádzky počkajte 12 hodín.

UPOZORNENIE

Súčasťou produktu je chladiaci prostriedok a ak sa s produktom bude pracovať ihneď po jeho preprave, môže sa poškodiť. Po každom premiestnení nechajte produkt 12 hodín odpočívať.

4.1 Správne miesto pre inštaláciu

- Nainštalujte sušičku na rovný a stabilný povrch.
- Sušička je ťažká. Nepohybujte s ňou sami
- Sušičku používajte v prostredí bez prachu s dobrým vetraním.
- Medzera medzi sušičkou a podlahou sa nesmie zmenšovať pomocou materiálov, ako sú koberčeky, kusy dreva a pásky.
- Neblokujte ventilačné mriežky sušiča.
- V blízkosti inštaláčného prostredia sušiaceho stroja nesmú byť dvere, ktoré je možné uzamknúť, posuvné dvere alebo dvere s pántmi, ktoré by mohli blokovat' otváranie plniacich dveríok.

- Po nainštalovaní sušiaceho zariadenia musia byť spoje stabilné. Po umiestnení sušičky zaistíte, aby zadná stena neprišla do kontaktu so žiadnym vytlačením (vodovodný kohútik, elektrická zásuvka atď.).
- Sušičku umiestnite tak, aby medzi výrobkom a hranami nábytku bola medzera minimálne 1 cm.
- Vaša sušička je vhodná na prevádzku pri teplotách od + 5 ° C do + 35 ° C. Ak pracujete mimo tohto teplotného rozsahu, prevádzka vašej sušičky môže byť narušená a poškodená.
- Sušička nesmie byť umiestnená zadnou stranou o stenu.



Neumiestňujte sušičku na jej napájací kábel.

* Ignorujte nasledujúce upozornenie, ak systém vášho produktu neobsahuje R290



- Sušička obsahuje chladiivo R290.*
- R290 je ekologické, ale horľavé chladiivo.*
- Uistite sa, že prívod vzduchu sušiča je otvorený a je dobre vetraný.*
- Uchovávajte potenciálne zdroje plameňa mimo sušičky.*

4.2 Odstránenie jednotky pre bezpečnosť prepravy

UPOZORNENIE

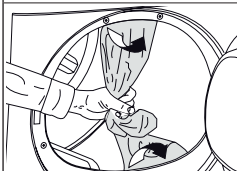

Pred prvým použitím produktu odstráňte jednotku pre bezpečnosť prepravy

UPOZORNENIE

Vo vnútri bubna nenechávajte príslušenstvo ani žiadne jeho časti.

4.3 Pripojenie hadice na vypúšťanie vody u výrobkov s funkciou rozprašovania

Nahromadenú vodu môžete vypustiť priamo do odtoku cez odtokovú hadicu ktorá sa dodáva so spotrebičom namiesto toho, aby ste pravidelne vylievali vodu zhromaždenú v zásobníku na vodu.



Ak je sušička vybavená funkciou rozprašovania, postupujte podľa obrázku uvedeného nižšie.

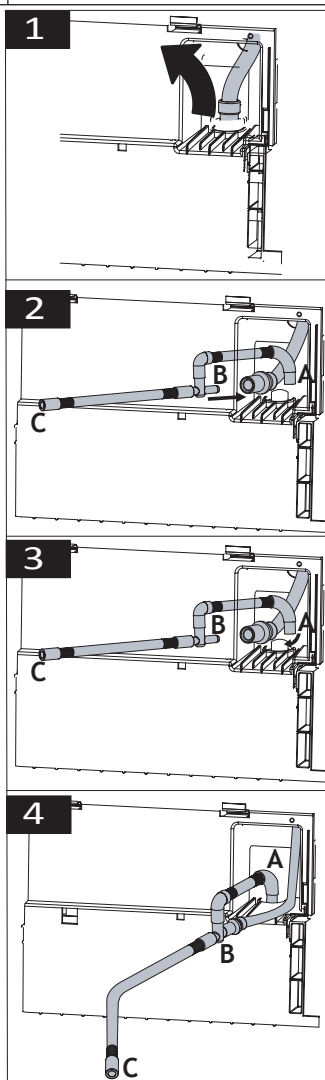

- 1 Ručne zatahnite hadicu za sušičku, aby ju bolo možné ju odpojiť od miesta, kde je pripojená. Na odstránenie hadice nepoužívajte žiadne nástroje.
- 2 Nainštalujte koniec B na hadičku na vypustenie vody dodávanej spolu so zariadením na koniec hadice, ktorú ste zo zariadenia vybrali.
- 3 Namontujte koniec hadičky na vypustenie vody dodávanej spolu so zariadením na miesto, z ktorého ste hadicu na sušičke odstránili.
- 4 Priamo pripevnite koniec C odtokovej hadice k odtoku odpadovej vody alebo umývadlu.

UPOZORNENIE

Hadica na vypúšťanie vody musí byť pripojená maximálne do výšky 80 cm. Dbajte na to, aby sa hadica na vypúšťanie vody nezalomila, nezrútila alebo na ňu nestlačila medzi výstupom a sušičkou. Hadica musí byť pripojená tak, aby sa nemohla odpojiť z jej miesta. Vytečená voda môže spôsobiť poškodenie. Neodťahujte odtokovú hadicu. Skontrolujte, či voda prúdi správnym prútokom. Odtokové potrubie nesmie byť uzavreté alebo upchaté.



Ak je s produktom dodávaný balík doplnkov, pozrite si podrobné pokyny.

4.4 Nastavenie stojanov

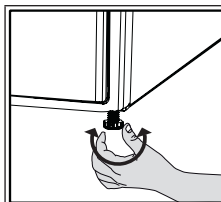

Kým nebude sušička stáť vodorovne a stabilne, nastavujte stojany otáčaním doľava a doprava.

4.5 Premiestňovanie sušičky

- Vodu v sušičke úplne vypustite.
- Ak je výrobok pripojený priamym odtokom, odpojte hadicové spojenia.



Sušičku sa odporúča pohybovať vo zvislej polohe. V opačnom prípade ju spredu nakloňte na pravú stranu a presuňte sušičku. Pred uvedením sušičky do prevádzky počkajte 12 hodín.

4.6 Varovanie týkajúce sa hluku

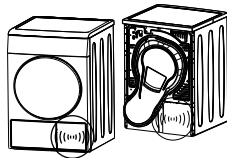

Pri prevádzke výrobku môžu z kompresora občas vychádzať kovové zvuky, je to normálne.



Keď je výrobok v prevádzke, nahromadená voda sa čerpá do vodnej nádrže. Počas tejto operácie je normálne počuť zvuk pumpy.

4.7 Výmena žiarovky

Ak je vaša sušička vybavená lampou na osvetlenie bubna;

Poradte sa s autorizovaným servisom o výmene žiarovky/LED použitej pri osvetlení sušičky. Žiarovka v tomto produkte nie je vhodná na osvetlenie domácnosti. Účelom tejto žiarovky je zabezpečiť bezpečné naloženie bielizne do sušičky. Žiarovky použité v tomto prístroji sú odolné voči ťažkým fyzikálnym podmienkam, ako sú teploty nad 50 °C.

5 Príprava



Najskôr si prečítajte „Bezpečnostné pokyny“!

5.1 Prádlo vhodné pre sušenie v sušičke

UPOZORNENIE

Bielizeň, ktorá nie je vhodná na sušenie v sušičke, môže počas sušenia poškodiť spotrebič a bielizeň. Postupujte podľa pokynov na štítkoch na bielizni, ktorá sa má sušiť. Bielizeň sušte iba štítkom označeným ako „vhodné na sušenie v sušičke“.



Nesušte v sušičke

5.2 Prádlo nevhodné pre sušenie v sušičke

UPOZORNENIE

Spodné prádlo s kovovými kosticami sa nesmie sušiť v sušičke. Ak sa tieto kovové kostice uvoľnia a odtrhnú z odevu, môžu poškodiť stroj. Jemné vyšívacie textilie, bavlnené a hodvábné odevy, odevy vyrobené z jemných a cenných textílií, odevy, ktoré nedýchajú, a tylové záclony sa nesmú sušiť v sušičke.

5.3 Príprava bielizne na sušenie

UPOZORNENIE

Predmety, ako sú mince, kovové časti, ihly, klnice, skrutky, kamene atď., môžu poškodiť skupinu valcov produktu alebo spôsobiť funkčné problémy. Skontrolujte preto všetko prádlo, ktoré bude do produktu vložené. Osušte bielizeň kovovými doplnkami, ako sú napríklad zipsy, otočením naruby. Zatvorte zipsy, háčiky a spony, zapnite gombíky krytov, zaviažte textilné opasky a zásterové opasky.

5.4 Čo urobiť pre úsporu energie

- Pri praní používajte najvyššiu možnú metódu žmýkania. Preto môžete znížiť dobu sušenia a znížiť spotrebu energie. Triedte bielizeň podľa ich druhov a hrúbky. Sušte rovnaké druhy bielizne. Napríklad kuchynské utierky a obrusy schnú rýchlejšie ako uteráky do kúpeľne.
- Pri výbere programu postupujte podľa odporúčaní v používateľskej príručke.
- Počas sušenia neotvárajte plniace dvierka, pokiaľ to nie je nevyhnutné. Ak sa vyžaduje otvorenie plniacich dvierok, nenechávajte ich otvorené príliš dlho.
- Počas prevádzky sušičky nepridávajte mokré prádlo.
- Vyčistite filter na vlákna pred a po každom sušení.
- U kondenzačných modelov nezabudnite kondenzátor vyčistiť aspoň raz za mesiac alebo po každých 30 sušeníach.
- Skontrolujte, či sú filtre čisté. Podrobnosti nájdete v časti údržba a čistenie.
- Pri modeloch s dymovodom dodržujte pravidlá pripojenia dymovodu uvedené v príručkách a dymovod vyčistite.
- Počas sušenia poriadne vyvetrajte prostredie, v ktorom sa sušička nachádza.
- Na modeloch s tepelným čerpadlom skontrolujte kondenzátor najmenej každých šesť mesiacov a vyčistite ho, ak je znečistený.

- Ak používate ekologický filter, nie je potrebné ho čistiť po každom cykle. Keď sa na obrazovke rozsvieti ikona životného prostredia, vymeňte filtračnú látku.

5.5 Správne množstvo naloženia

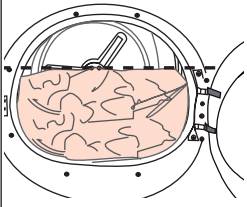
UPOZORNENIE	
	<p>Ak bielizeň vo výrobku prekročí maximálnu nosnosť, nemusí fungovať správne. Môže spôsobiť materiálne škody alebo poškodenie produktu. Pri každom programe dodržujte maximálnu kapacitu naplnenia.</p>

Nižšie uvedené hmotnosti sú uvedené ako príklady.

Prádlo	Približná hmotnosť (g)*	Prádlo	Približná hmotnosť (g)*
Bavlnené oblečky (dvojité veľkosť)	1500	Bavlnené šaty	500
Postelňa bielizeň (jedna veľkosť)	1000	Šaty	350
Prestieradlá (dvojité veľkosť)	500	Denim	700
Prestieradlá (jedna veľkosť)	350	Vreckovky (10 ks)	100
Veľký obrus	700	Tričko	125
Malý obrus	250	Blúzka	150
Čajový obrúsok	100	Bavlnená košeľa	300
Osuška	700	Košeľa	200
Uterák na ruky	350		

* Hmotnosť suchej bielizne pred praním

6 Spustenie produktu

6.1 Ovládací panel

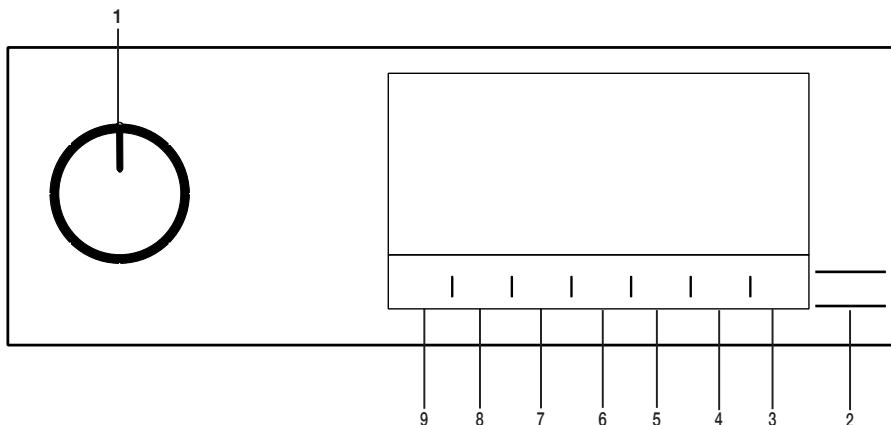

1. Tlačidlo pre voľbu Zapnutia / Vypnutia / Programu.
2. Tlačidlo Štart/Pohotovostný režim.
3. Tlačidlo diaľkového ovládača
4. Tlačidlo ukončenia času.
5. Tlačidlo výberu parného programu.
6. Tlačidlo výberu nízkej teploty / Tlačidlo výberu časového programu.
7. Tlačidlo výberu zvukovej výstrahy a detskej poisťky..
8. Tlačidlo výberu prevencie proti pokrčeniu / Tlačidlo na bubnové svetlo.
9. Tlačidlo na výber úrovne suchosti.

6.2 Symboly



6.3. Príprava sušičky prádla

- Pripojte sušičku prádla do zásuvky.
- Otvorte plniace dvierka.
- Vložte bielizeň do sušičky bez spriechenia.
- Stlačte a zatvorte nakladacie dvierka.

UPOZORNENIE



Dbajte na to, aby sa prádlo nespriechilo do nakladacích dvierok. Nezavárajte plniace dvierka silou.

- Pomocou tlačidla voľby Zap./Vyp./Voľba programu zvolte požadovaný program, zariadenie sa zapne.





Zvolenie programu pomocou tlačidla voľby Zap./Vyp./Voľba programu neznamená, že program bol spustený. Pre spustenie programu stlačte tlačidlo Štart / Pohotovostný režim.

6.4 Tabuľka výberu programu a spotreby

SK					
Tabuľka cyklov využívajúcich paru					
Programy	Popis programu	Náplň (kg)	Rychlosť odstreďovania práčky (ot/min)	Čas sušenia (minúty)	Čas sušenia paru
Pripravené na nosenie*	Je cyklus zameraný na zníženie pokrčenia košiel a tričiek pomocou funkcie pary. Tento cyklus zvyčajne eliminuje potrebu žehlenia bežných košiel po vysušení. V závislosti od štruktúry a hrúbky sušeného výrobku sa môže percento redukcie pokrčenia líšiť. Tento cyklus sa odporúča používať pri kombinácii rovnakých typov tkanín.	1,5 (6 kusy)	800	-	90
		1 (3 kusy)	800	-	70
		0,3 (1 kusy)	800	-	50
Osvieženie paru	Osviežuje oblečenie pomocou funkcie pary a odstraňuje nežiaduce pachy. Používajte len so suchým oblečením.	1,5 (6 kusy)	-	-	35
		1 (3 kusy)	-	-	31
		0,3 (1 kusy)	-	-	23
Mix(Denne)	Použitie pre spoločné sušenie bezfarebnej syntetickej a bavlnenej bielizne. Týmto programom môžete vysušiť oblečenie pre šport a fitness.	4	1000	115	120
Džínsy	S týmto programom môžete sušiť džínsové nohavice, sukne, košele alebo kabáty.	4	1200	130	135
Bavlna	Týmto cyklom môžete sušiť bavlnené textilie odolné voči teplu. Vyberie sa nastavenie sušenia, ktoré zodpovedá hrúbke bielizne, ktorá sa má sušiť, a požadovanej úrovni suchosti.	10	1000	250	255
Bavlna Eko	Jednovrstvové, bežné bavlnené textilie sa sušia čo najúspornejším spôsobom.	10	1000	239	244
Syntetika	Týmto cyklom môžete sušiť všetky syntetické textilie. Vyberie sa nastavenie sušenia, ktoré zodpovedá požadovanej úrovni suchosti.	4	800	70	75

Tabuľka cyklov bez použitia pary					
Bavnené tkaniny Suché na žehlenie	Jednovrstvové, bežné bavnené textilie, ktoré majú byť po sušení trochu vlhké, aby boli pripravené na žehlenie.	10	1000	179	-
Ochrana vlny	Je to program, ktorým môžete osušiť vypraté výrobky ktoré chcete dodať s mimoriadnou hygienou (detské oblečenie, spodná bielizeň, uteráky atď.). Poskytuje vysokú hygienu textílií pôsobením tepla.	1,5	600	148	-
Nočný (tichý)	V tomto programe je úroveň hluku emitovaného do životného prostredia najnižší. Pomocou tohto programu môžete ticho osušiť vaše bavnené alebo syntetické miešané prádlo.	10	1000	240	-
Posteľná bielizeň/Perie	Môžete vysušiť vaše textilie naplnené perím alebo vláknami, ktoré môžu byť sušené v sušičke ako jeden kus bielizne. Môžete sušiť king-size posteľnú bielizeň, vankúš alebo kabáty ako jeden kus bielizne. Sušte svoje oblečenie, napríklad kabáty a bundy, ich obrátením naruby.	-	800	165	-
Časové programy	Môžete si vybrať 10 minútový až 160 minútový časový program pre dosiahnutie požadovanej konečnej hladiny sušenia pri nízkej teplote. V rámci tohto programu bude bubnová sušička v prevádzke nezávisle od stupňa vysušenia bielizne.	-	-	-	-
Hygienické osvieženie	Tento program môžete použiť na vaše suché oblečenie a bielizeň, ktoré chcete hygienicky zabezpečiť bez prania. Poskytuje vysokú hygienu pre vaše suché textilie pôsobením tepla.	1,5	-	120	-
Hygienické sušenie	Je to program, ktorým môžete osušiť vypraté výrobky ktoré chcete dodať s mimoriadnou hygienou (detské oblečenie, spodná bielizeň, uteráky atď.). Poskytuje vysokú hygienu textílií pôsobením tepla.	5	800	200	-
Expresné pri	Použite tento program pre prípravu 2 košiel pripravených na žehlenie.	0,5	1200	30	-

Stiahnutý program					
Posteľná bielizeň	Používa sa na sušenie bavlnenej a syntetickej posteľnej bielizne. Poskytuje sušenie až pre 2 súpravy manželskej posteľnej súpravy.	2	1000	135	-
Spodná bielizeň	Poskytuje hygienické sušenie vašej spodnej bielizne pri vysokej teplote.	2	1000	70	-
Outdoor / Šport (Goretex)	Používajte na sušenie oblečenia zo syntetických látok, bavlny alebo zmiešaných textílií alebo vodu nepriepustných výrobkov, ako sú funkčné bundy, pršíplášte, atď. Pred sušením ich otočte naruby.	2	1000	135	-
Móda	Umožňuje bezpečné sušenie vašich tričiek, plúzok a košiel, ktoré obsahujú pokyny pre pranie s označením "môžu byť sušené".	2	1000	125	-
Uteráky	Na sušenie uterákov, ako sú kuchynské utierky, osušky a uteráky.	5	1000	175	-
Hodnoty spotreby energie					
Programy	Náplň (kg)	Rýchlosť odstredovania práčky (ot/min)	Približné množstvo zvyšnej vlhkosti	Hodnota spotreby energie kWh	
Bavlna Eko**	10	1000	60%	2,45	
Bavlnené tkaniny Suché na žehlenie	10	1000	60%	2,15	
Syntetické oblečenie pripravené na nosenie	4	800	40%	0,70	
	"Program Bavlna Eko" používaný pri plnom a čiastočnom zatažení je štandardný sušiaci program, pre ktorý prislúchajúce informácie na etikete a informačnom liste uvádzajú, že tento program je vhodný pre sušenie obvyklého vlhkého bavlneného prádla a jedná sa o najúčinnejší program pre bavlnu z hľadiska spotreby energie.				
	„Ak pravidelne sušíte 10 kg maximálneho množstva bavlny, odporúčame vám pripojiť vypúšťaciu hadicu, aby sa zabránilo vypnutiu sušičky v polovici cyklu, z dôvodu vyprázdenia nádrže“ (pozri časť „Pripojenie k odtoku“).				
*Schopnosť cyklu „Ready to Wear“ (Pripravené na nosenie) uviesť košeľe zo 100 % bavlny, 100 % polyesteru, 100 % viskózy a zmesi 56 % bavlny a 44 % polyesteru do nositeľného stavu (efekt uvoľňovania pokrčenia) schválil Nezávislý inštitút pre testovanie textilu v Európe. Límeč, manžety košeľe alebo rukávy možno v prípade potreby vyžehliť.					

** : Energetický štítok pre štandardný program EN 61121. Hodnoty v tabuľke sú určené podľa normy EN 61121. Hodnoty spotreby sa môžu líšiť od hodnôt v grafe v závislosti na type prádla, spôsobe žmýkania, okolitých podmienok a zmenách v napätí.



Allergy UK je ochranná značka organizácie The British Allergy Foundation. Pečať schválenia bola vytvorená s cieľom usmerniť ľudí požadujúcich radu o tom, že produkt významne znižuje množstvo alergénov v prostredí, v ktorom sa nachádzajú alergici, alebo produkt obmedzuje / znižuje/ eliminuje alergény. Účelom je poskytnúť dôkaz, že výrobky boli vedecky testované alebo analyzované pre získanie merateľných výsledkov.

6.5 Pomocné funkcie

Úroveň suchosti

Tlačidlo úrovne suchosti sa používa pre nastavenie požadovanej úrovne suchosti. Doba trvania programu sa môže meniť v závislosti na voľbe.



Túto funkciu môžete aktivovať iba pred začatím programu.

Prevenia krčenia

Funkciu prevencie proti pokrčeniu môžete zapnúť alebo vypnúť stlačením tlačidla výberu prevencie proti pokrčeniu. Ak bielizeň nevyberiete okamžite po dokončení programu, môžete použiť funkciu prevencie proti pokrčeniu, aby ste zabránili pokrčeniu bielizne.

Zvukové varovanie

Pri ukončení programu sušička vydá varovný zvukový signál. Ak nechcete počuť zvukové varovanie, stlačte tlačidlo „Zvukové varovanie“. Keď stlačíte zvukové výstražné tlačidlo, kontrolka zhasne a po dokončení programu nezaznie zvuk.



Túto funkciu môžete zvoliť pred spustením programu alebo aj po jeho spustení.

Nízka teplota

Túto funkciu môžete aktivovať iba pred začatím programu. Túto funkciu môžete aktivovať, ak chcete bielizeň sušiť pri nižšej teplote. Trvanie programu bude po aktivácii dlhšie.

Čas ukončenia

Použitím funkcie Koncový čas môžete oddialiť koniec programu po dobu až 24 hodín.

1. Otvorte plniace dverka a vložte bielizeň.
2. Zvoľte program sušenia.

3. Stlačte tlačidlo pre výber koncového času a nastavte požadovanú dobu oneskorenia. Rozsvieti sa LED Koncového času. (Pri stlačení a podržaní tlačidla Konečného času pokračuje non-stop).
4. Stlačte tlačidlo Štart / Pohotovostný režim. Spustí sa odpočítavanie Koncového času. Znak ":" v strede zobrazovaného časového oneskorenia bude blikať.



V priebehu Konečného času môžete pridať alebo odstrániť bielizeň. Zobrazovaný čas je celková doba sušenia a koncový čas. Po ukončení odpočítavania LED Koncového času zhasne, spustí sa sušenie a rozsvieti sa LED sušenia.

Zmena Koncového času

Ak chcete zmeniť dobu Koncového času počas odpočítavania:

Otočte tlačidlo Zapnutie/Vypnutie/Voľba programu a zrušte program. Vyberte požadovaný program a zopakujte voľbu Koncového času.

Zrušenie funkcie Koncového času
Ak chcete zrušiť odpočítavanie Koncového času a okamžite spustiť program:

Otočte tlačidlo Zapnutie/Vypnutie/Voľba programu a zrušte program. Vyberte požadovaný program a stlačte tlačidlo „Štart / Pauza“.

Osvetlenie bubna

Stlačením tohto tlačidla môžete zapnúť alebo vypnúť osvetlenie bubna. Po stlačení tlačidla sa rozsvieti svetlo a po určitom čase zhasne.

6.6 Výstražné kontroly



Výstražné kontroly sa môžu líšiť v závislosti od modelu sušičky.

Čistenie filtra

Ak je program ukončený, zapne sa výstražná kontrolka pre čistenie filtra.

Nádrž na vodu

Ak sa nádržka na vodu zaplní v priebehu spusteného programu, začne blikať výstražná kontrolka a spotrebič prejde do pohotovostného režimu. V takom prípade vyprázdňte zásobník na vodu a spustite program stlačením tlačidla Štart / Pohotovostný režim. Výstražná kontrolka sa vypne a program sa obnoví.

Čistenie zásuvky filtra / výmenníka tepla

V pravidelných intervaloch bude blikať výstražný symbol pre pripomenutie že je potrebné vyčistiť zásuvku filtra.

6.7 Spustenie programu

Pre spustenie programu stlačte tlačidlo Štart / Pohotovostný režim.

Kontroly Štart / Pohotovostný režim a kontroly Sušenia sa rozsvietia, čo znamená, že program bol spustený.

6.8 Detský zámok

Sušička je vybavená detskou poistkou, ktorá zabráňuje aby bol priebeh programu prerušený stlačením tlačidiel počas prevádzky. Keď je aktivovaný Detský zámok, všetky tlačidlá na paneli s výnimkou ovládacieho prvku Zapnutia/ Vypnutia/Voľba programu sú deaktivované.

Ak chcete aktivovať detskú poistku, stlačte na 3 sekundy tlačidlo zvukového upozornenia.

Pre možnosť spustenia nového programu po súčasnom programe a možnosti zasahovania do súčasného programu je potrebné Detský zámok deaktivovať. Ak chcete deaktivovať detský zámok, stlačte rovnaké tlačidlá po dobu 3 sekúnd.



Keď je aktivovaná detská poistka, na obrazovke sa rozsvieti varovná kontrolka detskej poistky.

Keď je detská poistka aktívna:

Pri prevádzke alebo v pohotovostnom stave sušičky sa symboly kontroliek po zmene polohy ovládacieho gombíka na výber programu nezmenia.



Ak je sušička v prevádzke a detská poistka je aktívna, po otočení tlačidla pre výber programu zaznie dvojité pípnutie. Ak je detská poistka deaktivovaná pred otočením tlačidla pre výber programu na pôvodné miesto, program bude ukončený, pretože tlačidlo pre voľbu programu je posunuté.

6.9 Zmena programu po jeho spustení

Následne po spustení sušičky môžete zmeniť program, ktorý ste vybrali pre sušenie svojej bielizne na iný program.

- Napríklad otočením tlačidla Zapnúť / Vypnúť / Voľba programu vyberiete program Extra suché, pre voľbu programu Extra suché, namiesto programu Suché pre žehlenie.
- Pre spustenie programu stlačte tlačidlo Štart / Pohotovostný režim.

Pridávanie a odoberanie prádla počas pohotovostného režimu

Ak chcete pridať/odstrániť bielizeň po spustení programu sušenia:

- Stlačením tlačidla Štart/Pohotovostný režim prepnete sušičku do pohotovostného režimu. Proces sušenia sa zastaví.
- Kým je spotrebič v pohotovostnom režime, otvorte nakladacie dverka, a po odobratí alebo pridaní bielizne dverka zatvorte.
- Pre spustenie programu stlačte tlačidlo Štart / Pohotovostný režim.



Pridanie bielizne po spustení operácie sušenia môže spôsobiť, že sušená bielizeň vo vnútri sušičky sa pomieša s mokrou bielizňou a po ukončení operácie zostane bielizeň vlhká.

Pridanie alebo vybratie prádla počas sušenia môžete opakovať toľkokrát, koľkokrát budete chcieť. Ale tento proces bude trvale prerušovať proces sušenia a spôsobí predĺženie trvania programu a zvýšenie spotreby energie. Z toho dôvodu sa odporúča pridať bielizeň pred začatím programu.

Ak je nový program zvolený otočením gombíka voľby programu kým je sušička v pohotovostnom režime, bežiaci program sa ukončí.



Nedotýkajte sa vnútorného povrchu bubna pri pridávaní alebo vyberaní prádla, kým prebieha program. Povrch bubna je horúci.

6.10 Zrušenie programu

Ak chcete zrušiť program a ukončiť sušenie z akéhokoľvek dôvodu po spustení sušičky, otočte ovládač On/Off/Voľba programu a program sa ukončí.



Ak zrušíte program počas prevádzky sušičky, vo vnútri spotrebiča môže byť vysoká teplota, na ochladenie spustíte program ventilácie.

6.11 Koniec programu

Po ukončení programu sa na kontrolke sledovania programu rozsvietia LED kontroly pre Koniec/Zabránenie pokrčeni a Upozornenia na vyčistenie filtra vlákien. Môžete otvoriť dverka na nakladanie a sušička je pripravená pre ďalšiu prevádzku. Ak chcete sušičku vypnúť, prepnite prepínač Zapnutia / Vypnutia / Výberu programu do polohy ZAPNUTÉ / VYPNUTÉ.



Ak je aktívny režim prevencie proti pokrčeni a bielizeň po dokončení programu neodstránite, po 2 hodinách sa aktivuje funkcia na zabránenie vytvoreniu záhybov, aby sa bielizeň vo vnútri stroja nepokrčila. Program bielizeň v 10-minútových intervaloch pretočí, s cieľom zabránenia je pokrčeni.

6.12 Vonná funkcia

Ak je vaša sušička vybavená Vonnou funkciou, pre používanie tejto funkcie si prečítajte príručku ProScent.

6.13 Všeobecný popis Parných programov

Parné cykly

Funkciu pary môžete používať v cykloch, ktoré sú na paneli zariadenia označené modrou čiarou. Pri používaní cyklu s aktívnou parnou funkciou je potrebné používať sušičku tak, že oblečenie zoskupíte podľa jeho typu a hrúbky. V tomto cykle nesúte vlnu, kožu ani oblečenie, ktoré obsahuje kovové časti. Pri výrobe pary v parných cykloch môže vzniknúť mimoriadny hluk. V závislosti od typu, množstva bielizne a zvoleného cyklu sa môže výsledok procesov uvoľňovania pokrčeni a odstraňovania zápachu líšiť. Po ukončení parných cyklov by sa bielizeň mala okamžite vybrať z práčky a zavesiť na vešiak.

Príprava zariadenia

Nádrž na paru sa musí naplniť pred prvým použitím parných funkčných cyklov. Preto je pri prvom použití práčky potrebné sušiť bielizeň pomocou cyklu s parnou funkciou alebo cyklu s neaktívnou parnou funkciou.

Ako aktivovať parný cyklus:

Po zapnutí práčky a otočení navigátora cyklov na cykly „Ready to Wear“ (Pripravené na nosenie) alebo „Steam Refresh“ (Osvieženie parou) sa rozsvieti indikátor zobrazený na obrázku nižšie.



Tento symbol označuje, že môžete spustiť cyklus sušenia s maximálnou náplňou 1,5 kg (6 kusov). Ak chcete sušiť 1 alebo 3 kusy bielizne, musíte na obrazovke ťuknúť na možnosť „Steam“ (Para) a vykonať požadovanú úpravu v nastaveniach úrovne naplnenia.



3 kusy



1 ks

Po vykonaní požadovaných nastavení môžete cyklus spustiť stlačením tlačidla Start/Hold (Spustenie/podržanie).

Aby ste mohli aktivovať funkciu pary v cykloch Blend (zmes), Jeans (džínsy), Cotton (bavlna), Economic Cotton (ekonomická bavlna) a Synthetic (syntetika), musíte na obrazovke ťuknúť na možnosť „Steam“ (Para). Po ťuknutí na toto tlačidlo sa aktivuje funkcia pary, zobrazí sa symbol uvedené nižšie a zmení sa trvanie cyklu.



Cyklus môžete spustiť stlačením tlačidla Start/Hold (Spustenie/podržanie), keď sa zobrazí symbol a aktivuje sa funkcia pary.



Ak je nádržka na paru prázdna, ikona zobrazená nižšie bude blikať. Na naplnenie nádržky je potrebné sušiť bielizeň v cykle s neaktívnou funkciou pary.



6.14 Funkcia HomeWhiz

Ako prvé, nainštalujte aplikáciu HomeWhiz do svojho telefónu.

Podrobné informácie o aplikácii HomeWhiz sú dostupné na stránke <https://www.homewhiz.com/>

Zapnite na svojom telefóne bluetooth.

Svoj produkt môžete prepnúť do režimu

Vypnutia pomocou Tlačidla zapnutia a vypnutia.

Stlačte súčasne Tlačidlo zapnutia a vypnutia a Tlačidlá diaľkového ovládania na 3 sekundy.

Počas tejto doby sa na obrazovke objaví 3-2-1.

Na obrazovke sa potom objaví nižšie zobrazený obrázok.

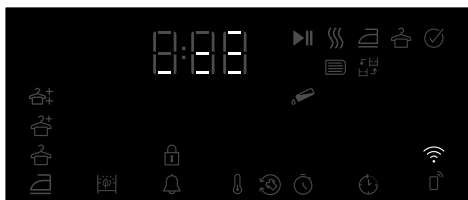

Vyberte model produktu, ktorý chcete pridať z aplikácie: Zariadenia->Pridať zariadenie-

>Čistiace zariadenia->Sušička

Zadajte skladové číslo.

Po výbere možnosti začať pridávať sa na obrazovke zobrazia okolité siete Wi-Fi, vyberte sieť, ktorú chcete pridať, a zadajte heslo siete.

Po dokončení inštalácie sa obrazovka produktu zatvorí a v aplikácii sa zobrazí výzva na výber miestnosti, do ktorej bude produkt pridaný.

Používanie diaľkového pripojenia:

Produkt je možné prepnúť do režimu diaľkového ovládania v požadovanom programe. Ak je na produkte zapnuté Wi-Fi, rozsvieti sa ikona Wi-Fi.

Ak je Wi-Fi vypnuté a ikona nesvieti, zapnite Wi-Fi stlačením Tlačidla diaľkového ovládania na 3 sekundy.

Stlačením klávesu Diaľkového ovládania aktivujete diaľkové ovládanie so zapnutým Wi-Fi.

Produkt je možné ovládať na diaľku vstupom do aplikácie HomeWhiz, keď je Diaľkové ovládanie aktívne.

Podrobné informácie o aplikácii HomeWhiz sú dostupné na stránke <https://www.homewhiz.com/>

Odstránenie produktu zo siete:

Keď sú tlačidlá Čas ukončenia a Diaľkové ovládanie stlačené na 5 sekúnd, keď je produkt zapnutý, na obrazovke sa spustí odpočítavanie od 5 a keď zaznie pípnutie, produkt sa vymaže zo siete a vypne sa Wi-Fi.



- Pri otvorení dverí sa diaľkové ovládanie zruší.
- Po stlačení Tlačidlo zapnutia a vypnutia sa diaľkové ovládanie sa zruší.
- Ak ikona Wi-Fi nepretržite svieti, znamená to, že Wi-Fi je aktívne a zariadenie je pripojené k sieti.
- Ak ikona Wi-Fi nepretržite bliká, znamená to, že je aktívna a pokúša sa pripojiť k sieti. K produktu sa nemôžete pripojiť, pokiaľ nesvieti nepretržite.
- Pripojenie k produktu je povolené, ak je ikona diaľkového ovládania aktívna a ikona Wi-Fi nepretržite svieti.

Apple App Store pre zariadenia s operačným systémom IOS



Obchod Google Play pre zariadenia s operačným systémom Android

Získanie aplikácie Homewhiz

Aplikáciu Homewhiz môžete získať z obchodu s aplikáciami vášho zariadenia. Na rýchlejší prístup k aplikáciám môžete použiť nižšie uvedené QR kódy.



7 Údržba a čistenie



Najsikôr si prečítajte „Bezpečnostné pokyny“!

7.1 Vlákňové filtre (interné a externé filtre)/Čistenie vnútorného povrchu plniacich dvierok

Vlasy a vlákna, ktoré sa oddelia od bielizne počas procesu sušenia, sa zhromažďujú pomocou vlákňového filtra.



Po každom sušiacom cykle vyčistite vlákňový filter a vnútorný povrch plniacich dvierok.

UPOZORNENIE

Vaša sušička má 2 vlákňové filtre, pričom jeden je umiestnený vo vnútri druhého. Nepoužívajte výrobok bez filtrov na vlákna.

Čistenie vlákňového filtra:

- Otvorte plniace dvierka.
- Držte prvú časť (vnútorný filter) dvojzložkového vlákňového filtra a vytiahnite ho smerom nahor.

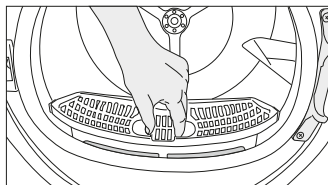

- Vyberte druhú časť (vonkajší filter) potiahnutím nahor.

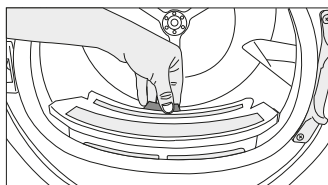

Zabezpečte, aby vlasy, vlákna a bavlnené guľôčky nespádli do otvoru, kde sú nainštalované filtre.

- Otvorte obidva filtre na vlákna (vonkajší aj vnútorný) a vlákna odstráňte rukami alebo kefou na deflektore vzduchu. Vlasy vo filtroch môžete vyčistiť vysávačom.

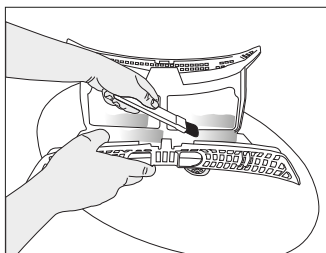
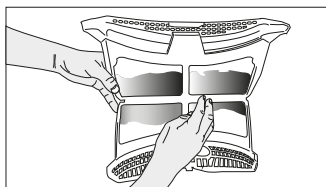
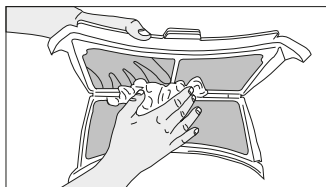

- Vyčistite obidva filtre pod vodou tak, aby voda pretekala v opačnom smere k nahromadeným vláknám. Filtre môžete vyčistiť aj mäkkou kefou. Pred vložením späť na ich miesto filtre vysušte.

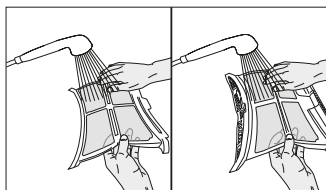

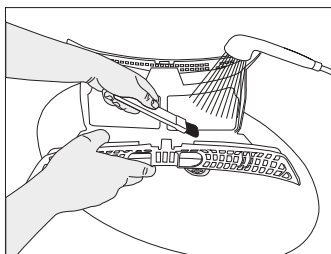

- Vložte vláknové filtre na seba a umiestnite ich späť na ich miesto.

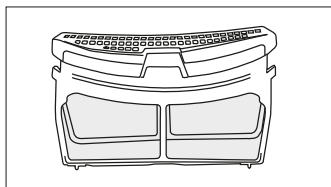

- Očistite vnútorný povrch nakladacích dvierok a tesnenie mäkkou vlhkou handričkou alebo kefou na deflektore vzduchu.

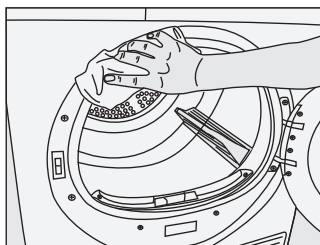
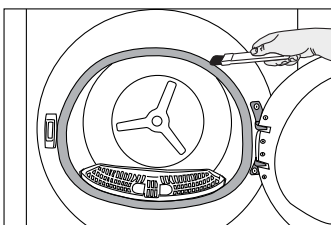
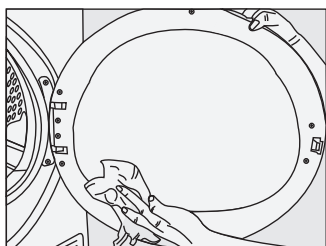

7.2 Čistenie snímača

Sušička má snímače vlhkosti, ktoré zisťujú, či je bielizeň suchá.

Čistenie snímačov:

Otvorte plniace dvierka sušičky.

Ak je stroj horúci v dôsledku sušenia, počkajte, kým vychladne.

Kovové povrchy senzora očistite mäkkou handričkou navlhčenou v octe a potom ich osušte.



Kovové povrchy senzora vyčistíte 4 krát ročne.

Na čistenie kovových povrchov senzorov nepoužívajte kovové nástroje.



Kvôli nebezpečenstvu požiaru a výbuchu nepoužívajte na čistenie senzorov roztoky, čistiace prostriedky alebo podobné nástroje.

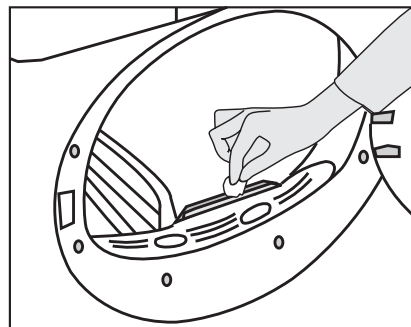

7.3 Vyprázdnenie nádržky na vodu

Počas sušenia sa vlhkosť z bielizne odvádza a kondenzuje, potom sa voda hromadí vo vodnej nádrži. Po každom sušení vyprázdňte nádržku na vodu.

	<p>Kondenzovaná voda nie je pitná voda! Počas prebiehajúceho programu nevyberajte nádržku na vodu!</p>
--	--

	<p>Otvorte špičku prsta potiahnutím za tlačidlo.</p>
--	--

	<p>Posunutím západiek otvorte veko deflektora vzduchu.</p>
---	--

	<p>Potiahnite kefu doľava, aby ste ju odstránili. Môžete použiť čistiacu kefu na čistenie filtra, kondenzujúceho kovového povrchu a nahromadených vlákien na dverách.</p>
---	---

	<p>Čistiaca kefa je vo vnútri dokumentačného vrecka. Vezmite kefu z dokumentačného vaku a vložte ju na svoje miesto na deflektore vzduchu, aby ste ju uložili.</p>
---	--

	<p>Očistite vlákno na kovovom povrchu kondenzátora vlhkou handričkou alebo kefou na deflektore vzduchu v smere zhora nadol. Nečistite v smere zľava doprava, pretože by to poškodilo kovové plechy kondenzátora. Na čistenie môžete použiť vysávač so štetcom. Ak vysávač nemá kefu, neodporúča sa používať na čistenie kondenzátora.</p>
---	---

Ak nevyprázdните nádržku na vodu, počas ďalších sušení stroj prestane pracovať z dôvodu naplnenia nádrže na vodu a bude blikať výstražná ikona nádržky na vodu. V takom prípade vyprázdните nádržku na vodu a pokračujte v sušení stlačením tlačidla Start/ Pohotovostný režim.

Vyprázdnenie nádržky na vodu:
Opatrne vyťahnite nádržku na vodu zo zásuvky.

1. Opatrne vyberte nádržku na vodu v zásuvke alebo na ochrannej platni.

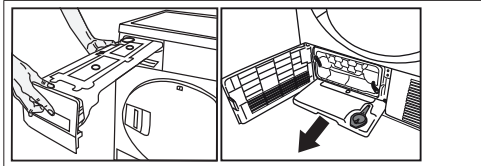

Odstráňte vodu z vodnej nádrže.

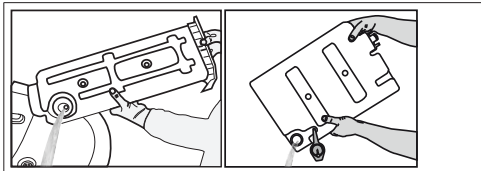

Ak sa vlákno nahromadí v lieviku na nádrži na vodu, vyberte ho pod tečúcou vodou. Vložte nádržku na vodu späť.

	<p>Ak sa používa možnosť priameho vypúšťania, nie je potrebné vypúšťať nádržku na vodu.</p>
--	---

7.4 Čistenie kondenzátora

Vlasy a vlákno, ktoré sa nezhrmaďujú vláknovým filtrom, sa hromadia na kovovom povrchu kondenzátora za deflektorom vzduchu. Tieto vlákna sa pravidelne čistia. Ak ikona čistenia kondenzátora blika, skontrolujte kovový povrch. Ak existuje vlákno, vyčistite ho. Musí sa kontrolovať najmenej každých 6 mesiacov.

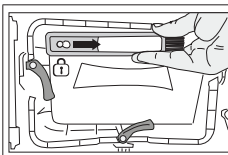

Po vyčistení filtra, dvierok a kondenzora potiahnite kefu doprava a zaistíte ju na svojom mieste.

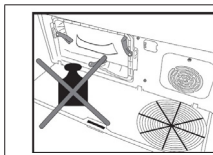

Nemajte váhu na doske špičky, keď je otvorená.

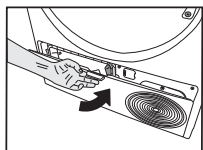

Po dokončení procesu čistenia umiestnite kryt deflektora na svoje miesto, posuňte západky tak, aby ste ich zatvorili a zatvorte zátkopku.

UPOZORNENIE

Na čistenie bubna nepoužívajte abrazívne materiály ani oceľovú vlnu.



Môžete čistiť ručne za predpokladu, že použijete ochranné rukavice. Nesnažte sa čistiť holými rukami. Lopatky kondenzora môžu poškodiť vaše ruky. Čistenie zľava doprava môže poškodiť lopatky kondenzora. To môže spôsobiť problémy pri sušení.

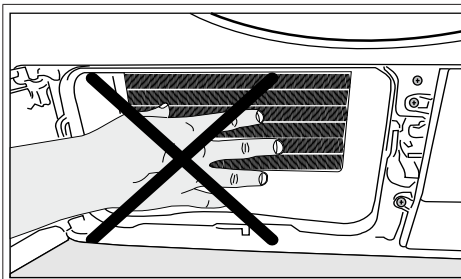

Po demontáži krytu deflektora vzduchu je prítomnosť vody v plastovej časti pred kondenzorom normálna.

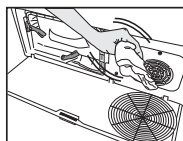

Ak vidíte nahromadenie vlákien na kryte ventilátora a na doske špičky, odstráňte ich handričkou.

8 Riešenie problémov

Prevádzka sušenia trvá príliš dlho.

Póry vláknového filtra (vnútorný a vonkajší filter) môžu byť upchaté. >>> Vyčistite vláknové filtre teplou vodou a vysušte ich.

Predná strana kondenzora môže byť upchatá. >>> Vyčistite prednú stranu kondenzora.

Vetracie mriežky pred strojom môžu byť upchaté. >>> Odstráňte všetky predmety spred vetracích mriežok, ktoré blokujú prúdenie vzduchu.

Vetranie je nedostatočné, pretože oblasť, v ktorej je zariadenie inštalované, je príliš malá. >>> Otvorte dvere alebo okná, aby ste zabránili vysokej teplote v miestnosti.

Ak je prítomný snímač vlhkosti.

Na snímači vlhkosti sa môže nahromadiť vrstva z vodného kameňa. >>> Vyčistite snímač vlhkosti.

Mohlo byť vložené nadmerné množstvo bielizne. >>> Sušičku príliš nezaťažujte.

Prádlo nebolo dostatočne vyžmýkané. >>> Zvoľte vyššiu rýchlosť žmýkania na pračke.

Oblečenie zostáva po sušení vlhké.

Mohol byť použitý program, ktorý nie je vhodný pre daný typ bielizne.>>> Skontrolujte štítky na oblečení a vyberte program vhodný pre daný typ bielizne alebo dodatočne použite časové programy.

Póry vláknového filtra (vnútorný a vonkajší filter) môžu byť upchaté. >>> Vyčistite filtre teplou vodou a vysušte ich.

Predná strana kondenzora môže byť upchatá. >>> Vyčistite prednú stranu kondenzora.

Mohlo byť vložené nadmerné množstvo bielizne. >>> Sušičku príliš nezaťažujte.

Prádlo nebolo dostatočne vyžmýkané. >>> Zvoľte vyššiu rýchlosť žmýkania na pračke.

Sušička sa nezapne a program sa nedá spustiť. Sušička po nakonfigurovaní nefunguje.

Možno je odpojená napájacia zástrčka. >>> Uistite sa, že kábel je zapojený.

Plniace dvere môžu byť otvorené. >>> Presvedčte sa, či sú plniace dvierka správne zatvorené.

Nie je zvolený program alebo ste nestlačili tlačidlo Štart / Pauza. >>> Skontrolujte, či je program nastavený a nie je v polohe Pauza.

Je aktivovaná detská poistka. >>> Vypnite detskú poistku.

Program sa predčasne ukončil bez udania dôvodu.

Plniace dvierka nemusia byť úplne zatvorené. >>> Presvedčte sa, či sú plniace dvierka správne zatvorené.

Mohlo by dôjsť k výpadku napájania. >>> Pre spustenie programu stlačte tlačidlo Štart / Pauza / Zrušiť. Nádržka na vodu je plná. >>> Vyprázdňte nádržku na vodu.

Oblečenie sa skrútilo, zatvrdilo alebo sa poškodilo.

Možno bol použitý program nevhodný pre daný typ prádla. >>> Skontrolujte štítky na oblečení a vyberte program vhodný pre daný typ oblečenia.

Z plniacich dvierok uniká voda.

Na vnútornom povrchu plniacich dvierok a na povrchu tesnenia plniacich dverí sa nahromadili vlákna. Očistite vnútorný povrch plniacich dvierok a povrch tesnenia plniacich dverí.

Plniace dvere sa spontánne otvárajú.

Plniace dvierka nemusia byť úplne zatvorené. >>> Stlačte plniace dvierka, kým nezaznie zatvárací zvuk.

Výstražný symbol nádržky na vodu svieti/bliká.

Nádržka na vodu je plná. >>> Vyprázdňte nádržku na vodu.

Hadica na vypúšťanie vody nefunguje. >>> Ak je produkt pripojený priamo do odtoku, skontrolujte vypúšťaciu hadicu.

Osvetlenie vo vnútri sušičky nesvieti. (V prípade modelov s lampou)

Sušička možno nebola zapnutá pomocou tlačidla Zap/Vyp. >>> Skontrolujte, či je sušička zapnutá.

Lampa je pokazená. >>> Obráťte sa na autorizovaný servis pre výmenu lampy.

Svieti ikona alebo kontrolka prevencie krčenia.

PRODUKTOVÝ LIST

V súlade s delegovaným nariadením Komisie (EÚ) č.: 392/2012

Názov alebo ochranná známka dodávateľa	BEKO	
Názov modelu	B5T6102333WCSHBC 7188237130	
Menovitá kapacita (kg)	10.0	
Typ sušičky	S odvodom vzduchu	-
	Kondenzátor	•
Trieda energetickej účinnosti ⁽¹⁾	A++	
Ročná spotreba energie (kWh) ⁽²⁾	281,9	
Typ riadenia	Automatické	•
	Neautomatické	-
Spotreba energie štandardného programu pre bavlnu pri plnom zafažení (kWh)	2,45	
Spotreba energie štandardného programu pre bavlnu pri čiastočnom zafažení (kWh)	1,20	
Príkon vo vypnutom stave pre štandardný bavlnový program pri plnom zafažení, P ₀ (W)	0,50	
Príkon pri ponechaní v zapnutom stave pre štandardný bavlnový program pri plnom zafažení, P _L (W)	1,00	
Doba trvania režim ponechania v zapnutom stave (min)	30	
Štandardný program pre bavlnu ⁽³⁾	•	
Programová doba štandardného programu pre bavlnu pri plnom zafažení, T _{suché} (min)	239	
Programová doba štandardného programu pre bavlnu pri čiastočnom zafažení, T _{suché1/2} (min)	130	
Vážený čas programu "štandardného programu pre bavlnu pri plnom a čiastočnom zafažení (T _t)	177	
Trieda účinnosti kondenzácie ⁽⁴⁾	B	
Priemerná účinnosť kondenzácie štandardného programu pre bavlnu pri čiastočnom zafažení, C _{suché}	87%	
Priemerná účinnosť kondenzácie štandardného programu pre bavlnu pri čiastočnom zafažení, C _{suché1/2}	87%	
Vážená účinnosť kondenzácie štandardného programu pre bavlnu pri plnom zafažení a čiastočnom zafažení, C _t	87%	
Hladina akustického výkonu pre štandardný program pre bavlnu pri plnom zafažení ⁽⁵⁾	64	
Zabudovaný	-	

• : Áno - : Nie

(1) Stupnica od A+++ (najvyššia účinnosť) do D (najnižšia účinnosť)

(2) Spotreba energie na základe 160 cyklov sušenia v štandardnom programe pre bavlnu pri plnej a polovicnej náplne a spotreba nízko-energetických režimov. Skutočná spotreba energie na cyklus bude závisieť na tom, ako je zariadenie používané.

(3) "Program skriňovo suchá bavlna" používaný pri plnom a čiastočnom zafažení je štandardný susiaci program, pre ktorý prislúchajúce informácie na etikete a informačnom liste uvádzajú, že tento program je vhodný pre sušenie obvyklého vlhkého bavlneného prádla a jedná sa o najúčinnjší program pre bavlnu z hľadiska spotreby energie.

(4) Stupnica od G (nízka účinnosť) do A (najvyššia účinnosť)

(5) Vážené priemerné hodnoty - L_{WA} vyjadrená v dB (A) na 1 pW

