

# beko

## Sušičky

Návod k obsluze

## Sušička

Používateľská príručka



BM3TS3823WBW

2960314148/ CS/ SK/ / 21.08.24 10:49

# 1Nejdříve si prosím přečtete tuto příručku!









## Vážení zákazníci,

Děkujeme, že jste si vybrali výrobek Beko. Doufáme, že tento výrobek vyrobený za použití vysoce kvalitních a nejmodernějších technologií využijete na maximum jeho kapacit. Před použitím si prosím pečlivě přečtete tuto příručku a doplňující dokumentaci a porozumějte jim.

Dodržujte všechna varování a informace zde uvedené. Proto můžete chránit sebe i svůj výrobek před možnými škodami.

Uživatelskou příručku uchovejte pro pozdější použití. Pokud výrobek předáte někomu jinému, zahrňte tuto příručku.

## Symbols v uživatelské příručce a na vašem spotřebiči:

	Nebezpečí, které může způsobit smrt nebo zranění.
	Přečtete si uživatelskou příručku.
	Důležité informace a užitečné rady k použití.
	Hořlavý materiál, varování před nebezpečím požáru.
	Varování před nebezpečím UV záření.
	Obal tohoto výrobku je vyroben z recyklovatelných materiálů, v souladu s Národní legislativou pro životní prostředí.
	Varování před horkými povrchy.
	Varování před nebezpečím elektrického proudu.
<b>OZNÁMENÍ</b>	Nebezpečí, které může způsobit materiální škody na výrobku nebo jeho okolí.

Tento výrobek byl vyroben v moderních zařízeních s ohledem na životní prostředí bez poškození přírody.

<b>1 Nejdříve si prosím přečtete tuto příručku! .....</b>	<b>2</b>	9.2 Symboly .....	18
<b>2 Bezpečnostní pokyny .....</b>	<b>4</b>	9.3 Příprava sušičky prádla .....	18
2.1 Zamýšlené použití .....	4	9.4 Tabulka výběru programu a spotřeby .....	19
2.2 Bezpečnost dětí, zranitelných osob a domácích mazlíčků .....	4	9.5 Pomocné funkce .....	21
2.3 Elektrická bezpečnost .....	5	9.6 Výstražné kontrolky .....	22
2.4 Bezpečnost při přepravě .....	5	9.7 Spuštění programu .....	22
2.5 Bezpečnost při instalaci .....	6	9.8 Dětská pojistka .....	22
2.6 Bezpečné použití .....	8	9.9 Změna programu po jeho spuštění .....	23
2.7 Bezpečná údržba a čištění .....	10	9.10 Zrušení programu .....	23
2.8 Bezpečnost osvětlení .....	10	9.11 Konec programu .....	23
<b>3 Pokyny k ochraně životního prostředí .....</b>	<b>10</b>	9.12 Funkce odstraňující zápach .....	24
3.1 Shoda s nařízením WEEE a likvidace odpadu .....	10	9.13 Funkce odstranění zápachu a zmačkání SteamCure .....	24
3.2 Informace o obalu .....	11	<b>10 Údržba a čištění .....</b>	<b>25</b>
3.3 Standardní informace o shodě a zkouškách a prohlášení o shodě EU .....	11	10.1 Filtry na vlákna (vnitřní a vnější filtry) /Čištění vnitřního povrchu nakládacích dveří .....	25
<b>4 Technické specifikace .....</b>	<b>12</b>	10.2 Čištění snímačů .....	26
<b>5 Celkový vzhled .....</b>	<b>13</b>	10.3 Vyprázdnění nádržky na vodu .....	27
5.1 Rozsah dodávky .....	13	10.4 Čištění kondenzátoru .....	27
<b>6 První použití .....</b>	<b>14</b>	<b>11 Řešení problémů .....</b>	<b>29</b>
<b>7 Instalace .....</b>	<b>14</b>	<b>12 Karta s informacemi o výrobku .....</b>	<b>33</b>
7.1 Místo vhodné pro instalaci .....	14		
7.2 Odstranění přepravní bezpečnostní jednotky .....	15		
7.3 Napojení na vodu .....	15		
7.4 Nastavení nohou .....	16		
7.5 Přemístění sušičky .....	16		
7.6 Upozornění týkající se hluku .....	16		
7.7 Výměna žárovky osvětlení .....	16		
<b>8 Příprava .....</b>	<b>16</b>		
8.1 Prádlo vhodné pro sušení v sušičce .....	16		
8.2 Prádlo nevhodné pro sušení v sušičce .....	16		
8.3 Příprava prádla k sušení .....	17		
8.4 Co udělat pro úsporu energie .....	17		
8.5 Správné množství naložení .....	17		
<b>9 Spuštění produktu .....</b>	<b>18</b>		
9.1 Ovládací panel .....	18		

## 2 Bezpečnostní pokyny

- Tato část obsahuje informace potřebné pro zabránění nebezpečí zranění osob nebo věcných škod. Naše společnost neodpovídá za škody, které mohou vzniknout v případě nedodržení těchto pokynů.
- Instalační a opravárenské práce nechte vždy provést výrobcem, autorizovaným servisním střediskem nebo osobou doporučenou dovozcem.
- Používejte pouze originální náhradní díly a příslušenství.
- Neopravujte ani nevyměňujte žádné součásti spotřebiče, pokud to není výslovně uvedeno v návodu k obsluze.
- Neprovádějte na výrobku technické úpravy.

### 2.1 Zamýšlené použití

- Výrobek je určen pouze pro použití v domácnosti. Není určen pro komerční použití.
- Výrobek není určen pro venkovní použití.
- Neinstalujte a neprovozujte výrobek tam, kde je možné zamrznutí a/nebo zranitelnost vnějšími prvky. Voda zamrzlá v čerpadle nebo v hadicích může způsobit poškození.

- Výrobek lze použít pouze k sušení a ventilaci prádla, které je omyté vodou a sušičkou.

### 2.2 Bezpečnost dětí, zranitelných osob a domácích mazlíčků

- Tento spotřebič mohou používat děti ve věku 8 let a starší a osoby s nedostatečně rozvinutými fyzickými, smyslovými nebo mentálními schopnostmi nebo nedostatkem zkušeností a vědomostí, pokud jsou pod dozorem nebo byly poučeny o používání spotřebiče bezpečným způsobem a o jeho nebezpečích. S tímto zařízením nesmí manipulovat děti. Čištění a údržbu by neměly provádět děti, pokud nejsou pod dohledem.
- Děti do 3 let by se měly zdržovat mimo dosah výrobku, pokud nejsou pod neustálým dohledem.
- Elektrické spotřebiče jsou nebezpečné pro děti a domácí zvířata. Děti a domácí zvířata si s výrobkem nesmí hrát, šplhat na něj nebo se do něj dostat.
- Plnicí dvířka udržujte zavřená, i když není spotřebič v provozu.

- Čištění a údržbu nesmějí provádět děti bez dozoru.
- Obalové materiály uchovávejte mimo dosah dětí. Riziko poranění a udušení.
- Uchovávejte všechny přísady použité ve výrobku mimo dosah dětí.
- Před likvidací výrobku odřízněte napájecí kabel a zničte plnicí dvířka z důvodu bezpečnosti dětí.
- Na provoz spotřebiče nepoužívejte prodlužovací kabel, rozdvojku ani adaptér.
- Výrobek nesmí být napájen externím spínačem, jako je časovač, ani nesmí být připojen k obvodu, který je pravidelně otevírán a zavírán pomocí nástroje.
- Zástrčka musí být snadno přístupná. Pokud to není možné, na elektrické instalaci musí být k dispozici mechanismus, který splňuje elektrické předpisy a který odpojuje všechny svorky od sítě (pojistka, vypínač, hlavní vypínač atd.).

### 2.3 Elektrická bezpečnost

- Výrobek nesmí být během instalace, údržby, čištění, oprav a přepravy zapojen do zásuvky.
- Pokud je napájecí kabel poškozen, musí jej vyměnit osoba určená výrobcem, autorizovaným servisním střediskem nebo dovozcem, aby se předešlo potenciálním nebezpečím.
- Napájecí kabel nezasunujte pod výrobek ani za jeho zadní část. Na napájecí kabel nepokládejte těžké předměty.
- Napájecí kabel nesmí být zauzlený, přiskřípnutý a nesmí přijít do styku s žádným zdrojem tepla.

### 2.4 Bezpečnost při přepravě

- Před přepravou výrobek odpojte ze zásuvky, vyprázdněte nádržku na vodu a případně odpojte přípojky odtoku vody.
- Tento spotřebič je těžký, nemanipulujte s ním sami.
- Proveďte požadovaná opatření zamezující riziku pádu a převrácení výrobku. Při přepravě produkt neházejte.

- K přemísťování produktu nepoužívejte vytlačovací části produktu (například plnicí dvířka).
- Přesuňte výrobek do svislé polohy. Pokud s ním nelze pohnout ve svislé poloze, přepravujte jej při naklonění na pravou stranu při pohledu zepředu.

## 2.5 Bezpečnost při instalaci

- Chcete-li připravit výrobek na instalaci, zkontrolujte podle pokynů v návodě k použití správnou elektrickou instalaci a odtok vody. Pokud není vhodný pro instalaci, zavolejte kvalifikovaného elektrikáře a instalatéra, pro zřízení přívodů podle potřeby. Tyto operace musí provést zákazník.
- Výrobek je určen pro použití v nadmořských výškách do 2000 m.n.m.
- Před instalací zkontrolujte případné poškození spotřebiče. Neinstalujte produkt, pokud je poškozen.
- Nikdy neodstraňujte nastavitelné nohy.
- Spotřebič umístěte na čistý, rovný a tvrdý povrch a vyrovnejte ho pomocí nastavitelných noh.
- Mezera mezi produktem a podlahou nesmí být zmenšena pomocí materiálů, jako jsou koberce, kusy dřeva a pásy. Větrací otvory pod základnou výrobku nesmí být ucpané kobercem.
- Výrobek musí být instalován tak, aby nezanášel ventilační otvory.
- Produkt instalujte do prostředí bez prachu s dobrým větráním.
- Neinstalujte výrobek v těsné blízkosti hořlavých a výbušných materiálů a neuchovávejte hořlavé a výbušné materiály v blízkosti výrobku, když je v provozu.
- Výrobek nesmí být instalován za dveřmi uzamykatelnými klíčem, posuvnými dveřmi, kde nelze plně otevřít plnicí vířka, nebo za dveřmi se závěsy, kde je závěs výrobku obrácen k pantům dveří.
- Nainstalujte výrobek tam, kde lze snadno provádět pravidelnou údržbu a čištění.
- Položte výrobek zadní stranou ke stěně. (Pro modely s vytápěním).
- Během umísťování výrobku se ujistěte, že zadní stěna nepřijde do styku s vytlačováním (vodovodní kohoutek, elektrická zásuvka atd.).

- Umístěte výrobek tak, aby mezi výrobkem a hranami nábytku byla mezera alespoň 1 cm.
- Dodržujte pravidla pro připojení kouřovodu uvedená v návodu. (Pro modely s kouřovodem).
- Výchozí vzduch nesmí být směřován do kouřovodu, který se používá k odsávání kouře ze zařízení, která používá plyn nebo jiná paliva. (Pro modely s kouřovodem).
- Ventilační hadice nesmí být připojena k topným kamenům nebo komínovému odvodu spalin s odtahem. (Pro modely s kouřovodem).
- Připojte produkt k uzemněné zásuvce chráněné vhodnou pojistkou v souladu se specifikovaným typem a proudem. Nechte uzemnit zařízení odborného elektrikáře. Nepoužívejte výrobek bez uzemnění podle regionálních/národních předpisů.
- Spotřebič zapojte do uzemněné zásuvky, která vyhovuje hodnotám napětí, proudu a frekvence uvedeným na typovém štítku.
- Nezapojujte spotřebič do uvolněných, zlomených, špinavých, mastných zásuvek nebo zásuvek, které vyšly ze svých pouzder nebo zásuvek s nebezpečím kontaktu s vodou.
- Je třeba použít nové sady hadic dodávané s výrobkem. Nepoužívejte znovu staré sady hadic. Neprovádějte připojení k hadicím.
- Umístěte napájecí kabel a hadice tak, aby nehrozilo zakopnutí.
- Ujistěte se, že hadice neklouže nebo se nepřehýbá, pokud vypouštíte vodu, která vzniká kondenzací vlhkosti, přímo ze spotřebiče. V opačném případě může dojít k problému s únikem vody.
- Sušičku nemyjte hadicí.
- Chcete-li výrobek použít na pračce, musí se mezi výrobky použít upevňovací otvor. Instalaci upevňovacího otvoru nechte vždy provést výrobcem, autorizovaným servisním střediskem nebo osobou doporučenou dovozcem.
- Výrobek nepoužívejte, pokud není řádně přichycen, například ke stolu nebo k vnitřní části skříně, pokud je zde uložen. Při použití bez fixace se může časem pohybovat a spadnout a zranit osoby nebo zvířata v jeho blízkosti nebo poškodit

předměty kolem něj. Podlaha nosiče musí být pevná a stabilní.

- Když je produkt umístěn na pračku, mohla by jejich celková hmotnost, když je plná, kolem

180 kg. Uložte výrobek na pevný základ, který unese odpovídající množství nákladu.

- Pračka nesmí být umístěna na sušičce.

Vhodný splátkový kalendář pro pračku a sušičku	
Typ připojovací sady	Měření hloubky (DM: Sušička, WM: Pračka)
Plast - 54/60 cm s obloukem/bez oblouku	60cm DM --> WM≥50 cm / 54 cm DM --> WM>45 cm
Plast - 46 cm s obloukem/bez oblouku	46 cm DM --> WM≥54 cm
S policemi - 60 cm	60 cm DM --> WM≥50 cm
S policemi - 54 cm	54cm DM --> WM>45cm

## 2.6 Bezpečné použití

- Maximální hmotnost suchého prádla před praním je uvedena v části „Technické údaje“.
- Nevyprané prádlo neumísťujte do sušičky.
- Nesušte v sušičce oděvy vystavené látkám jako je olej, aceton, alkohol, nafta, petrolej, odstraňovač skvrn, terpentýn, masážní olej, výbušniny a hořlaviny, včelí vosk a odstraňovač včelího vosku, i když byly vyprané.
- Pokud se k čištění používají průmyslové chemikálie, nesmí se sušička používat.
- Aviváž nebo podobné produkty by se měly používat tak, jak je uvedeno v pokynech pro aviváž.
- Pryžová pěna (latexová pěna), koupelové čepice, voděodolné textilie, materiály potažené

gumou, oděvy s podložkami z gumové pěny a polštáře se nesuší v sušičce.

- Příze a chmýří visící z naplněných a poškozených částí se mohou ve spotřebiči rozptýlit a během procesu sušení jej poškodit. Zkontrolujte švy prádla, které se chystáte sušit.
- Předměty se zbytky laku na vlasy, zbytky vlasových produktů nebo podobnými materiály se nesuší v sušičce.
- Vyprázdněte kapsy oděvů a odstraňte všechny předměty, jako jsou zápalky a zapalovače.
- Nezastavujte sušičku před dokončením sušicího cyklu, pokud nebudete moci rychle vyjmout všechny kusy prádla a rozložit je tak, aby se teplo rozptýlilo.



- Poslední část cyklu sušičky se provádí bez ohřevu (chladicího cyklu), aby se zajistilo, že se položky udržují při teplotě, která je nepoškodí.
  - Změkčovače prádla nebo podobné výrobky se používají v souladu s pokyny pro změkčovače prádla.
  - Nepoužívejte sušičku bez filtru na vlákna.
  - Zabraňte hromadění vláken kolem sušičky.
  - Nepoužívejte sušičku, je-li filtr na vlákna poškozen. V opačném případě může být spotřebič poškozen nashromážděným chmýřím a může být nepříznivě ovlivněn jeho sušicí výkon.
  - Po každém sušení vyčistěte filtry na vlákna.
  - Po umytí filtrů na vlákna je osušte. Filtry nepoužívejte mokré.
  - Aby se zabránilo zpětnému tahu plynu v místnosti ze zařízení, která spotřebovávají jiná paliva, včetně otevřeného ohně, musí být zajištěno odpovídající větrání (u modelů se spaliny).
  - Nepoužívejte výrobek společně s ohřivači, jako jsou kamna na uhlí, plynový ohřivač a komín.
- Proudění vzduchu může způsobit vznícení kouřovodu (pro modely s kouřovodem).
- Pokud jsou plnicí dvířka otevřená, neopírejte se o ně ani na ně nesaďte, výrobek se může převrátit.
  - Nevylézejte na výrobek.
  - Na spotřebič ani do jeho blízkosti neumísťujte zdroj ohně (zapálené svíčky, cigarety atd.). Neuchovávejte hořlavé/výbušné prostředky.
  - Nedotýkejte se bubnu, protože se otáčí.
  - Zadní stěna výrobku bude během provozu horká. Během sušení nebo okamžitě po dokončení procesu sušení se nedotýkejte zadní strany (pro modely s vytápěním).
  - Nedotýkejte se vnitřního povrchu bubnu při přidávání nebo vyjímání prádla, dokud probíhá program. Povrch bubnu je horký.
  - Netlačte na tlačítka ostrými předměty, jako jsou vidličky, nože, nehty atd.
  - Vadný nebo poškozený výrobek neprovozujte. Odpojte výrobek (nebo vypněte pojistku, ke které je připojen) a zavolejte výrobce, autorizovaný servis nebo osobu určenou dovozcem.

- Odpojte výrobek, když se nepoužívá.

## 2.7 Bezpečná údržba a čištění

- Nemyjte výrobek stříkáním nebo poléváním vodou na něj. K čištění produktu nepoužívejte tlakový čistič, parní čistič, hadici ani tlakovou pistoli.
- K čištění výrobku nepoužívejte ostré ani drsné nástroje.
- K čištění výrobku nepoužívejte materiály, jako jsou čisticí prostředky pro domácnost, mýdla, čisticí prostředky, saponáty, plyn, benzín, alkohol, vosk atd.
- Filtr na vlákna musí být často čištěn. Po každém cyklu sušení vyčistěte filtr na vlákna a vnitřní povrch plnicích dvířek.
- Nahromaděná vlákna na žebrech výparníku za zásuvkou filtru očistěte vysavačem. Čištění můžete provést ručně

za předpokladu, že budete mít ochranné rukavice.

Neprovádějte čištění holýma rukama. Žebra výparníku mohou způsobit zranění vašich ruk (u výrobků s tepelným čerpadlem).

- Kvůli nebezpečí požáru a výbuchu nepoužívejte k čištění senzorů roztoky, čisticí materiály, ocelovou vlnu nebo podobné materiály a nástroje.
- Vyčistěte kouřovod (pro modely s kouřovodem).
- Nepijte kondenzovanou vodu. Kondenzovaná voda není pitná voda. Tato voda může po vypití poškodit zdraví lidí a zvířat.

## 2.8 Bezpečnost osvětlení

- Potřebujete-li vyměnit LED/žárovku pro osvětlení (u výrobků s osvětlením), kontaktujte autorizovaný servis.

## 3 Pokyny k ochraně životního prostředí

### 3.1 Shoda s nařízením WEEE a likvidace odpadu



Tento výrobek neobsahuje nebezpečné a zakázané materiály uvedené v „Předpisu o kontrole odpadu z elektrických a elektronických zařízení“ vydaném

Ministerstvem životního prostředí a urbanizace Turecké republiky. V souladu s

nařízením WEEE. Tento výrobek byl vyroben z recyklovatelných a opakovaně použitelných vysoce kvalitních dílů a materiálů. Na konci jeho životnosti jej proto nelikvidujte s jinými domácími odpady. Odneste jej do sběrného a recyklačního centra pro elektrická a elektronická zařízení. O tato sběrná místa se můžete zeptat místní správy. Dodáním použitých výrobků k recyklaci můžete pomoci chránit životní prostředí a přírodní zdroje.



R290 je také hořlavé chladivo. Zajistěte proto, aby během provozu a přepravy nedošlo k poškození systému a potrubí. Chraňte výrobek před možnými zdroji tepla, jinak by se mohl v případě poškození vznítit. Nevyhazujte spotřebič do ohně.

### 3.2 Informace o obalu

Obal tohoto výrobku je vyroben z recyklovatelných materiálů souladu s Národní legislativou. Nevyhazujte obalový odpad do domácího odpadu ani do jiného odpadu. Zlikvidujte jej ve sběrných místech určených místními úřady.

### 3.3 Standardní informace o shodě a zkouškách a prohlášení o shodě EU



Fáze vývoje, výroby a prodeje tohoto produktu jsou prováděny v souladu s bezpečnostními pravidly specifikovanými ve všech souvisejících pokynech Evropské unie.

## 4 Technické specifikace

Výška (nastavitelná) (cm)	84,6 * / 86,6 **
Šířka (cm)	59,8
Hloubka (cm)	54,5
Kapacita (max.) (kg)	8***
Čistá hmotnost ( $\pm 10\%$ ) (kg)	42
Napětí	Viz typový štítek****
Napájení	
Kód hlavního modelu	

\* Min. výška: Výška se složenými nastavitelnými nohami.

\*\* Max. výška: Výška s vytaženými nastavitelnými nohami v maximální výšce.

\*\*\* Hmotnost suchého prádla před praním.

\*\*\*\* Typový štítek s údaji je pod dveřmi sušičky.

Za účelem zvýšení kvality sušičky mohou být technické specifikace změněny bez předchozího upozornění.

Údaje v této příručce jsou schematická a nemusí přesně odpovídat produktu.

Hodnoty poskytované symboly na sušičce nebo jejími průvodními dokumenty jsou hodnotami, které byly získány v laboratořích v souladu s příslušnými normami. Tyto hodnoty se mohou lišit v závislosti na použití a okolních podmínkách sušičky.

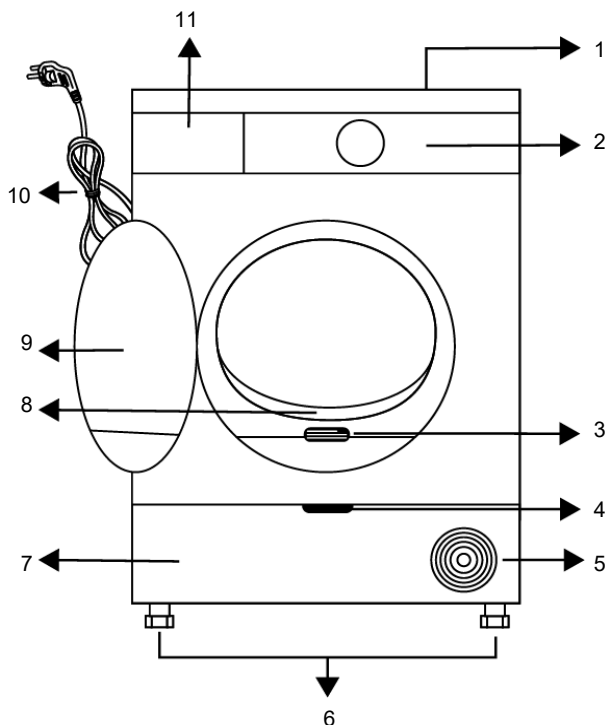

- |  |                                  |
|--|----------------------------------|
| 1 Horní stůl   | 2 Ovládací panel                 |
| 3 Typový štítek  | 4 Páčka otevírání ochranné desky |
| 5 Větrací mřížky   | 6 Nastavitelné nohy              |
| 7 U modelů se zásobníkem umístěným dole je nádržka na vodu uvnitř ochranného krytu | 8 Filtr na vlákna                |
| 9 Plnicí dvířka  | 10 Napájecí kabel                |
| 11 Zásuvka na nádržku na vodu (pro modely s nádržkou nahoře)                       |                                  |

### 5.1 Rozsah dodávky



: Návod k použití



: Houbička filtrační zásuvky\*



: Skupina kapslí proti zápachu \*



: Hadice pro vypouštění vody \*



: Sušící košík\*



: Filtrační tkanina \*



: Nádržka na vodu\*



: Kartáč \*

\*Volitelné příslušenství nemusí být u výrobku dostupné.

## 6 První použití

Odstraňte ochrannou fólii a samolepicí reklamní štítek, pokud se na výrobku nachází.



Neodstraňujte však štítky (např. typový štítek), které se objeví po otevření víka.

Po instalaci zařízení

- Uvedte spotřebič poprvé do provozu podle návodu k použití.

## 7 Instalace



Nejprve si přečtěte „Bezpečnostní pokyny“.

Než se obrátíte na nejbližší autorizovaný servis ohledně instalace sušičky, přečtěte si informace v uživatelské příručce a ujistěte se, že jsou elektrické a vodní zdroje podle potřeby. Pokud není vhodný pro instalaci, zavolejte kvalifikovaného elektrikáře a instalátéra, pro zřízení přívodů podle potřeby.

Je odpovědností zákazníka připravit místo, na které má být sušička umístěna, a také nechat připravit instalaci elektrické energie a odpadní vody.



Před instalací zkontrolujte, zda není sušička poškozená. Pokud je sušička poškozená, nenechávejte ji instalovat. Poškozené výrobky představují riziko pro vaši bezpečnost. Po počáteční instalaci počkejte 12 hodin, než sušičku spustíte.

### 7.1 Místo vhodné pro instalaci

**POZNÁMKA:** Výrobek obsahuje chladicí prostředek a pokud je produkt provozován ihned po přepravě, může se poškodit. Po každém přemístění se produkt ponechá 12 hodin v klidu.

- Instalujte sušičku na rovný a stabilní povrch.
- Sušička je těžká. Nepohybujte s ní sami
- Provozujte sušičku v prostředí bez prachu s dobrým větráním.

- Mezera mezi sušičkou a podlahou nesmí být zmenšena pomocí materiálů, jako jsou koberce, kusy dřeva a pásy.
- Nezakrývejte ventilační mřížky sušičky.
- V blízkosti instalačního prostředí sušičky nesmí být uzamykatelné dveře, posuvné dveře nebo otočné dveře, které by mohly blokovat otevírání nakládacích dveří.
- Jakmile je sušička nainstalována, musí spojení zůstat stabilní. Během umístění sušičky se ujistěte, že zadní stěna nepříjde do styku s vytlačováním (vodovodní kohoutek, elektrická zásuvka atd.).
- Umístěte sušičku tak, aby mezi výrobkem a hranami nábytku byla mezera alespoň 1 cm.
- Vaše sušička je vhodná k provozu mezi +5 až +35 °C. Pokud je provozována mimo tento teplotní rozsah, může dojít k narušení provozu sušičky a poškození.
- Sušička nesmí být umístěna zadní stranou proti zdi.



Nepokládejte sušičku na napájecí kabel.



Pokud produktový systém neobsahuje R290\*, toto varování ignorujte. Sušička obsahuje chladicí plyn R290. R290 je ekologický, ale hořlavý chladicí plyn. Ujistěte se, že je přívod vzduchu do sušičky otevřený a dobře větráný. Udržujte možné zdroje plamenů v dostatečné vzdálenosti od sušičky.

## 7.2 Odstranění přepravní bezpečnostní jednotky

Před prvním použitím výrobku odstraňte přepravní bezpečnostní jednotku.

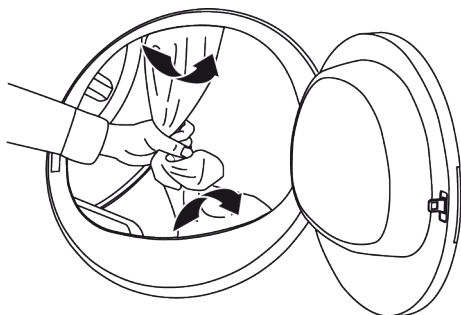

**POZNÁMKA:** Nenechávejte uvnitř bubnu příslušenství ani žádné části přepravní bezpečnostní jednotky.

## 7.3 Napojení na vodu

Místo pravidelného vypouštění vody nahromaděné v nádržce na vodu můžete vodu vypouštět pomocí vypouštěcí hadice dodávané se sušičkou.

### Připojení odtokové hadice

1. Ručně vytáhněte konec hadice za sušičkou z místa, kde je připojena. K odstranění hadice nepoužívejte žádné nástroje.

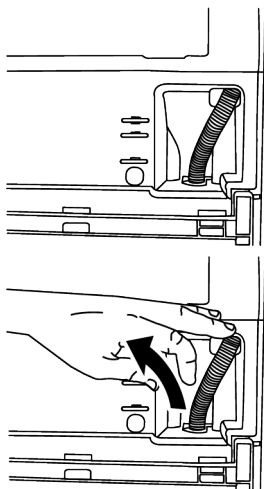

2. Jeden konec hadice pro vypouštění vody dodané se sušičkou vložte do místa, kde jste odstranili hadici sušičky.



3. Druhý konec hadice pro vypouštění vody připevněte přímo k odtoku odpadní vody nebo k umyvadlu.

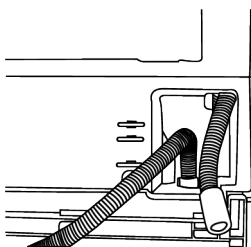

**i** Hadici pro vypouštění vody připevněte do výšky max. 80 cm. Dbejte na to, aby hadice na vypouštění vody nebyla zalomená, zhroutená nebo přitlačená mezi vypouštěním a sušičkou. Hadicové připojení by mělo být provedeno tak, aby se nevysunulo ze svého místa. Unikající voda může způsobit poškození. Neodstraňujte odtokovou hadici. Zkontrolujte, zda voda teče přiměřenou rychlostí či nikoli. Odtokové potrubí nesmí být uzavřeno nebo ucpáno.

**i** Pokud je s výrobkem dodáván balíček příslušenství, zkontrolujte podrobné pokyny.

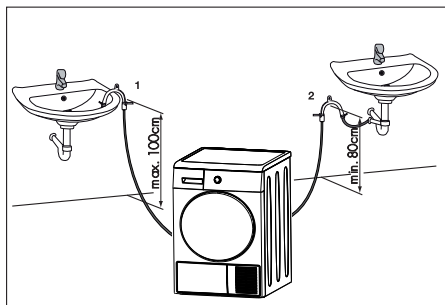

## 7.4 Nastavení nohou

Dokud sušička nestojí vodorovně a pevně, nastavte nohy otáčením doleva a doprava.

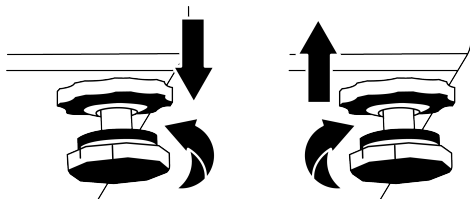

## 7.5 Přemístění sušičky

- Vypusťte úplně vodu ze sušičky.
- Pokud je produkt připojen přímým odtokem, odpojte hadicová připojení.

 Doporučujeme přemísťovat sušičku ve svislé poloze. Pokud s ním nelze pohnout ve svislé poloze, přepravujte jej při naklonění na pravou stranu při pohledu zepředu. Před uvedením sušičky do provozu počkejte 12 hodin.

## 8 Příprava

 Nejprve si přečtěte „Bezpečnostní pokyny“!

### 8.1 Prádlo vhodné pro sušení v sušičce

Prádlo, které není bezpečné pro sušičku, může během sušení poškodit spotřebič a prádlo. Postupujte podle pokynů na štítcích

## 7.6 Upozornění týkající se hluku

Když je výrobek v provozu, je normální, že se z kompresoru čas od času ozve kovový zvuk.

Voda, která se nahromadí během provozu, je čerpána do nádržky na vodu přes čerpadlo. Během této operace je normální slyšet zvuky čerpání ze zařízení.

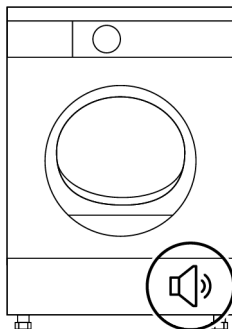

## 7.7 Výměna žárovky osvětlení

**Pokud má vaše sušička lampu na osvětlení bubnu;**

Poradte se s autorizovaným servisem a vyměňte žárovku/LED použitou při osvětlení vašeho sušičky. Žárovka v tomto produktu není vhodná pro domácí osvětlení. Účelem použití této lampy je zajistit bezpečné naložení prádla do sušičky. Žárovky použité v tomto zařízení jsou odolné vůči nevhodným fyzickým podmínkám, jako jsou teploty nad 50 ° C.

na prádlo, které chcete sušit. Prádlo sušte pouze s označením „vhodné pro sušení v sušičce“ výběrem vhodných programů.

### 8.2 Prádlo nevhodné pro sušení v sušičce

- Spodní prádlo s kovovými podpěrami se nesmí sušit v sušičce. Pokud se tyto kovové podpěry uvolní a odtrhnou z oděvu, může to poškodit sušičku.



- Jemné výšivkové textilie, vlněné a hedvábné oděvy, oděvy vyrobené z jemných a hodnotných textilií, nedýchací oděvy a tylové závěsy se nesuší v sušičce.
- Věnujte pozornost symbolům sušení na štítku na prádle. Prádlo sušte s označením nebo symbolem, který říká, že je vhodné k sušení v sušičce.



Nelze sušit v sušičce.



Může se sušit při vysoké teplotě.



Může se sušit při střední teplotě.



Může se sušit při nízké teplotě.



Prádlo vhodné do sušičky.

### 8.3 Příprava prádla k sušení

Předměty, jako jsou mince, kovové části, jehly, hřebíky, šrouby, kameny atd., mohou poškodit skupinu válců produktu nebo mohou způsobit funkční problémy. Proto zkontrolujte veškeré prádlo, které bude vloženo do produktu.

- Sušení prádla kovovými doplňky, jako jsou zipy, otáčením naruby.
- Zapněte zipy, háčky a spony, zapněte knoflíky potahů, zavázat textilní pásy a zástěry.

### 8.4 Co udělat pro úsporu energie

Při praní použijte nejvyšší možnou metodu ždímání. Proto můžete zkrátit dobu sušení a snížit spotřebu energie. Třídít prádlo podle jeho typů a tloušťky. Vysušte stejné druhy prádla společně. Například tenké kuchyňské utěrky a ubrusy suší rychleji než tlusté ručníky.

- Při výběru programu postupujte podle doporučení v uživatelské příručce.
- Během sušení neotevírejte plnicí dvířka, pokud to není nutné. Pokud jste povinni otevřít plnicí dvířka, nenechávejte je otevřená příliš dlouho.
- Nepřidávejte mokré prádlo, když je sušička v provozu
- Před a po každém cyklu sušení vyčistěte filtr na textilní vlákna.
- U modelů s kondenzací nezapomeňte kondenzátor vyčistit alespoň jednou za měsíc nebo po každých 30 sušeních.

- Zkontrolujte, zda jsou filtry čisté. Podrobnosti viz část údržba a čištění.
- U modelů s kouřovodem dodržujte pravidla pro připojení kouřovodu uvedená v pokynech a vyčistěte kouřovod.
- Během sušení řádně větrejte prostředí, ve kterém se sušička nachází.
- U modelů s tepelným čerpadlem zkontrolujte kondenzátor alespoň každých šest měsíců a vyčistěte jej, pokud je znečištěný.
- Pokud používáte ekologický filtr, není nutné filtr po každém cyklu čistit. Pokud se na obrazovce rozsvítí ikona šetrná k životnímu prostředí, vyměňte filtrační tkaninu.

### 8.5 Správné množství naložení

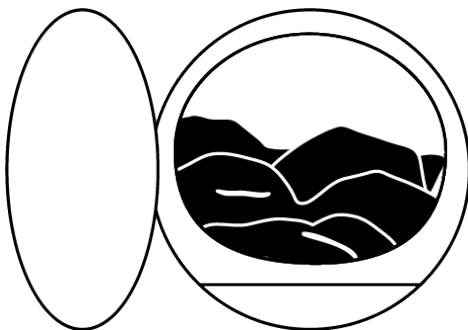

Pokud prádlo ve výrobku překročí maximální kapacitu, nemusí fungovat tak, jak bylo zamýšleno, a může způsobit materiální škody nebo poškození produktu. U každého programu dodržujte maximální kapacitu náplně. Níže naleznete prádlo a jeho přibližnou hmotnost.

Souprava povlečení na příkrývku:

1000-1500 g

Prostěradlo: 350-500 g

Ubrus: 250-700 g

Ručník: 350-700 g

Šaty: 350-500 g

Džíny: 500-700 g

Tričko: 125-200 g

Halenka: 150-250 g

Košile: 200-300 g

## 9.1 Ovládací panel

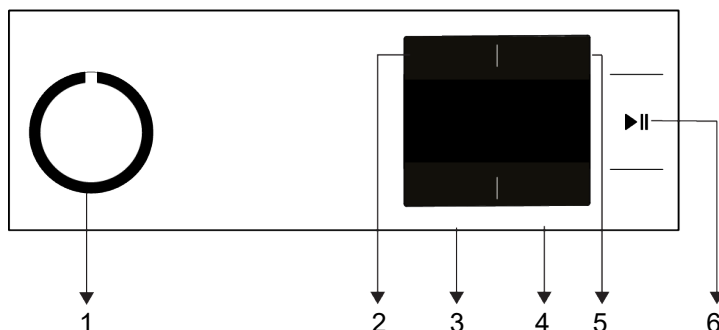

- |   |   |
|---|---|
| 1 Tlačítko Zap / Vyp / Program                        | 2 Tlačítko výběru nízké teploty,                    |
| 3 Tlačítko úrovně suchosti a prevence proti zmačkání. | 4 Tlačítko Koncového času a výběru dětské pojistky. |
| 5 Tlačítko zvukové varování a programu časovače.      | 6 Tlačítko start/pohotovostní režim.                |

## 9.2 Symboly

Nádrž je plná	Čištění filtru	Čištění zásuvky filtru / tepelného výměníku	Spustit pozastavit zrušit	Sušení	Bzučák	Suché pro zehlení	Suché do skříně	Suché do skříně+	Extra suché	Konec	
Úroveň suchosti	Osvětlení bubny	Denně	Jemné prádlo	Ručníky	Mix	Syntetické látky	Bavlna Eko	Bavlna	Džíny	Sport	Povlečení / Peřiny
Dětský zámek	Nízká teplota	Časové schnutí	Konec o	Rychlé schnutí	Zap / Vyp	Šetrné na vlnu	Osvěžení	Hygiena (BabyProtect+)	Peří	Wifi	Dálkového Ovládání
Expresní	Hygienické sušení	Hygienické osvěžení	Úroveň pary	Úroveň pary1	Úroveň pary2	Noční (tichý)	Outdoor	Bluetooth	Jemné Suché	kologický filtr plyn	
Ekologický filtr	Zábrana proti zmačkání	Košile	Reverzní buben								

## 9.3 Příprava sušičky prádla

- Připojte sušičku prádla k zásuvce.
- Otevřete plnicí dvířka.

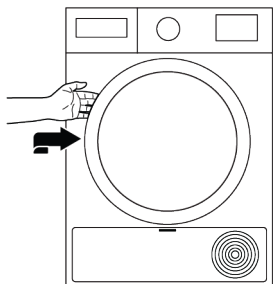

- Prádlo vložte do sušičky bez rozptýlení.



- Stiskněte a zavřete nakládací dvířka.

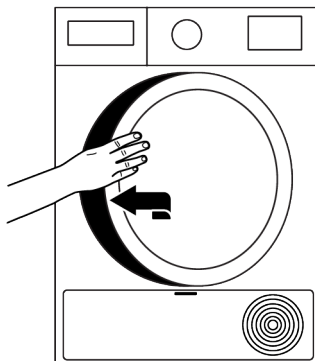

- Ujistěte se, že se prádlo nerozbitje do nakládacích dveří.
- Nezávěrejte plnicí dvířka silou.
- Pomocí tlačítka On / Off programu vyberte program, který chcete zapnout.
- Volba programu pomocí tlačítka Zap / Vyp / Program neznamená, že program byl spuštěn. Pro spuštění programu stiskněte tlačítko Start / pohotovostní režim.

## 9.4 Tabulka výběru programu a spotřeby

Programy	Definice programů	Kapacita (kg)	Rychlost ždímání na pračce (ot/min)	Doba sušení (min)
Bavlna	S tímto programem můžete sušit bavlněné textilie odolné vůči teplu. Zvolte nastavení sušení vhodné pro tloušťku sušených výrobků a požadovanou úroveň suchosti.	8	1000	200
Bavlna Eco	Suší jednovrstvé bavlněné textilie nejúspornějším způsobem.	8	1000	197
Suchá bavlna k žehlení/ Bavlněné tkaniny Suché na žehlení	Jednovrstvá bavlněná textilie používaná denně se suší jako mírně vlhká, připravená k žehlení.	8	1000	160
Syntetika	S tímto programem můžete sušit syntetické textilie. Zvolte nastavení sušení vhodné pro požadovanou úroveň suchosti.	4	800	75
Mix/Mix(Denne)	Použijte jej k sušení syntetického a bavlněného prádla, které spolu nekrvácí. Sport - s tímto programem lze sušit oblečení pro fitness.	4	1000	125
Ručníky / Uteráky	Použijte jej k sušení ručníků, jako jsou kuchyňské utěrky, ručníky a župany.	5	1000	170
Outdoor-Sport / Outdoor/Šport (Goretex)	V tomto programu můžete sušit vícevrstvé a vodě/větruvzdorné funkční textilní výrobky vyrobené ze syntetických, bavlněných nebo směsových tkanin používaných pro outdoorové aktivity a outdoorové sporty.	2	1000	130

Osvěžení	Ventiluje pouze 10- 160 minut, aniž by dodávala horký vzduch. Prostřednictvím tohoto programu můžete provětrat bavlněné oblečení a spodní prádlo, která byla uzavřena po dlouhou dobu a odstraníte z nich zápach.	-	-	-
Časové programy/SteamCure	Můžete vybrat od 10 minutový až 160 minutový program časovače pro dosažení požadované konečné hladiny sušení s nízkou teplotou. Pomocí tohoto programu, sušička suší po nastavenou dobu bez ohledu na úroveň vysušení prádla. SteamCure je osvěžující funkce, která pomáhá při žehlení teplého suchého oblečení a zbavuje pachů (cigarety, jídlo, atd.).	-	-	-
Jemné prádlo/Jemné tkaniny	Můžete sušit vaši jemné prádlo vhodnou pro sušení nebo prádlo, které se doporučuje prát ručně (hedvábné halenky, tenká spodní prádlo atd.), při nízké teplotě.	2	1200	45
Povlečení/ Postelná bielizeň	Sušte 1 bavlněnou nebo syntetickou ložní soupravu se zavřením knoflíkem/zipem	2	800	121
Péřová bunda / Perie	Oblečení, jako jsou péřové kabáty, bundy, obraťte při sušení naruby.	-	800	119
Džíny/Džínsy	Slouží k sušení džínového oblečení vypraného při vysoké rychlosti odstředění.	4	1200	130
Košile/Košele	Suší košile a jemné oděvy a způsobuje menší krčení pro snadné žehlení.	1,5	1200	50
Hygienické sušení/Hygienické	Je to program, kterým můžete osušit vyprané výrobky které chcete dodat s mimořádnou hygienou (dětské oblečení, spodní prádlo, ručníky atd.). Poskytuje vysokou hygienu textilií působením tepla o vysoké hodnotě.	5	800	185
Express/Expresné pri	Použijte tento program, pro připravené 2 košil na žehlení.	0,5	1200	30
Hodnoty spotřeby energie				
Programy	Kapacita (kg)	Rychlost ždímání na pračce (ot/min)	Přibližná zbývající vlhkost	Spotřeba energie v kWh
Bavlna Eco*	8	1000	60%	1,84
Suchá bavlna k žehlení/ Bavlnené tkaniny Suché na žehlenie	8	1000	60%	1,60
Suchá syntetika k uložení/ Syntetické oblečenie pripravené na nosenie	4	800	40%	0,70

	„Program ekonomické sušení bavlny“ je standardní program sušení, který lze použít s plnou nebo poloviční náplní a kde jsou informace uvedeny na štítku produktu nebo na účtence. Tento program je nejúčinnější z hlediska spotřeby energie pro sušení běžné mokré bavlněné náplně.
	Pokud pravidelně sušíte maximálně 8 kg bavlněného prádla, doporučuje se připojit hadici na vypouštění vody, aby se zabránilo tomu, že sušička zastaví program během programu kvůli úplnému naplnění nádrže na vodu. (Viz „Připojení odtokové hadice“)
* Energetický štítek pro standardní EN 61121. Všechny hodnoty v tabulce jsou určeny podle EN 61121. Hodnoty spotřeby se mohou lišit od hodnot v grafu v závislosti na typu prádla, způsobu ždímnání, okolních podmínkách a změnách v napětí.	

## 9.5 Pomocné funkce



Allergy UK je ochranná známka British Allergy Foundation. Pečeť schválení byla vytvořena s cílem usměrnit lidi požadující radu o tom, že produkt významně snižuje množství alergenů v prostředí, ve kterém se nacházejí alergici nebo produkt omezuje / snižuje / eliminuje alergeny. Účelem je poskytnout důkaz, že výrobky byly vědecky testovány nebo analyzovány pro získání měřitelných výsledků.

### Úroveň suchosti

Tlačítko Úrovně suchosti se používá pro nastavení požadované úrovně suchosti. Doba trvání programu se může měnit v závislosti na volbě.



Tuto funkci můžete aktivovat pouze před zahájením programu.

### Prevence zmačkání

Funkci prevence proti pomačkání můžete zapnout nebo vypnout stisknutím tlačítka ukončení času na 3 sekundy. Pokud nevyjmete prádlo okamžitě po dokončení programu, můžete použít funkci prevence zmačkání, která zabrání zmačkání prádla.

### Zvukové varování

Na konci programu vysílá sušič výstražné pípnutí. Pokud nechcete slyšet zvukové varování, stiskněte tlačítko "Zvukové

varování". Když stisknete zvukové výstražné tlačítko, kontrolka zhasne a po dokončení programu nezazní zvuk.



Tuto funkci lze zvolit před spuštěním programu nebo i po jeho spuštění.

### Nízká teplota

Tuto funkci můžete aktivovat pouze před zahájením programu. Pokud chcete prádlo sušit při nižší teplotě, můžete tuto funkci aktivovat. Po aktivaci se program prodlouží.

### Koncový čas

Použitím funkce Koncový čas můžete oddálit konec programu po dobu až 24 hodin.

1. Otevřete plnicí dvířka a položte prádlo.
2. Vyberte sušící program.
3. Stiskněte tlačítko výběru Koncového času a nastavte požadovaný čas zpoždění. Rozsvítí se LED koncového času. (Při stisknutí a podržení tlačítka koncového času pokračuje non-stop).
4. Stiskněte tlačítko Start / pauza. Spustí se odpočítávání koncového času. Znak ":" uprostřed zobrazovaného časového zpoždění bude blikat.



V průběhu koncového času můžete přidat nebo odebrat prádlo. Zobrazený čas je celková doba sušení a koncový čas. Po ukončení odpočítávání LED koncového času zhasne, spustí se sušení a rozsvítí se LED sušení.

## Změna koncového času

Chcete-li změnit dobu koncového času během odpočítávání:

1. Zrušte program pomocí tlačítka Zapnutí/vypnutí/program po stisknutí tlačítka Start/pohotovostní režim.
2. Vyberte požadovaný program a opakujte volbu koncového času.

## Zrušení funkce koncového času

Chcete-li zrušit odpočítávání koncového času a okamžitě spustit program:

1. Zrušte program pomocí tlačítka Zapnutí/vypnutí/program po stisknutí tlačítka Start/pohotovostní režim.
2. Vyberte požadovaný program a stiskněte tlačítko Start / pohotovostní režim.



Když v sušičce aktivujete funkci koncového času, sušička se bude pravidelně otáčet, aby se zabránilo pomačkání a zápachu vlhkosti. Během fáze prevence pro zmačkání bude aktivováno pouze napájení motoru. Pokud navíc neotevřete víko sušičky nebo neprovedete žádné zásahy, po skončení programu se aktivuje funkce proti zmačkání.

## 9.6 Výstražné kontrolky



Výstražné kontrolky se mohou lišit v závislosti na modelu sušičky.

### Čištění filtru

Pokud je program dokončen, rozsvítí se kontrolka čištění filtru.

### Nádržka na vodu

Pokud se nádržka na vodu zaplní v průběhu spuštěného programu, začne blikat výstražná kontrolka a spotřebič přejde do pohotovostního režimu. V takovém případě vyprázdněte zásobník na vodu a spusťte program stisknutím tlačítka Start / Pohotovostní režim. Kontrolka zhasne a program se znovu spustí.

## Čištění zásuvky filtru / výměníku tepla

V pravidelných intervalech bude blikat výstražný symbol pro připomenutí že je třeba vyčistit zásuvku filtru.

## 9.7 Spuštění programu

Pro spuštění programu stiskněte tlačítko Start / pohotovostní režim.

Kontrolky Start / pohotovostní režim a kontrolky Sušení se rozsvítí, což znamená, že program byl spuštěn

## 9.8 Dětská pojistka

Sušička je vybavena dětskou pojistkou, která zabráňuje přerušení programu stisknutím tlačítek během provozu. Když je aktivována dětská pojistka, všechna tlačítka na panelu s výjimkou ovládacího prvku Zapnuto / Vypnuto / Výběr programu jsou deaktivovány.

1. Chcete-li aktivovat dětskou pojistku, stiskněte na 3 sekundy tlačítko Koncového času.
2. Pokud je aktivována dětská pojistka, rozsvítí se kontrolka dětského zámku na displeji.

Pokud je dětská pojistka aktivní; Při provozu nebo pohotovostním stavu sušičky se symboly ovládacího panelu po změně polohy ovládacího knoflíku nemění.

1. Aby bylo možné spustit nový program po aktuálním programu a možnost zasahovat do aktuálního programu, je nutné dětskou pojistku deaktivovat.
2. Chcete-li deaktivovat dětskou pojistku, stiskněte stejné tlačítka po dobu 3 sekund.



Když je sušička v provozu a je aktivní dětská pojistka, pokud je otočeno tlačítko pro výběr programu, uslyšíte dvojité pípnutí. Pokud je dětská pojistka deaktivována před otočením tlačítka pro výběr programu na původní místo, program bude ukončen, protože je tlačítko pro výběr programu přemístěno.

## 9.9 Změna programu po jeho spuštění

Po spuštění sušičky můžete změnit program, který jste vybrali pro sušení prádla v jiném programu.

1. Například otočením tlačítka Zapnout / Vypnout / Volba programu vyberete program Extra suché, pro volbu programu Extra suché, namísto programu Suché pro žehlení po stisknutí tlačítka Start/pohotovostní režim.
2. Pro spuštění programu stiskněte tlačítko Start / pohotovostní režim.

### Přidávání a odebrání prádla během pohotovostního režimu

Přidání / odstranění prádla po spuštění sušičího programu:

1. Stisknutím tlačítka Start / pohotovostní režim přepnete sušičku do pohotovostního režimu. Proces sušení se zastaví.
2. Když je spotřebič v pohotovostním režimu, otevřete vkládací dvířka a po odstranění nebo přidání prádla zavřete dveře.
3. Pro spuštění programu stiskněte tlačítko Start / pohotovostní režim.



Přidání prádla po spuštění operace sušení může způsobit, že sušená prádla uvnitř sušičky se promísí s mokrou prádlem a po ukončení operace zůstane prádlo vlhká. Přidání nebo vyjmutí prádla během sušení můžete opakovat tolikrát, kolikrát budete chtít. Ale tento proces bude trvale přerušovat proces sušení a způsobí prodloužení trvání programu a zvýšení spotřeby energie. Z toho důvodu se doporučuje přidat prádlo před zahájením programu. Pokud je nový program zvolen otáčením tlačítka voliče programu, když je sušička v pohotovostním režimu, běžící program se ukončí.



Nedotýkejte se vnitřního povrchu bubnu při přidávání nebo vyjímání prádla, dokud probíhá program. Povrch bubnu je horký.

## 9.10 Zrušení programu

Pro zrušení programu a ukončení sušení z jakéhokoli důvodu po spuštění sušičky otočte tlačítkem Zap/vyp/program po stisknutí tlačítka Start/pohotovostní režim.



Pokud zrušíte program během provozu sušičky, uvnitř spotřebiče může být vysoká teplota, na ochlazení spusťte program Osvěžení.

## 9.11 Konec programu

Po ukončení programu se na kontrolce sledování programu rozsvítí LED kontrolky pro Konec / prevence zmačkání a opatření pro vyčištění filtru na vlákna. Plnicí dvířka lze otevřít a zařízení je připraveno k další činnosti.

Chcete-li sušičku vypnout, přepněte přepínač zapnuto / vypnuto / Výběru programu do polohy ZAPNUTO / VYPNUTO.



Pokud je aktivní režim prevence zmačkání a prádlo po dokončení programu není odstraněno, po 2 hodinách je aktivována funkce, která zabraňuje zmačkání, takže prádlo uvnitř spotřebiče není zmačkané. Program prádelny se otáčí v 10minutových intervalech, aby se zabránilo tomu, že bude prasknuto.

## 9.12 Funkce odstraňující zápach

Pokud je vaše sušička vybavena funkcí vůní, pro používání této funkce si přečtete příručku ProScena.

## 9.13 Funkce odstranění zápachu a zmačkání SteamCure

SteamCure je osvěžující funkce, která pomáhá při žehlení teplého suchého oblečení a zbavuje pachů (cigarety, jídlo, atd.).

Doporučuje se pro vyčištění prádla, pokud si přejete zbavit se pachů, které oblečení pohltilo jako jsou parfémy, deodoranty či pot.

Neusušte výrobky, které obsahují ostré, tvrdé či kožené části.

### Plnění nádržky na vodu

Modrý lopatka spotřebiče přivádí vodu k prádlu.

Pokud je lopatka nahoře, můžete buben ručně otočit do dolní polohy a naplnit jej vodou.

Před použitím programu Steamcure je nutné lopatku ručně naplnit až po maximální značku hladiny vody.

K vyhlazení prádla by měla být použita kohoutková voda nebo pitná voda.

Pár kapek vody, které by mohly při plnění z lopatky vytéci, nepředstavují žádný problém.

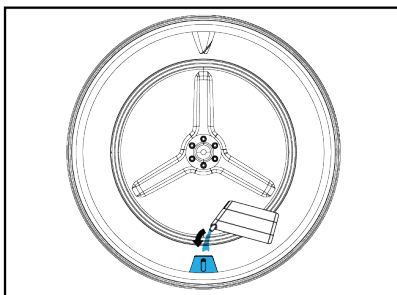
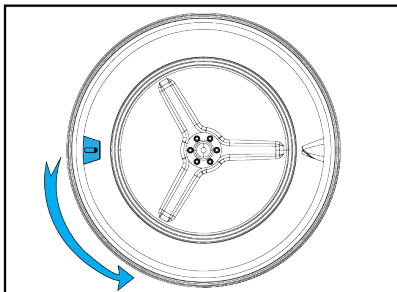

Nepoužívejte přísady ani prostředky na odstraňování vodního kamene. Nepoužívejte kapalné chemikálie a chemikálie, které lze rozpustit v kapalinách.

### Spuštění programu

Křídélko by mělo být přesunuto do dolní polohy a mělo by být naplněno vodou až po rysku nádoby. Musí být vybrán program SteamCure.

Po výběru programu se na obrazovce zobrazí čas, tj. 10 minut. Čas se nastaví na požadovanou hodnotu stisknutím tlačítka výběru, tlačítko Start/pohotovostní režim je stlačeno.

### Pro účinné odstranění zápachu

se doporučuje čistit 1 - 6 kusů suchého oblečení po dobu 50 minut.

Tato funkce oblečení nepere, ale pohlcuje zápachy a vyrovnává oblečení, čímž jej umožňuje znovu nosit.





Nejprve si přečtěte „Bezpečnostní pokyny“!

Pokud se bude pravidelně čistit, prodlouží se životnost výrobku a sníží se běžné problémy.

### 10.1 Filtry na vlákna (vnitřní a vnější filtry) / Čištění vnitřního povrchu nakládacích dveří

Vlasy a vlákna, které jsou odděleny od prádla během procesu sušení, jsou shromažďována filtrem na vlákna.

Po každém cyklu sušení vyčistěte filtr na vlákna a vnitřní povrch plnicích dvířek.

**POZNÁMKA:** Vaše sušička má 2 filtry na vlákna, přičemž jeden je umístěn uvnitř druhého. Nepoužívejte výrobek bez filtrů na vlákna.

#### Čištění filtru na vlákna:

1. Otevřete plnicí dvířka.
2. Podržte první díl (vnitřní filtr) dvoudílného filtru na vlákna a demontujte jej směrem nahoru.

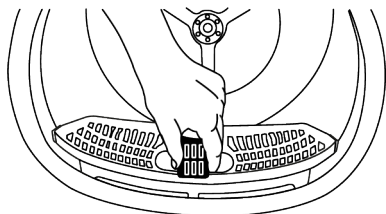

3. Demontujte druhý díl (vnější filtr) směrem nahoru.

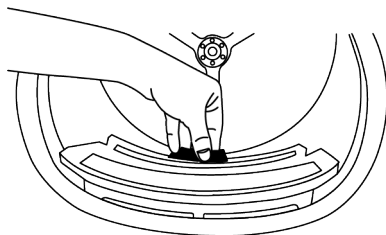

Zajistěte, aby vlasy, vlákna a bavlněné kuličky nespadly do otvoru pro instalaci filtru.

4. Otevřete oba filtry na vlákna (vnější i vnitřní filtry) a odstraňte vlákna rukama nebo kartáčem na deflektoru vzduchu. Vlasy ve filtrech můžete vyčistit také vysavačem.

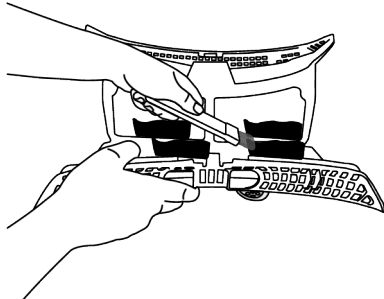
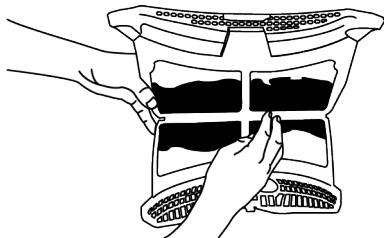
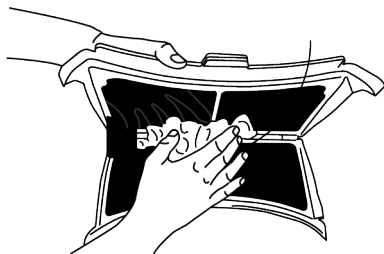

5. Očistěte oba filtry pod tekoucí vodou v opačném směru akumulace vláken ručně nebo pomocí měkkého kartáče. Před umístěním zpět filtr vysušte.

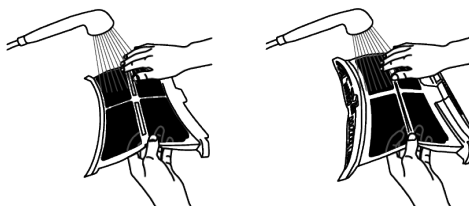

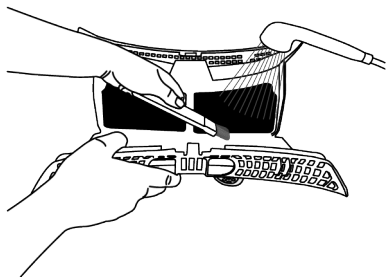

6. Vložte filtry na vlákna na sebe a umístěte je zpět na jejich.

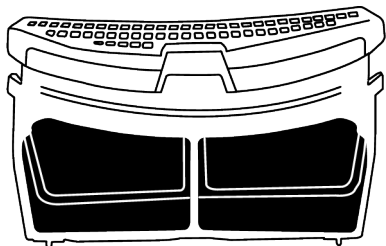

7. Vyčistěte veškeré vnitřní povrchy plnicích dvířek a těsnění měkkým vlhkým hadříkem nebo kartáčem na deflektoru vzduchu.

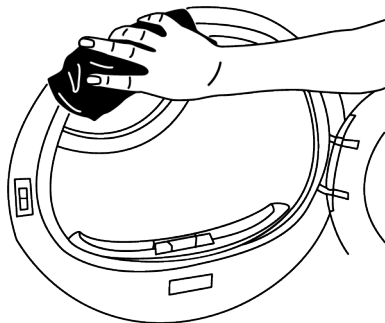
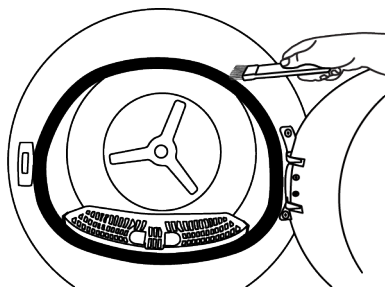
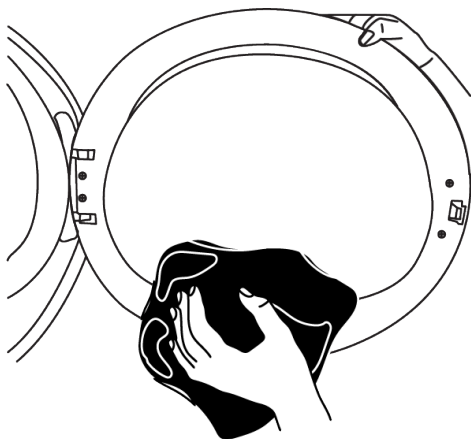

## 10.2 Čištění snímačů

Sušička obsahuje snímače vlhkosti, které detekují, zda je prádlo suché či nikoli.

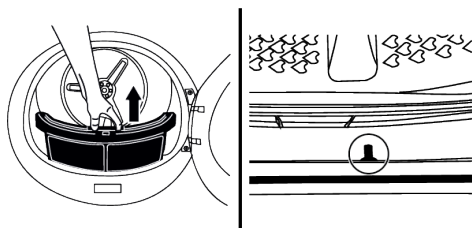

### Čištění snímačů:

1. Otevřete plnicí dvířka sušičky.
2. Vytáhněte filtr na vlákna směrem nahoru.
3. Pokud se na snímači nahromadilo prádlo, očistěte jej rukou.
4. K čištění kovových povrchů snímačů nepoužívejte kovové nástroje.

**i** K čištění kovových povrchů snímačů nepoužívejte kovové nástroje.



Kvůli nebezpečí požáru a výbuchu nepoužívejte k čištění snímačů roztoky, čisticí materiály, nebo podobné nástroje.

### 10.3 Vyprázdnění nádržky na vodu

Během sušení se z prádla odstraňuje vlhkost a kondenzuje se, poté se voda hromadí v nádržce na vodu. Po každém sušení vyprázdněte nádržku na vodu.



Kondenzovaná voda není pitná voda!  
Nikdy neodstraňujte nádržku na vodu, když běží program!

Pokud zapomenete vyprázdnit nádržku na vodu, během příštích sušení se sušička zastaví, protože je nádržka na vodu plná a bude blikat varovná ikona nádržky na vodu. V takovém případě vyprázdněte nádržku na vodu a pokračujte v sušení stisknutím tlačítka Start/pohotovostní režim.

#### Wyprázdňení nádržky na vodu:

1. Opatrně vytáhněte nádržku na vodu ze zásuvky.

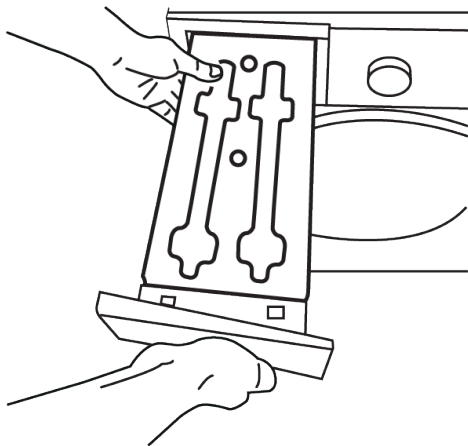

2. Vyjměte vodu z nádrže na vodu.

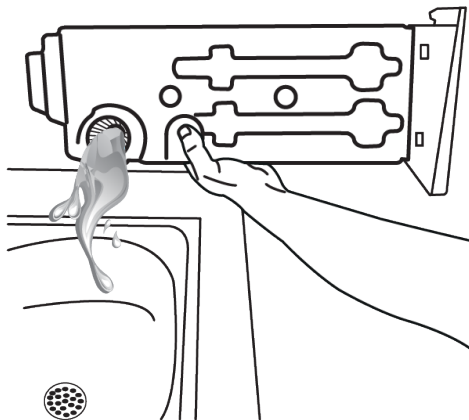

3. Pokud se v trychtýři nádržky na vodu hromadí vlákna, odstraňte je pod tekoucí vodou.
4. Umístěte zpět nádržku na vodu.



Pokud je použita možnost přímého vypouštění, není nutné nádržku na vodu vypouštět.

### 10.4 Čištění kondenzátoru

Vlasy a vlákna, která se neshromažďují vláknovým filtrem, se hromadí na kovovém povrchu kondenzátoru za deflektorem vzduchu. Tato vlákna musí být pravidelně čištěna.

Pokud ikona čištění kondenzátoru bliká, zkontrolujte kovový povrch. Pokud jsou přítomna vlákna, odstraňte je. Musí se kontrolovat nejméně každých 6 měsíců.

1. Otevřete ochrannou desku zatažením za její držadlo.

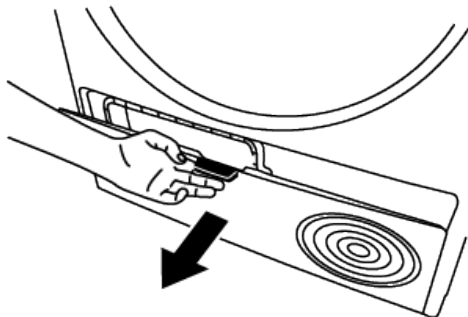

2. Posunutím západek otevřete víko deflektoru vzduchu.

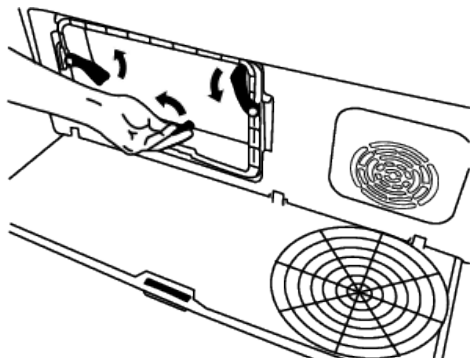

3. Vytáhněte kartáč doleva a odstraňte jej. Čistící kartáček můžete použít k čištění vláken nahromaděných na filtru, kovovém povrchu kondenzátoru a plnicích dvířkách.

**i** Čistící kartáč je uvnitř vaku s návodem. Vyjměte kartáček z vaku a vložte jej na místo na deflektoru vzduchu, abyste jej uložili.

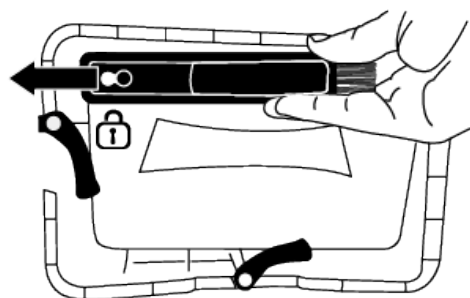

Očistěte vlákno na kovovém povrchu kondenzátoru vlhkým hadříkem nebo kartáčem na deflektoru vzduchu ve směru nahoru - dolů. Nečistěte zleva doprava, protože by to poškodilo kovové desky kondenzátoru.

K čištění můžete použít také vysavač s kartáčem. Pokud vysavač nemá kartáč, nedoporučuje se jej používat k čištění kondenzátoru.

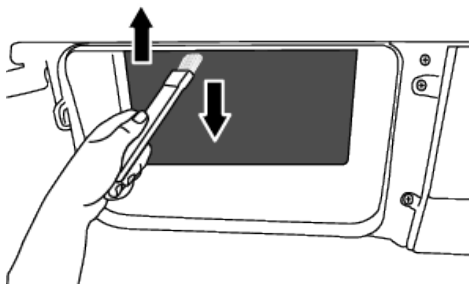
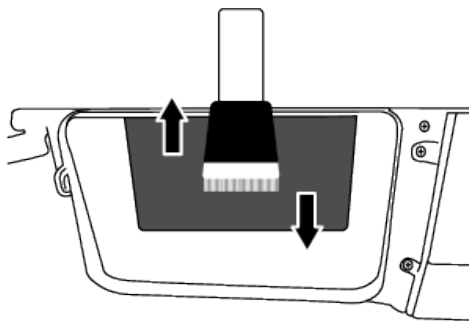

Po vyčištění filtru, dvířek a kondenzátoru přetáhněte kartáč doprava a zajistěte jej na svém místě.

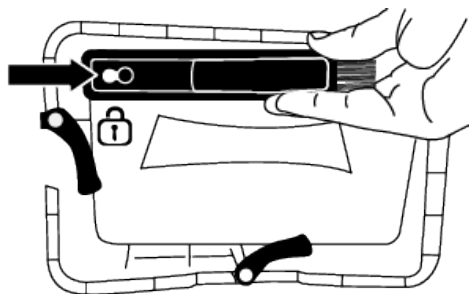

Po ukončení procesu čištění umístěte kryt deflektoru vzduchu na místo, posuňte západky tak, aby se zavřely a zavřete ochranný kryt.

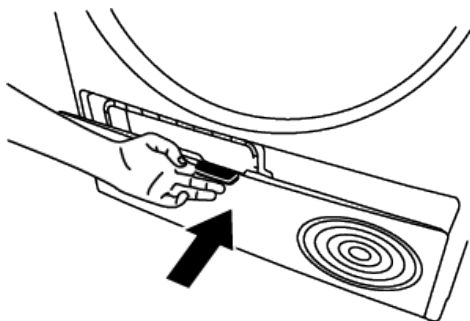

**POZNÁMKA:** Čištění můžete provést ručně za předpokladu, že budete mít ochranné rukavice. Neprovádějte čištění holými rukama. Žebra kondenzátoru mohou poškodit vaše ruce. Čištění zleva doprava může poškodit žebra kondenzátoru. To může vést k problémům se sušením.

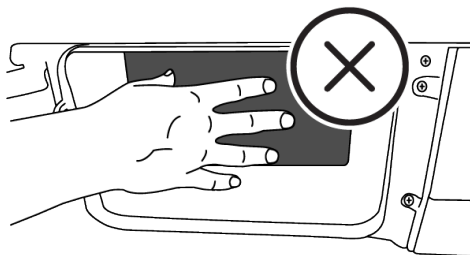

**i** Když je kryt deflektoru vzduchu odstraněn, je normální mít vodu v plastové části před kondenzátorem.

Pokud se na krytu ventilátoru a ochranném krytu nahromadí vlákna, vyčistěte je hadříkem,

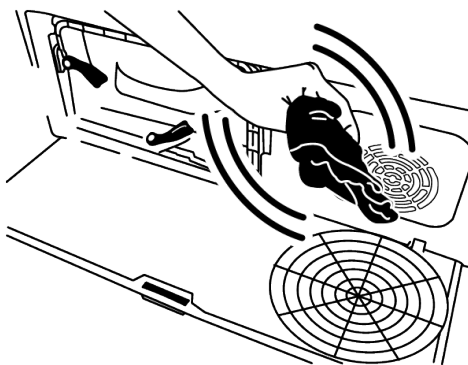

Pokud je ochranný kryt otevřený, nezatěžujte jej.

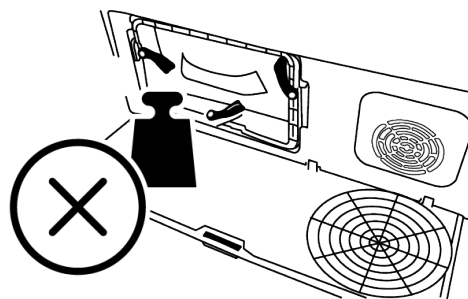

**!** K čištění bubnu nepoužívejte abrazivní materiály ani ocelovou vlnu.

## 11 Řešení problémů

### Sušení trvá příliš dlouho.

- Póry filtru na vlákna (vnitřního a vnějšího filtru) mohou být ucpaný. >>> Opláchněte filtr na vlákna teplou vodou a osušte.
- Přední strana kondenzátoru může být ucpaná. >>> Vyčistěte přední stranu kondenzátoru.
- Větrání mřížek před zařízením může být zaneseno. >>> Odstraňte všechny předměty, které blokují ventilaci, před ventilačními mřížkami.

- Větrání je nedostatečné, protože oblast, ve které je zařízení nainstalováno, je příliš malá. >>> Otevřete dveře nebo okna, abyste předešli vysokým teplotám v místnosti.
- Na snímači vlhkosti, pokud je přítomen, se může hromadit vrstva vody. >>> Vyčistěte snímač vlhkosti.
- Mohlo by dojít k nadměrnému množství prádla. >>> Sušičku příliš nepřetěžujte.
- Prádlo nebylo znečištěné. >>> Zvolte vyšší rychlost odstředění na pračce.

### Oblečení zůstává po sušení mokré.

- Možná to byl program, který není vhodný pro spodní prádlo. >>> Zkontrolujte štítky oděvu a vyberte program vhodný pro typ oděvu nebo přidání časových programů.
- Póry filtru na vlákna (vnitřního a vnějšího filtru) mohou být ucpaný. >>> Opláchněte filtry teplou vodou a osušte.
- Přední strana kondenzátoru může být ucpaná. >>> Vyčistěte přední stranu kondenzátoru.
- Mohlo by dojít k nadměrnému množství prádla. >>> Sušičku příliš nepřetěžujte.
- Prádlo nebylo znečištěné. >>> Zvolte vyšší rychlost odstředění na pračce.

### Sušička se nezapne a program nelze spustit. Po konfiguraci sušička nefunguje.

- Možná je síťová zástrčka odpojena. >>> Ujistěte se, že je zástrčka připojena.
- Je možné otevřít plnicí dvířka. >>> Ujistěte se, že jsou plnicí dvířka řádně zavřena.
- Nebyl vybrán žádný program nebo jste stiskli tlačítko Start/pohotovostní režim. >>> Zkontrolujte, zda je program nastaven a zda není v pohotovostním režimu.
- Dětská pojistka je aktivována. >>> Vypněte dětskou pojistku.

### Program skončil předčasně bez jakéhokoli důvodu.

- Plnicí dvířka nemusí být zcela uzavřena. >>> Ujistěte se, že jsou plnicí dvířka řádně zavřena.
- Mohlo dojít k výpadku napájení. >>> Pro spuštění programu stiskněte tlačítko Start/pohotovostní režim/zrušit.
- Nádržka na vodu může být plná. >>> Vyprázdněte nádržku na vodu.

### Oděvy byly zkroucené, zatvrdlé nebo poškozené.

- Možná, že program nebyl vhodný pro typ prádla. >>> Zkontrolujte štítky oděvu a vyberte program vhodný pro typ oděvu.

### Z plicích dvířek uniká voda.

- Vlákna se nahromadily na vnitřním povrchu plicích dvířek a na těsnící ploše plicích dvířek. Vyčistěte vnitřní povrch plicích dvířek a těsnící plochu plicích dvířek.

### Plnicí dvířka se spontánně otevřou.

- Plnicí dvířka nemusí být zcela uzavřena. >>> Stiskněte plnicí dvířka, dokud neuslyšíte zvuk uzavření.

### Výstražný symbol nádržky na vodu svítí/ bliká.

- Nádržka na vodu může být plná. >>> Vyprázdněte nádržku na vodu.
- Odtoková hadice je zahnutá. >>> Pokud je výrobek přímo připojen k odtoku, zkontrolujte vypouštěcí hadici.

### Osvětlení v sušičce nesvítí (u modelů s lampou).

- Sušička není možná zapnuta pomocí tlačítka zapnuto/vypnuto. >>> Zkontrolujte, zda je sušička zapnutá.
- Lampa je porouchaná. >>> Obráťte se na autorizovaný servis pro výměnu lampy.

### Svítí ikona nebo kontrolka režimu proti zmačkání.

- Režim proti zmačkání může být aktivován, aby se prádlo v sušičce nezmačkalo. >>> Sušičku vypněte a vyjměte prádlo.

### Symbol filtru na vlákna svítí.

- Filtr na vlákna (vnitřní a vnější filtr) může být ucpan. >>> Opláchněte filtry teplou vodou a osušte.
- Na pórech filtru na vlákna se může vytvořit vrstva, které vede k ucpaní. >>> Opláchněte filtry teplou vodou a osušte.
- Na pórech filtru (vnějšího nebo vnitřního filtru) na vlákna se může vytvořit vrstva, které vede k ucpaní. Opláchněte filtry teplou vodou a osušte.
- Není vložen filtr na vlákna. >>> Vložte vnitřní a vnější filtry na místo.
- Na plastovou část nemusí být instalována ekologická filtrační tkanina a může být ucpaná přední část

kondenzátoru.>>>Nainstalujte ekologický filtr na plastovou část a umístěte jej na skříň filtru.

- Filtr šetrný k životnímu prostředí nemusí být vyměněn, přestože svítí varovný symbol. >>> Vyměňte filtr.

#### **Zařízení vydává akustické varování.**

- Není vložen filtr na vlákna. >>> Vložte vnitřní a vnější filtry na místo.
- Je možné, že filtry spotřebiče nebyly nainstalovány.>>> Namontujte filtry na vlákna (interní a externí) nebo ekologický filtr na jejich pouzdro.

#### **Výstražný symbol kondenzátoru bliká.**

- Přední strana kondenzátoru může být ucpaná vlákny. >>> Vyčistěte přední stranu kondenzátoru.
- Není vložen filtr na vlákna. >>> Vložte vnitřní a vnější filtry na místo.

#### **Osvětlení uvnitř sušičky je zapnuté (u modelů s lampou).**

- Pokud je sušička připojena k elektrické zásuvce, je stisknuto tlačítko zapnuto/vypnuto a jsou otevřená dvířka, osvětlení se zapne. >>> Odpojte sušičku ze zásuvky nebo dejte tlačítko zapnuto/vypnuto do polohy vypnuto.

#### **Symbol páry bliká (u výrobků s funkcí páry).**

- V pračce nemusí být dostatek vody pro daný program. >>> Spusťte program bez funkce cyklu páry.

#### **Parní programy se nespouštějí. (U výrobků s funkcí páry)**

- V pračce nemusí být dostatek vody pro program >>> Spusťte program bez funkce cyklu páry.

#### **Úroveň zmačkání se nesnižuje v programu proti zmačkání (u výrobků s funkcí páry)**

- Množství prádla může být vyšší, než je doporučeno. >>>Vložte požadované množství prádla.
- Doba aplikace páry může být krátká. >>> Vyberte delší dobu pro aplikaci páry.

- Na konci programu mohlo být prádlo ponecháno v pračce dlouhou dobu. >>>Na konci programu prádlo ihned vyjměte a pověste na sušák.

#### **V deodorizačním programu (u výrobků s deodorizační funkcí) se zápach prádla nesnižuje.**

- Množství prádla může být vyšší, než je doporučeno. >>>Vložte požadované množství prádla.
- Doba aplikace páry může být krátká. >>> Vyberte delší dobu pro aplikaci páry

#### **Ikona Wi-Fi nepřetržitě bliká (u modelů s funkcí HomeWhiz).**

Výrobek nemusí být připojen k bezdrátové síti. >>>Připojte jej k síti podle pokynů. V síti, ke které je výrobek připojen, může být problém. >>>Zkontrolujte to. Výrobek se nemusí připojovat k síti kvůli blízkosti.

#### **Pokud na obrazovce vidíte „F L t“, zkontrolujte níže uvedené kroky.**

- Filtry mohou být znečištěné. >>> Vyčistěte vnitřní a vnější filtr nebo vyměňte ekologický filtr.
- V oblasti dvířek, pokud používáte vnitřní a vnější duální filtr. >>> Ujistěte se, že jsou nainstalovány oba filtry.
- Pokud používáte funkci ekologického filtru, ujistěte se, že je filtrační tkanina připevněna k plastové části. >>>Pokud není filtrační tkanina vložena, vložte ji do plastové části.
- Přední strana kondenzátoru může být znečištěná. >>> Otevřete a zkontrolujte ochrannou oblast a ujistěte se, že je čistá.
- Podívejte se do části Údržba a čištění.



Pokud problém přetrvává i po provedení pokynů v této části, obraťte se na svého prodejce nebo na autorizovaný servis. Nikdy se nepokoušejte opravit výrobek sami.



Pokud narazíte na jakýkoli problém týkající se jakékoli části zařízení, můžete požádat o výměnu kontaktováním nejbližšího autorizovaného servisu s číslem modelu zařízení.



## 12 Karta s informacemi o výrobku

Splňuje statutární nařízení Komise (EU) č. 392/2012.		
Jméno nebo ochranná známka dodavatele		BEKO
Název modelu		7188303900 - BM3TS3823WBW
Normální kapacita (kg)		8.0
Typ sušičky	S kouřovodem	-
	S kondenzátorem	•
Třída energetické účinnosti (1)		A++
Roční spotřeba energie (kWh) (2)		220.2
Typ ovládání	Automatické	•
	Manuální	-
Spotřeba energie (kWh) ve standardním programu pro bavlnu při plné náplni		1,84
Spotřeba energie (kWh) ve standardním programu pro bavlnu při částečné náplni		0,99
Spotřeba energie v „Uzavřeném režimu“ PO (W)		0,50
Spotřeba energie v režimu „Zapnuto“ P L (W)		1,00
Doba trvání režimu „Zapnuto“ (min)		30
Standardní program pro bavlnu (3)		•
Délka standardního programu pro bavlnu při plné náplni, Tdry (min)		197
Délka standardního programu pro bavlnu při částečné náplni, Tdry 1/2 (min)		120
Vážená délka standardního programu pro bavlnu při částečné a plné náplni (T t)		153
Třída účinnosti kondenzace (4)		B
Průměrná účinnost kondenzace standardního programu pro bavlnu při plné náplni, Cdry		88%
Průměrná účinnost kondenzace standardního programu pro bavlnu při částečné náplni, C suché1/2		88%
Vážená účinnost kondenzace standardního programu pro bavlnu při plné a částečné náplni, C t		88%
Úroveň hlasitosti výrobku (5)		64
Podpultové použití		-

• Ano/ - Ne

(1) Od třídy účinnosti A+++ (nejvyšší výnos) po D (nejnižší účinnost)

(2) Ve standardním programu bavlna přímo do skříně je to hodnota spotřeby energie vypočtená s ohledem na režimy nízké spotřeby na základě 160 sušících cyklů při plné a poloviční náplni. Hodnota spotřeby energie na reálný cyklus závisí na použití sušičky.

(3) „Program pro bavlnu přímo do skříně“ je standardní program sušení, který lze použít s plnou nebo poloviční náplní a kde jsou informace uvedeny na štítku výrobku nebo účtence. Tento program je nejúčinnější z hlediska spotřeby energie pro sušení běžné mokré bavlněné náplně.

(4) Od třídy účinnosti G (nejnižší účinnost) po A (nejvyšší účinnost)

(5) Vážený průměr hodnoty – jednotka L WA dB(A) je vyjádřena re 1 pW.

# 1 Najprv si prečítajte túto príručku!









## Vážení zákazníci,

Ďakujeme Vám, že ste si vybrali výrobok Beko. Dúfame, že tento výrobok, ktorý bol vyrobený s vysokou kvalitou a najmodernejšou technológiou, vám prinesie najlepšie výsledky. Pred používaním výrobku sa uistite, že ste si túto príručku a doplnkovú dokumentáciu úplne prečítali a porozumeli jej.

Dodržiavajte všetky varovania a informácie uvedené v tomto dokumente. Preto môžete chrániť seba aj svoj výrobok pred možnými škodami.

Uschovajte si tento návod na obsluhu. Priložte túto príručku k produktu, ak ho odovzdáte niekomu inému.

## Symbole v používateľskej príručke a na vašom stroji:

	Nebezpečenstvo, ktoré môže mať za následok smrť alebo zranenie.
	Prečítajte si návod na obsluhu.
	Dôležité informácie a užitočné rady o použití.
	Horľavý materiál, upozornenie na nebezpečenstvo požiaru.
	Varovanie pred nebezpečenstvom UV žiarenia
	Obal tohto výrobku je vyrobený z recyklovateľných materiálov, v súlade s Národnou legislatívou pre životné prostredie.
	Varovanie pred horúcimi povrchmi.
	Varovanie pred elektrickým nebezpečenstvom.
<b>POZNÁMKA</b>	Nebezpečenstvo, ktoré môže spôsobiť materiálne škody na produkte alebo jeho okolí

Tento výrobok bol vyrobený v moderných zariadeniach rešpektujúcich životné prostredie bez poškodenia prírody.

<hr/>	
<b>1 Najprv si prečítajte túto príručku! ...</b>	<b>34</b>
<b>2 Bezpečnostné pokyny .....</b>	<b>36</b>
2.1 Zamyšľané použitie.....	36
2.2 Bezpečnosť detí, zraniteľných osôb a domácich zvierat.....	36
2.3 Elektrická bezpečnosť.....	37
2.4 Bezpečnosť prepravy .....	37
2.5 Bezpečnosť pri inštalácii.....	38
2.6 Bezpečnosť používania.....	40
2.7 Bezpečnosť údržby a čistenia.....	42
2.8 Bezpečnosť osvetlenia.....	42
<b>3 Pokyny na ochranu životného prostredia .....</b>	<b>43</b>
3.1 Dodržiavanie nariadení WEEE a likvidácia odpadu.....	43
3.2 Informácie o balení .....	43
3.3 Informácie o zhode a skúškach EÚ vyhlásenie o zhode .....	43
<b>4 Technické špecifikácie.....</b>	<b>44</b>
<b>5 Všeobecný vzhľad.....</b>	<b>45</b>
5.1 Rozsah dodávky .....	45
<b>6 Prvá operácia.....</b>	<b>46</b>
<b>7 Inštalácia .....</b>	<b>46</b>
7.1 Správne miesto pre inštaláciu .....	46
7.2 Odstránenie skupiny pre bezpečnosť prepravy .....	46
7.3 Pripojenie vody .....	47
7.4 Nastavenie nožičiek .....	48
7.5 Presun_sušičky.....	48
7.6 Upozornenia týkajúce sa hluku.....	48
7.7 Výmena žiarovky .....	48
<b>8 Príprava .....</b>	<b>48</b>
8.1 Prádlo vhodné na sušenie v sušičke .....	48
8.2 Prádlo nevhodné na sušenie v sušičke .....	48
8.3 Príprava bielizne na sušenie .....	49
8.4 Čo urobiť pre úsporu energie.....	49
8.5 Správna kapacita náplne.....	49
<b>9 Spustenie produktu .....</b>	<b>50</b>
9.1 Ovládací panel .....	50
9.2 Symboly.....	50
9.3 Príprava sušičky .....	50

9.4 Výber programu a Tabuľka spotreby.....	51
9.5 Pomocné funkcie.....	53
9.6 Varovné kontrolky .....	54
9.7 Spustenie programu .....	54
9.8 Detská poistka .....	54
9.9 Zmena programu po jeho spustení .....	55
9.10 Zrušenie programu .....	55
9.11 Ukončenie programu .....	55
9.12 Vonná funkcia .....	56
9.13 Funkcia SteamCure na odstraňovanie zápachu a krčenia.....	56
<b>10 Údržba a čistenie .....</b>	<b>57</b>
10.1 Vlákňové filtre (interné a externé filtre)/Čistenie vnútorného povrchu plniacich dvierok.....	57
10.2 Čistenie senzorov .....	58
10.3 Vyprázdnenie nádržky na vodu .....	59
10.4 Čistenie kondenzátora.....	59
<b>11 Riešenie problémov .....</b>	<b>61</b>
<b>12 Poukaz na informácie o produkte... ..</b>	<b>65</b>

## 2 Bezpečnostné pokyny

- Táto časť obsahuje informácie potrebné pre zabránenie nebezpečenstvu zranení osôb alebo vecných škôd. Naša spoločnosť nezodpovedá za škody, ktoré môžu vzniknúť v prípade nedodržania týchto pokynov.
- Inštaláciu a opravy vždy vykonávajte u výrobcu, v autorizovanom servise alebo u osoby odporúčanej dovozcom
- Používajte iba originálne náhradné diely a príslušenstvo.
- Neopravujte ani nevymieňajte žiadnu súčasť produktu, pokiaľ to nie je jasne uvedené v používateľskej príručke.
- Nevykonávajte na produkte technické úpravy.
- Výrobok je možné používať len na sušenie a vetranie bielizne, ktorá je vypraná vo vode a je vhodná na sušenie v sušičke.

SK

### 2.2 Bezpečnosť detí, zraniteľných osôb a domácich zvierat

### 2.1 Zamýšľané použitie

- Výrobok je určený len na domáce použitie. Nie je určený pre komerčné použitie.
- Tento výrobok nie je určený na vonkajšie použitie.
- Výrobok neinštalujte ani nepoužívajte na miestach, kde mrzne a/alebo na miestach, kde hrozí poškodenie vonkajšími vplyvmi. Voda zamrznutá v čerpadle alebo hadiciach môže spôsobiť škody.
- Tento výrobok môžu používať deti vo veku od 8 rokov a osoby s nedostatočne vyvinutými fyzickými, zmyslovými alebo mentálnymi schopnosťami alebo s nedostatočnými skúsenosťami a znalosťami, ak boli pod dohľadom alebo boli poučené o bezpečnom používaní produktu a súvisiacich nebezpečenstvách. S týmto zariadením nesmú manipulovať deti. Čistenie a údržbu by nemali vykonávať deti, pokiaľ nie sú pod dohľadom.
- Deti mladšie ako 3 roky by sa mali držať ďalej od výrobku, pokiaľ nie sú pod nepretržitým dohľadom.
- Elektrické spotrebiče sú nebezpečné pre deti a domáce zvieratá. Deti a domáce zvieratá by sa nemali hrať s výrobkom, liezť naň ani sa doň dostávať.
- Dvere nakladacieho priestoru výrobku nechajte zatvorené, aj keď sa s ním nepracuje.

- Čistenie a údržbu nesmú vykonávať deti bez dozoru.
- Obalové materiály uchovávajúte mimo dosahu detí. Riziko poranenia a udusenía!
- Uchovávajúte všetky prísady používané v zariadení mimo dosahu detí.
- Pred likvidáciou výrobku odrežte napájací kábel a zničte naskladacie dvierka kvôli bezpečnosti detí.

### 2.3 Elektrická bezpečnosť

- Počas inštalácie, údržby, čistenia, opravy a prepravy nesmie byť výrobok zapojený do siete.
- Ak je napájací kábel poškodený, musí ho vymeniť osoba určená výrobcom, autorizovaným servisným strediskom alebo dovozcom, aby sa predišlo možnému nebezpečenstvu.
- Napájací kábel nezasúvajte pod výrobok ani za jeho zadnú časť. Na napájací kábel nekladte ťažké predmety.
- Napájací kábel nesmie byť zalomený, stlačený a nesmie prísť do kontaktu so žiadnym zdrojom tepla.
- Na prevádzku produktu nepoužívajte predlžovací kábel, rozdvojku ani adaptér.

- Produkt nesmie byť napájaný externým spínačom, ako je časovač, a nesmie byť pripojený k obvodu, ktorý sa pravidelne otvára a zatvára pomocou nástroja.
- Zástrčka musí byť ľahko prístupná. Ak to nie je možné, na elektrickej inštalácii musí byť k dispozícii mechanizmus, ktorý je v súlade s elektrickými predpismi a ktorý odpojuje všetky svorky od siete (poistka, vypínač, hlavný vypínač atď.).
- Nedotýkajte sa zástrčky mokrými rukami.
- Pri odpájaní spotrebiča nedržte napájací kábel, ale zástrčku.

### 2.4 Bezpečnosť prepravy

- Pred prepravou odpojte produkt od napájania, vyprázdnite nádržku na vodu a prípadne odpojte prípojky odtočkovú vodu.
- Tento spotrebič je ťažký, ne-manipulujte s ním sami.
- Prijmite potrebné bezpečnostné opatrenia proti riziku pádu a prevrátenia výrobku. Pri preprave do zariadenia nenarážajte a nehádzte ním.
- Na premiestňovanie zariadenia nepoužívajte časti zariadenia, ktoré sa vysúvajú von (napríklad plniace dvierka).

- Zariadenie presúvajte vo zvislej polohe. Ak ho nie je možné presúvať vo zvislej polohe, prepravujte ho nakláňaním na pravú stranu pri pohľade spredu.

## 2.5 Bezpečnosť pri inštalácii

- Pri príprave zariadenia na inštaláciu sa uistite, či sú elektrické inštalácie a odtok vody vyhovujúce, a to podľa pokynov v používateľskej príručke. Ak nie je vhodný na inštaláciu, zavolajte kvalifikovaného elektrikára a inštalatéra, aby vykonal potrebné opatrenia. Tieto operácie vykoná zákazník.
- Tento výrobok je určený na použitie v nadmorskej výške do 2000 metrov.
- Pred inštaláciou skontrolujte prípadné poškodenia spotrebiča. Neinštalujte produkt, ak je poškodený.
- Nastaviteľné nožičky nikdy neodstraňujte.
- Výrobok umiestnite na čistý, rovný a tvrdý povrch a pomocou nastaviteľných nožičiek ho vyvažujte.
- Priestor medzi produktom a podlahou sa nesmie vyplňať materiálmi, ako sú koberčeky, kusy dreva a pásy. Ventilačné otvory pod základňou produktu nesmú byť upchaté kobercom.
- Výrobok by sa mal inštalovať tak, aby sa neucpali vetracie otvory.
- Zariadenie umiestnite na miesto bez prítomnosti prachu s dostatočným vetraním.
- Zariadenie neumiestňujte na miesta v tesnej blízkosti horľavých a výbušných materiálov a počas prevádzky neuchovávajte horľavé a výbušné materiály v jeho blízkosti.
- Výrobok by sa nemal inštalovať za uzamykateľné dvere alebo za dvere so závorou, kde sa nakladacie dvere výrobku nedajú úplne otvoriť, ani za závesné dvere, kde je záves výrobku otočený k závesom dverí.
- Zariadenie umiestnite na miesto, kde je jednoduché vykonať pravidelnú údržbu a čistenie.
- Výrobok umiestnite zadnou plochou k stene. (Pre modely s ohrevom).
- Pri umiestnení produktu zaistite, aby zadná stena neprišla do kontaktu so žiadnym vytlačením (vodovodný kohútik, elektrická zásuvka atď.).

- Výrobok umiestnite tak, aby medzi výrobkom a hranami nábytku bola medzera minimálne 1 cm.
- Dodržiavajte pravidlá pripojenia dymovodu uvedené v príručke. (Pre modely s dymovodom).
- Vypúšťaný vzduch by nemal smerovať do dymovodu, ktorý sa používa na odvod dymu zo zariadení využívajúcich plyn alebo iné palivá. (Pre modely s dymovodom).
- Odvetrávacia hadica by nemala byť pripojená k vykurovacím kachliam alebo komínovému prieduchu. (Pre modely s dymovodom).
- Produkt zapojte do uzemnenej zásuvky chránenej vhodnou poistkou v súlade so špecifikovaným typom a prúdovými prúdmi. Nechajte nastaviť uzemňovacie zariadenie odborným elektrikárom. Nepoužívajte výrobok bez uzemnenia v súlade s regionálnymi/národnými predpismi.
- Spotrebič zapojte do uzemnenej zásuvky, ktorá vyhovuje hodnotám napätia, prúdu a frekvencie uvedeným na typovom štítku.
- Nezapájajte spotrebič do uvoľnených, zlomených, špinavých, mastných zásuviek alebo zásuviek, ktoré vyšli zo svojich puzdier alebo zásuviek s nebezpečenstvom kontaktu s vodou.
- Musia sa použiť nové sady hadíc dodávané s výrobkom. Staré sady hadíc znovu nepoužívajte. Na hadice nepripájajte žiadne časti.
- Napájací kábel a hadice umiestnite tak, aby nehrozilo riziko zakopnutia.
- Dbajte na to, aby sa hadica nešmýkala alebo neskladala, ak priamo vypúšťate vodu z bielizne, ktorá vzniká kondenzáciou vlhkosti. V opačnom prípade môže dôjsť k úniku vody.
- Sušičku neumývajte hadicou.
- Ak chcete výrobok použiť na práčku, musí sa medzi dvoma výrobkami použiť upevňovací otvor. Montáž upevňovacieho otvoru nechajte vykonať u výrobcu, v autorizovanom servisnom stredisku alebo u osoby určenej dovozcom.
- Nepoužívajte výrobok bez upevnenia na zemi vo výške podlahy, napríklad na stole alebo vnútri skrine. Ak sa používa bez fixácie, môže sa časom pohybovať a padať, čo môže poškodiť živé organizmy v prostredí alebo predmety v jeho okolí. Nosná podlaha musí byť pevná a stabilná.

- Po umiestnení produktu na práčku by ich celková hmotnosť po naplnení mohla byť

okolo 180 kg. Výrobky umiestnite na stabilnú podlahu s primeranou nosnosťou.

- Na sušičku nemožno umiestniť práčku.

Vhodný splátkový stôl pre práčku a sušičku	
Typ pripojovacej sady	Rozmery hĺbky (DM: Sušička, WM: Práčka)
Plast - 54/60 cm s oblúkom/bez oblúku	60cm DM --> WM≥50 cm / 54 cm DM --> WM>45 cm
Plast - 46cm s oblúkom/bez oblúku	46 cm DM --> WM≥54 cm
S policami - 60 cm	60cm DM --> WM≥50cm
S policami - 54 cm	54cm DM --> WM>45cm

## 2.6 Bezpečnosť používania

- Maximálna hmotnosť suchej bielizne pred praním je uvedená v časti „Technické špecifikácie“.
- Neumyté veci nesušte v sušičke.
- Nesušte v práčke oblečenie vystavené pôsobeniu látok, ako sú olej, acetón, alkohol, ropa, petrolej, odstraňovač škvŕn, terpentín, masážny olej, výbušniny a horľaviny, včelí vosk a odstraňovač včelieho vosku, a to ani v prípade, že boli vyprané.
- Ak sa na čistenie používajú priemyselné chemikálie, sušička sa nesmie používať.
- Zmäkčovač alebo podobné výrobky by sa mali používať tak, ako je uvedené v návode na použitie zmäkčovača.

- V sušičke by sa nemala sušiť gumová pena (latexová pena), sprchové čiapky, vode odolné textílie, materiály s gumovou podložkou, oblečenie s gumovými penovými vankúšmi a vankúše.
- Priadza a chumáče visiace z naplnených a poškodených častí sa môžu v stroji rozptýliť a poškodiť stroj v procese sušenia. Skontrolujte švy bielizne, ktorú sa chystáte sušiť.
- V sušičke by sa nemali sušiť predmety so sprejom na vlasy, so zvyškami vlasového prípravku alebo podobnými materiálmi.
- Vyprázdňte vrecká oblečenia a vyberte predmety, ako sú zápalky a zapaľovače.



- Sušičku nezastavujte pred ukončením cyklu sušenia, ak nebudete môcť rýchlo vybrať všetky predmety a položiť ich tak, aby sa teplo rozptýlilo.
- Posledná časť cyklu sušiaceho stroja sa vykonáva bez ohrevu (chladiaceho cyklu), aby sa zabezpečilo, že sa kusy bielizne udržujú na teplote, ktorá ich nepoškodí.
- Zmäkčovače bielizne alebo podobné výrobky sa používajú v súlade s pokynmi pre aviváž.
- Nepoužívajte sušičku bez vláknového filtra.
- Nedovoľte, aby sa v okolí sušičky hromadili vlákna.
- Sušičku nepoužívajte s poškodeným vláknovým filtrom. V opačnom prípade môže dôjsť k poškodeniu stroja zachyteným chuchvalcom a k nepriaznivému ovplyvneniu výkonu sušenia vášho stroja.
- Po každom procese sušenia vždy vyčistite vláknové filtre.
- Po umytí vláknových filtrov ich vysušte. Filtre nepoužívajte mokré.
- Aby sa zabránilo spätnému ťahu plynu v miestnosti zo zariadení, ktoré spotrebúvajú iné palivá, vrátane otvoreného ohňa, musí byť zabezpečené vhodné vetranie (Pre modely s dymovodom).
- Nepoužívajte výrobok spolu s vykurovacími telesami, ako sú kachle na uhlie a plynové vykurovacie teleso a komín. Prúdenie vzduchu môže spôsobiť vznietenie dymovodu (Pre modely s dymovodom).
- Ak sú plniace dvere otvorené, neopierajte sa o ne a nesaďte si s nimi, produkt sa môže prevrátiť.
- Nevyliezajte na výrobok.
- Na produkt ani do jeho blízkosti neumiestňujte zdroj ohňa (sviečky, cigarety atď.). Neuchovávajte horľavé/výbušné zmesi.
- Nedotýkajte sa bubna, keď sa točí.
- Počas prevádzky sa zadná strana výrobku veľmi zahrieva. Nedotýkajte sa zadnej strany výrobku počas sušenia alebo bezprostredne po skončení sušenia (Pre modely s vyhrievaním).
- Nedotýkajte sa vnútorného povrchu bubna pri pridávaní alebo vyberaní prádla, kým prebieha program. Povrch bubna je horúci.
- Nestláčajte tlačidlá ostrými predmetmi, ako sú vidličky, nože, nechtami atď.
- Chybný alebo poškodený výrobok nepoužívajte. Odpojte výrobok zo zásuvky (alebo vypni-

te poistku, ku ktorej je pripojený) a zavolajte výrobcu, autorizovaný servis alebo osobu určenú dovozcom.

- Odpojte výrobok, keď sa nepoužíva.

## 2.7 Bezpečnosť údržby a čistenia

- Neumývajte výrobok striekaním alebo polievaním vodou na neho. Na čistenie produktu nepoužívajte tlakový čistič, parný čistič, hadicu ani tlakovú pištoľ.
- Na čistenie produktu nepoužívajte ostré ani drsné nástroje.
- Na čistenie produktu nepoužívajte materiály ako čistiace prostriedky pre domácnosť, mydlá, čistiace prostriedky, plyn, benzín, riedidlo, alkohol, vosk atď.
- Vlákňový filter by sa mal často čistiť. Po každom sušiacom cykle vyčistite vlákňový filter a vnútorný povrch plniacich dvierok.
- Nahromadené vlákna na lopatkách výparníka za zásuvkou filtra očistite vysávačom. Môže-

te čistiť ručne za predpokladu, že použijete ochranné rukavice. Nesnažte sa čistiť holými rukami. Rebrá výparníka môžu poškodiť vaše ruky (v prípade výrobkov s tepelným čerpadlom).

- Kvôli nebezpečenstvu požiaru a výbuchu nepoužívajte na čistenie senzorov roztoky, čistiace prostriedky, oceľovú vlnu alebo podobné materiály a nástroje.
- Vyčistite dymovod (Pre modely s dymovodom).
- Nepite kondenzovanú vodu. Kondenzovaná voda nie je pitná voda! Táto voda môže pri pití poškodiť zdravie ľudí a zvierat.

## 2.8 Bezpečnosť osvetlenia

- Ak potrebujete vymeniť LED/žiarovku používanú pre osvetlenie (pre výrobky s osvetlením), obráťte sa na autorizovaný servis.

## 3 Pokyny na ochranu životného prostredia

### 3.1 Dodržiavanie nariadení WEEE a likvidácia odpadu



Tento výrobok neobsahuje nebezpečné a zakázané materiály uvedené v „Predpise o kontrole odpadu z elektrických a elektronických zariadení“

publikovanej Ministerstvom životného prostredia a urbanizácie Tureckej republiky. V súlade s nariadením WEEE. Tento produkt bol vyrobený z recyklovateľných a opakovane použiteľných vysokokvalitných dielov a materiálov. Preto tento výrobok na konci jeho životného cyklu nelikvidujte spolu s domácim a iným odpadom. Odneste ho do zberného centra pre recykláciu elektrických a elektronických zariadení. O informácie o týchto zberných miestach môžete požiadať miestnu správu. Dodaním použitých produktov na recykláciu pomáhate chrániť životné prostredie a prírodné zdroje.



R290 je tiež horľavé chladivo. Preto zabezpečte, že počas prevádzky a prepravy nedošlo k poškodeniu systému a potrubia. Chráňte výrobok pred možnými zdrojmi tepla, inak by sa mohol v prípade poškodenia vznietiť. Nevyhadzujte spotrebič do ohňa.

### 3.2 Informácie o balení

Obal tohto výrobku je vyrobený z recyklovateľných materiálov, v súlade s Národnou legislatívou pre životné prostredie. Nevyhadzujte odpad z obalov do domového odpadu alebo iného odpadu, odovzdajte ho do zberných priestorov určených miestnymi úradmi.

### 3.3 Informácie o zhode a skúškach EÚ vyhlásenie o zhode



Fázy vývoja, výroby a predaja tohto produktu sa uskutočňujú v súlade s bezpečnostnými predpismi uvedenými vo všetkých súvisiacich pokynoch Európskej únie.

## 4 Technické špecifikácie

Výška (nastaviteľná) (cm)	84,6 * / 86,6 **
Šírka (cm)	59,8
Hĺbka (cm)	54,5
Kapacita (max.) (kg)	8***
Čistá hmotnosť (±10%) (kg)	42
Napätie	Pozri typový štítok****
Príkion	
Kód hlavného modelu	

\* Min. výška: Výška pri zatvorených nastaviteľných nožičkách.

\*\* Max. výška: Výška s otvoreným nastaviteľným nožičkami v maximálnej výške.

\*\*\* Hmotnosť suchej bielizne pred praním.

\*\*\*\* Typový štítok sa nachádza pod dvierkami sušičky.

Za účelom zvýšenia kvality sušičky môžu byť technické parametre zmenené bez predchádzajúceho upozornenia.

Čísla v tejto príručke sú schematické a nemusia sa presne zhodovať s výrobkom.

Hodnoty uvedené v symboloch na sušičke alebo v sprievodnej dokumentácii sú hodnoty získané v laboratórnom prostredí v súlade s príslušnými normami. Tieto hodnoty sa môžu líšiť v závislosti od použitia a podmienok okolia sušičky.

## 5 Všeobecný vzhľad

SK

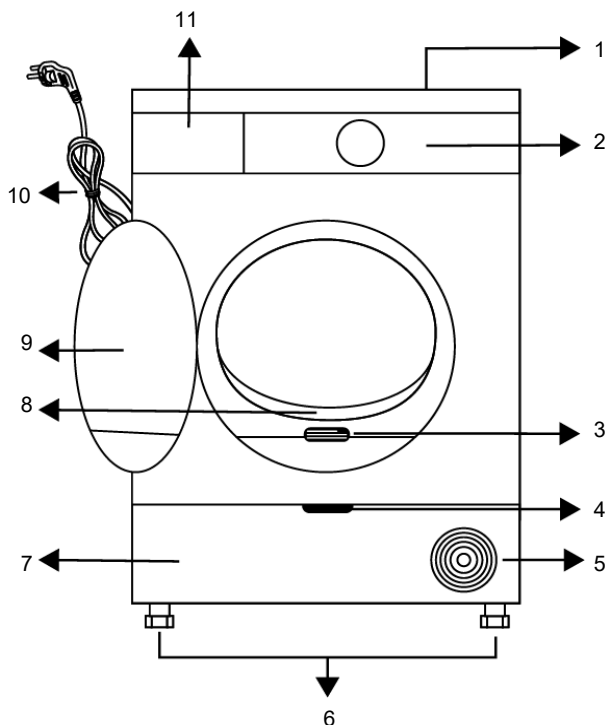

- |  |                                      |
|--|--------------------------------------|
| 1 Horná doska  | 2 Ovládací panel                     |
| 3 Typový štítok  | 4 Otváracia rukoväť ochrannej platne |
| 5 Vetracie mriežky   | 6 Nastaviteľné nohy                  |
| 7 U modelov s nádržou umiestnenou v spodnej časti je nádržka na vodu vo vnútri ochrannej platne. | 8 Vlákňový filter                    |
| 9 Plniace dvierka  | 10 Napájací kábel                    |
| 11 Zásuvka na nádržku na vodu (pre modely s nádržkou hore)                                       |                                      |

### 5.1 Rozsah dodávky



: Návod na použitie



: Hubka filtračnej zásuvky\*



: Skupina vonných kapsúl\*



: Hadica na vypúšťanie vody\*



: Sušiaci košík\*



: Filtračná tkanina\*



: Nádoba na vodu\*



: Keďa\*

\*Voliteľné príslušenstvo nemusí byť v produkte k dispozícii.

## 6 Prvá operácia

Odstráňte ochrannú fóliu a samolepiaci reklamný štítok, ak je na výrobku k dispozícii.



Neodstraňujte však štítky (napr. typový štítok), ktoré sa objavajú po otvorení veka.

## 7 Inštalácia



Najskôr si prečítajte „Bezpečnostné pokyny“!

Pred konzultáciou s najbližším autorizovaným servisom o inštalácii sušiaceho prístroja si prečítajte informácie v používateľskej príručke a uistite sa, že elektrické a vodné nástroje sú podľa potreby. Ak nie je vhodný na inštaláciu, zavolajte kvalifikovaného elektrikára a inštalatéra, aby vykonal potrebné opatrenia.

Zodpovednosťou zákazníka je pripraviť miesto, na ktoré sa má sušič umiestniť, a tiež pripraviť elektrickú inštaláciu a inštaláciu odpadovej vody.



Pred inštaláciou skontrolujte, či nie je sušička poškodená. Ak je sušička poškodená, neinštalujte ju. Poškodené výrobky predstavujú riziko pre vašu bezpečnosť. Po prvej inštalácii počkajte 12 hodín pred uvedením sušičky do prevádzky.

### 7.1 Správne miesto pre inštaláciu

**POZNÁMKA:** Súčasťou produktu je chladiaci prostriedok a ak sa s produktom bude pracovať ihneď po jeho preprave, môže sa poškodiť. Po každom premiestnení nechajte produkt 12 hodín odpočívať.

- Nainštalujte sušičku na rovný a stabilný povrch.
- Sušička je ťažká. Nepohybujte s ňou sami
- Sušičku používajte v prostredí bez prachu s dobrým vetraním.
- Medzera medzi sušičkou a podlahou sa nesmie zmenšovať pomocou materiálov, ako sú koberčeky, kusy dreva a pásky.
- Neblokujte ventilačné mriežky sušiča.

Po inštalácii zariadenia

- prvýkrát použite stroj podľa návodu na obsluhu.

SK

- V blízkosti inštalačného prostredia sušiaceho stroja nesmú byť dvere, ktoré je možné uzamknúť, posuvné dvere alebo dvere s pántmi, ktoré by mohli blokovat' otváranie plniacich dvierok.
- Po nainštalovaní sušiaceho zariadenia musia byť spoje stabilné. Pri umiestnení sušičky zaistite, aby zadná stena neprišla do kontaktu so žiadnym vytlačením (vodovodný kohútik, elektrická zásuvka atď.).
- Sušičku umiestnite tak, aby medzi výrobkom a hranami nábytku bola medzera minimálne 1 cm.
- Vaša sušička je vhodná na prevádzku pri teplotách od +5 C do + 35 ° C. Ak pracujete mimo tohto teplotného rozsahu, prevádzka vašej sušičky môže byť narušená a poškodená.
- Sušička by mala byť umiestnená zadnou stranou k stene.



Neumiestňujte sušičku na jej napájací kábel.



Toto upozornenie ignorujte, ak systém výrobku neobsahuje R290\*. Sušička má chladiaci plyn R290. R290 je ekologický, ale horľavý chladiaci plyn. Uistite sa, že prívod vzduchu do sušičky je otvorený a dobre vetraný. Uchovávajte možný zdroj plameňa mimo sušičky.

### 7.2 Odstránenie skupiny pre bezpečnosť prepravy

Pred prvým použitím produktu odstráňte jednotku pre bezpečnosť prepravy

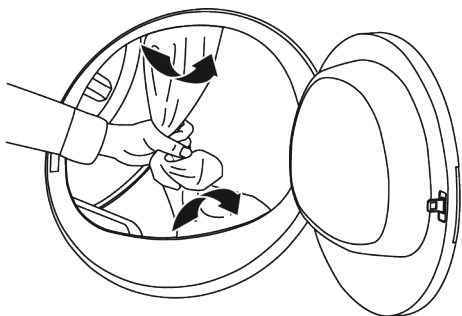

**POZNÁMKA:** Vo vnútri bubna nenechávajte príslušenstvo ani žiadne jeho časti.

### 7.3 Pripojenie vody

Namiesto pravidelného vypúšťania vody nahromadenej vo vodnej nádrži môžete vodu vypúšťať priamo pomocou hadice na vypúšťanie vody dodanej so sušičkou.

#### Pripojenie odtokovej hadice

1. Ručne vytiahnite koniec hadice za sušičkou z miesta, kde je pripojená. Na odstránenie hadice nepoužívajte žiadne nástroje.

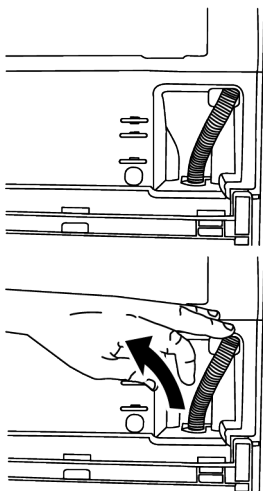

2. Jeden koniec hadice na vypúšťanie vody dodanej so sušičkou vložte do miesta, kde ste odstránili hadicu sušičky.



3. Druhý koniec hadice na vypúšťanie vody pripievňte k priamemu odtoku odpadovej vody alebo k umývadlu.

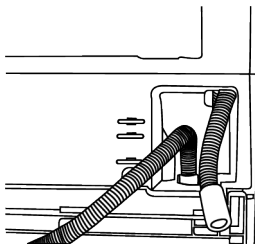

Upevnite hadicu na vypúšťanie vody v maximálnej výške 80 cm.

Dbajte na to, aby sa hadica na vypúšťanie vody nezalomila, nezrútila alebo na ňu nestlačila medzi výstupom a sušičkou.

Pripojenie hadice by malo byť vykonané tak, aby sa nevytrhla zo svojho miesta. Vytečená voda môže spôsobiť poškodenie.

Neodťahujte odtokovú hadicu.

Skontrolujte, či voda tečie primeranou rýchlosťou alebo nie. Odtokové potrubie nesmie byť uzavreté alebo upchaté.



Ak je s produktom dodávaný balík doplnkov, pozrite si podrobné pokyny.

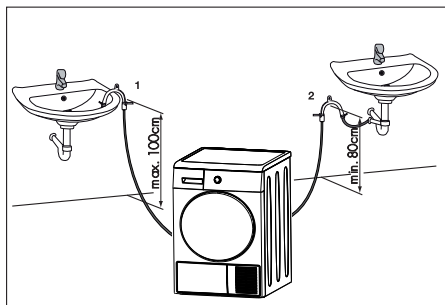

## 7.4 Nastavenie nožičiek

Kým nebude sušička stáť vodorovne a stabilne, nastavujte nožičky otáčaním doľava a doprava.

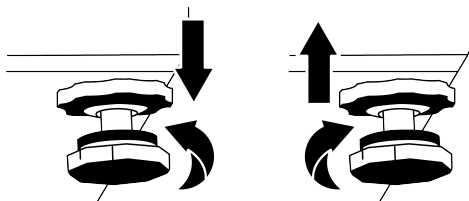

## 7.5 Presun\_sušičky

- Vodu v sušičke úplne vypustite.
- Ak je výrobok pripojený priamym odtokom, odpojte hadicové spojenia.



Sušičku sa odporúča pohybovať vo zvislej polohe. Ak ho nie je možné presúvať vo zvislej polohe, prepravujte ho nakláňaním na pravú stranu pri pohľade spredu. Pred uvedením sušičky do prevádzky počkajte 12 hodín.

## 8 Príprava



Najskôr si prečítajte „Bezpečnostné pokyny“!

### 8.1 Prádlo vhodné na sušenie v sušičke

Bieliež, ktorá nie je vhodná na sušenie v sušičke, môže počas sušenia poškodiť spotrebič a bielizeň. Postupujte podľa pokynov na štítkoch na bielizni, ktorá sa má

## 7.6 Upozornenia týkajúce sa hluku

Počas prevádzky výrobku je normálne, že z kompresora z času na čas vychádza kovový zvuk.

Voda, ktorá sa nahromadí počas prevádzky výrobku, sa odčerpáva do nádrže na vodu pomocou čerpadla. Počas tejto operácie je normálne počuť zvuk pumpy z produktu.

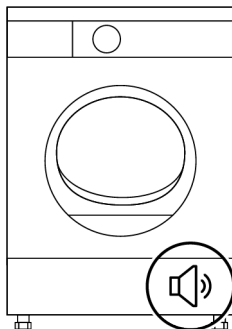

## 7.7 Výmena žiarovky

**Ak je vaša sušička vybavená lampou na osvetlenie bubna;**

Poradte sa s autorizovaným servisom o výmene žiarovky/LED použitej pri osvetlení sušičky. Žiarovka v tomto produkte nie je vhodná na osvetlenie domácnosti. Účelom tejto žiarovky je zabezpečiť bezpečné naloženie bielizne do sušičky. Žiarovky používané v tomto spotrebiči by mali byť odolné voči nevhodným fyzikálnym podmienkam, ako sú teploty nad 50 °C.

sušiť. Výberom vhodných programov sušite len bielizeň s označením "bezpečné pre sušičku".

### 8.2 Prádlo nevhodné na sušenie v sušičke

- Spodné prádlo s kovovými kosticami sa nesmie sušiť v sušičke. Ak sa tieto kovové kostice uvoľnia a odtrhnú z odevu, môžu poškodiť stroj.



- Jemné vyšivacie textilie, vlnené a hodvábne odevy, odevy vyrobené z jemných a cenných textílií, odevy, ktoré nedýchajú, a tylové záclony sa nesmú sušiť v sušičke.
- Venujte pozornosť symbolom sušenia na štítku na bielizni. Bielizeň sušte s označením alebo symbolom, ktorý hovorí, že je vhodná na sušenie v sušičke.



Nemožno sušiť v sušičke.



Môže sa sušiť pri vysokej teplote.



Môže sa sušiť pri strednej teplote.



Môže sa sušiť pri nízkej teplote.



Bielizeň vhodná do sušičky.

### 8.3 Príprava bielizne na sušenie

Predmety, ako sú mince, kovové časti, ihly, klince, skrutky, kamene atď., môžu poškodiť skupinu valcov produktu alebo spôsobiť funkčné problémy. Skontrolujte preto všetko prádlo, ktoré bude do produktu vložené.

- Osušte bielizeň kovovými doplnkami, ako sú napríklad zipsy, otočením naruby.
- Zatvorte zipsy, háčiky a spony, zapnite gombíky krytov, zaviažte textilné opasky a zásterové opasky.

### 8.4 Čo urobiť pre úsporu energie

Pri praní bielizne použite najvyšší možný cyklus odstreďovania. Preto môžete znížiť dobu sušenia a znížiť spotrebu energie. Triedte bielizeň podľa ich druhov a hrúbky. Sušte rovnaké druhy bielizne. Napríklad tenké kuchynské uteráky a utierky schnú rýchlejšie ako hrubé kúpeľňové uteráky.

- Pri výbere programu postupujte podľa odporúčaní v používateľskej príručke.
- Počas sušenia neotvárajte plniace dvierka, pokiaľ to nie je nevyhnutné. Ak sa vyžaduje otvorenie plniacich dvierok, nenechávajte ich otvorené príliš dlho.
- Počas prevádzky sušičky nepridávajte mokré prádlo.
- Vyčistite vlákňový filter pred a po každom sušení.
- Pri modeloch s kondenzáciou dbajte na pravidelné čistenie kondenzátora aspoň raz za mesiac alebo po 30 sušeníach.

- Skontrolujte, či sú filtre čisté. Podrobnosti nájdete v časti údržba a čistenie.
- Pri modeloch s dymovodom dodržujte pravidlá pripojenia dymovodu uvedené v príručkách a dymovod vyčistite.
- Počas sušenia riadne vetrajte prostredie, v ktorom je sušička umiestnená.
- Na modeloch s tepelným čerpadlom skontrolujte kondenzátor najmenej každých šesť mesiacov a vyčistite ho, ak je znečistený.
- Ak používate ekologický filter, nie je potrebné ho čistiť po každom cykle. Keď sa na obrazovke rozsvieti ikona životného prostredia, vymeňte filtračnú látku.

### 8.5 Správna kapacita náplne

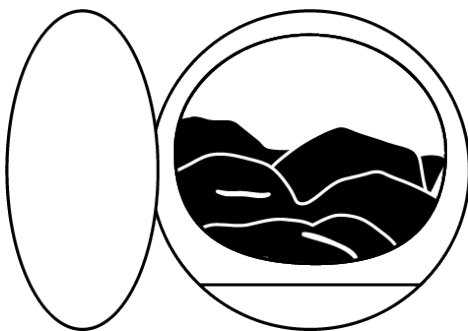

AK bielizeň vo výrobku prekročí maximálnu nosnosť, nemusí fungovať tak, ako má, a môže spôsobiť poškodenie materiálu alebo výrobku. Pri každom programe dodržujte maximálnu kapacitu naplnenia. Nižšie si môžete pozrieť bielizeň a jej približnú hmotnosť.

- Súprava perín: 1000-1500 g
- Prestieradlo: 350-500 g
- Obrus: 250-700 g
- Uteráky: 350-700 g
- Šaty: 350-500 g
- Džínsové nohavice: 500-700 g
- Tričko: 125-200 g
- Blúzky: 150-250 g
- Košeľe: 200-300 g

## 9 Spustenie produktu

### 9.1 Ovládací panel

SK

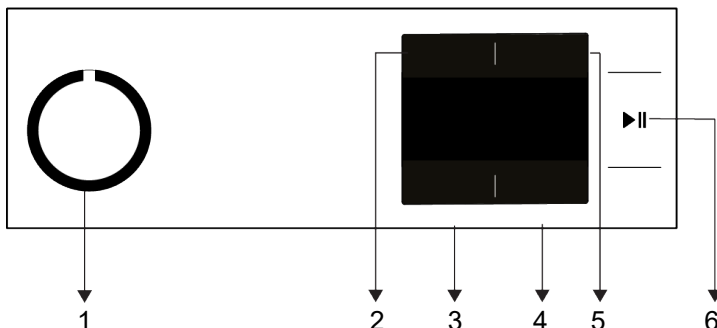

- 1 Tlačidlo pre voľbu Zapnutia/Vypnutia/Programu.
- 2 Tlačidlo výberu nízkej teploty.
- 3 Tlačidlo výberu Úrovně suchosti a Prevencie proti vráskam.
- 4 Tlačidlo Výberu času ukončenia a Detského zámku.
- 5 Program časovača a tlačidlo Voľby zvukovej výstrahy.
- 6 Tlačidlo Štart/Pohotovostný režim.

### 9.2 Symboly

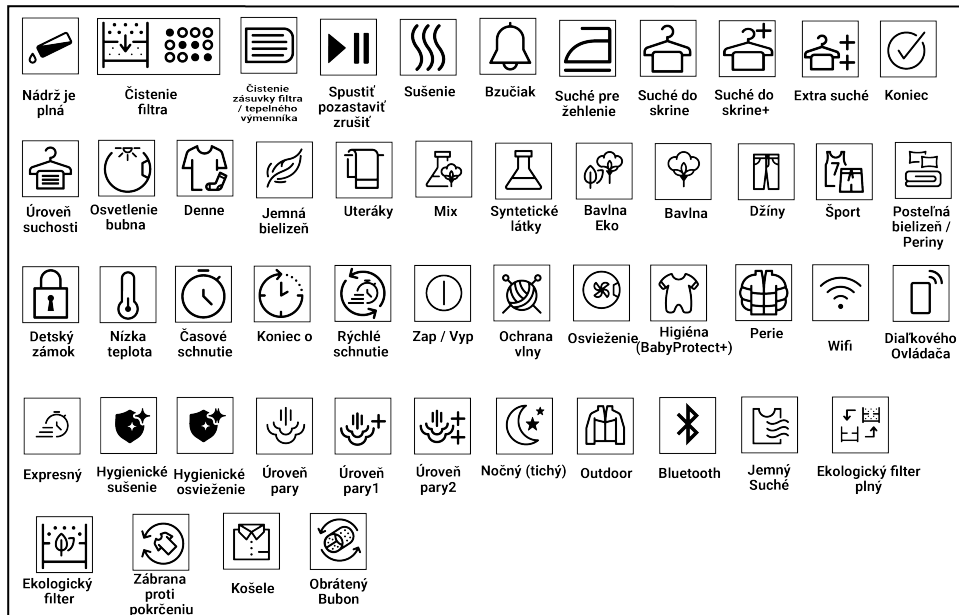

### 9.3 Príprava sušičky

- Otvorte plniace dverka.

- Pripojte sušičku prádla do zásuvky.

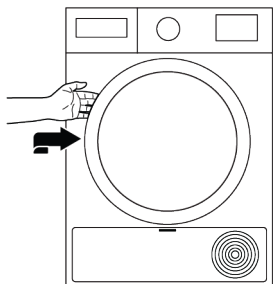

- Vložte bielizeň do sušičky bez spriechenia.



- Stlačte a zatvorte nakladacie dvierka.

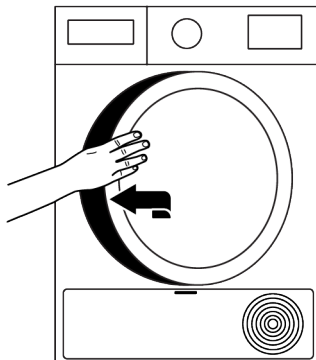



- Dbajte na to, aby sa prádlo nespriechilo do nakladacích dvierok.
- Nezatvárajte plniace dvierka silou.
- Pomocou tlačidla voľby programu Zap./Vyp. zvolte požadovaný program, a zariadenie sa zapne.
- Zvolenie programu pomocou tlačidla voľby programu Zap./Vyp. neznamená, že program bol spustený. Pre spustenie programu stlačte tlačidlo Štart / Pohotovostný režim.

## 9.4 Výber programu a Tabuľka spotreby

Programy	Definícia programov	Kapacita (kg)	Rýchlosť odstredovania práčky (ot/min)	Doba sušenia (min)
Bavlna	Týmto programom môžete sušiť bavlnené textilie odolné voči teplu. Zvoľte nastavenie sušenia vhodné pre hrúbku sušených výrobkov a požadovanú úroveň suchosti.	8	1000	200
Bavlna Eco	Suší jednovrstvové bavlnené textilie najúspornejším spôsobom.	8	1000	197
Suchá bavlna k žehlení/Bavlnené tkaniny Suché na žehlenie	Jednovrstvové, denne používané bavlnené textilie sa sušia ako mierne vlhké, pripravené na žehlenie.	8	1000	160
Syntetika	Týmto programom môžete sušiť vaše syntetické textilie. Zvoľte nastavenie sušenia vhodné pre požadovanú úroveň suchosti.	4	800	75
Mix/Mix(Denne)	Použite ho na sušenie syntetickej a bavlnenej bielizne, ktorá spolu neprepúšťa farbu. Týmto programom je možné sušiť oblečenie pre šport a fitness.	4	1000	125
Ručníky / Uteráky	Použite ho na sušenie uterákov, ako sú kuchynské utierky, uteráky a župany.	5	1000	170

Outdoor-Sport / Outdoor/Šport (Goretex)	V tomto programe môžete sušiť viacvrstvové a vode/vetru odolné funkčné textilné výrobky zo syntetických, bavlnených alebo zmiešaných tkanín, ktoré sa používajú na outdoorové aktivity a outdoorové športy.	2	1000	130
Osvieženie	Vetrá len 10-160 minút bez toho, aby vydával horúci vzduch. Prostredníctvom tohto programu môžete prevetrať bavlnené oblečenie a spodnú bielizeň, ktorá bola uzavretá po dlhú dobu a odstránite z nich zápach.	-	-	-
Časové programy/SteamCure	Môžete vybrať od 10 minútový až 160 minútový časový program pre dosiahnutie požadovanej konečnej hladiny sušenia s nízkou teplotou. Pomocou tohto programu, sušička suší po nastavenú dobu bez ohľadu na úroveň vysušenia bielizne. SteamCure je funkcia osvieženia, ktorá pomáha pri žehlení nedostatočne opotrebovanej suchej bielizne a má za cieľ znížiť pachy prenášané vzduchom (cigarety, jedlo atď.).	-	-	-
Jemné prádlo/Jemné tkaniny	Môžete sušiť vašu jemnú bielizeň vhodnú pre sušenie alebo bielizeň, ktorá sa odporúča prať ručne (hodvábne blúzky, tenká spodná bielizeň atď.), pri nízkej teplote.	2	1200	45
Povlečení/ Posteľná bielizeň	Sušte 1 bavlnenú alebo syntetickú posteľnú súpravu so zatvorením gombíkom/zipsom.	2	800	121
Péřová bunda / Perie	Oblečenie, ako sú páperové kabáty, bundy, obráťte pri sušení naruby.	-	800	119
Džíny/Džínsy	Používajte na sušenie džínsového oblečenia odstreďového pri vysokých otáčkach v práčke.	4	1200	130
Košile/Košele	Sušia košele a jemné odevy a spôsobujú menšie krčenie pre ľahké žehlenie.	1,5	1200	50
Hygienické sušenie/Hygienické	Je to program, v ktorom môžete sušiť vyprané textilné výrobky, ktorým chcete zabezpečiť dodatočnú hygienu (detské oblečenie, spodná bielizeň, uteráky atď.). Poskytuje vysokú hygienu textílií pôsobením vysokého tepla.	5	800	185
Express/Expresné pri	Použite tento program, pre pripravenie 2 košiel na žehlenie.	0,5	1200	30
Hodnoty spotreby energie				
Programy	Kapacita (kg)	Rýchlosť odstreďovania práčky (ot/min)	Približná zostatková vlhkosť	Spotreba energie v kWh
Bavlna Eco*	8	1000	60%	1,84
Suchá bavlna k žehlení/Bavlnené tkaniny Suché na žehlenie	8	1000	60%	1,60
Suchá syntetika k uložení/Syntetické oblečenie pripravené na nosenie	4	800	40%	0,70

	„Program ekonomického sušenia bavlny“ je štandardný program sušenia, ktorý je možné využiť pri plnom alebo polovičnom naplnení a kde sú informácie uvedené na štítku výrobku alebo na príjmovom doklade. Tento program je najúčinnjší z hľadiska spotreby energie pri sušení bežných mokrych dávok bavlny.
	Ak pravidelne sušíte najviac 8 kg bavlnenej bielizne, odporúča sa pripojiť hadicu na vypúšťanie vody, aby sa zabránilo prerušeniu prevádzky sušičky počas programu z dôvodu úplného naplnenia nádrže na vodu. (Pozri „Pripojenie odtokovej hadice“).
* Energetický štítok pre štandardný program EN 61121 Hodnoty v tabuľke sú určené podľa normy EN 61121. Hodnoty spotreby sa môžu líšiť od hodnôt v grafe v závislosti od typu bielizne, rýchlosti odstreďovania, okolitých podmienok a úrovne napätia.	

## 9.5 Pomocné funkcie



Allergy UK je ochranná značka organizácie The British Allergy Foundation. Pečať schválenia bola vytvorená s cieľom usmerniť ľudí požadujúcich radu o tom, že produkt významne znižuje množstvo alergénov v prostredí, v ktorom sa nachádzajú alergici, alebo produkt obmedzuje / znižuje / eliminuje alergény. Jeho účelom je poskytnúť dôkaz, že výrobky boli vedecky testované alebo analyzované pre získanie merateľných výsledkov.

### Úroveň suchosti

Tlačidlo úrovne suchosti slúži na nastavenie požadovanej úrovne suchosti. Doba trvania programu sa môže meniť v závislosti na voľbe.



Túto funkciu môžete aktivovať iba pred spustením programu.

### Prevenca krčenia

Funkciu prevencie proti pokrčeniu môžete zapnúť alebo vypnúť stlačením tlačidla ukončenia času na 3 sekundy. Ak bielizeň nevyberiete okamžite po dokončení programu, môžete použiť funkciu prevencie proti pokrčeniu, aby ste zabránili pokrčeniu bielizne.

### Zvukové varovanie

Pri ukončení programu sušička vydá varovný zvukový signál. Ak nechcete počuť zvukové varovanie, stlačte tlačidlo

„Zvukové varovanie“. Keď stlačíte zvukové výstražné tlačidlo, kontrolka zhasne a po dokončení programu nezaznie zvuk.



Túto funkciu môžete zvoliť pred spustením programu alebo aj po jeho spustení.

### Nízka teplota

Túto funkciu môžete aktivovať iba pred spustením programu. Ak chcete bielizeň sušiť pri nižšej teplote, môžete aktivovať túto funkciu. Po aktivácii sa program predĺži.

### Čas ukončenia

Použitím funkcie Koncový čas môžete odhaliť koniec programu po dobu až 24 hodín.

1. Otvorte plniace dvierka a vložte bielizeň.
2. Zvoľte program sušenia.
3. Stlačte tlačidlo pre výber koncového času a nastavte požadovanú dobu oneskorenia. Rozsvieti sa LED Koncového času. (Keď je tlačidlo nepretržite stlačené, Čas ukončenia pokračuje nepretržite).
4. Stlačte tlačidlo Štart / Pauza. Spustí sa odpočítavanie Koncového času. Znak "." v strede zobrazovaného časového oneskorenia bude blikať.



V priebehu Konečného času môžete pridať alebo odstrániť bielizeň. Zobrazovaný čas je celková doba sušenia a koncový čas. Po ukončení odpočítavania LED Koncového času zhasne, spustí sa sušenie a rozsvieti sa LED sušenia.

## Zmena Koncového času

Ak chcete zmeniť dobu Koncového času počas odpočítavania:

1. Program zrušíte otočením tlačidla Zapnúť / Vypnúť / Výber programu po stlačení tlačidla Štart / Výber pohotovostného režimu.
2. Vyberte požadovaný program a zopakujte proces voľby Koncového času.

## Zrušenie funkcie Koncového času

Ak chcete zrušiť odpočítavanie Koncového času a okamžite spustiť program:

1. Program zrušíte otočením tlačidla Zapnúť / Vypnúť / Výber programu po stlačení tlačidla Štart / Výber pohotovostného režimu.
2. Vyberte požadovaný program a stlačte tlačidlo Štart / Pohotovostný režim.



Keď v sušičke aktivujete funkciu koncového času, zariadenie sa pravidelne otáča, aby sa zabránilo pokrčeniu a zápachu vlhkosti. Počas fázy prevencie proti pokrčeniu sa aktivuje iba napájanie motora. Okrem toho, ak neotvoríte veko stroja ani nevykonáte žiadne zásahy, funkcia proti pokrčeniu sa aktivuje po skončení programu.

## 9.6 Varovné kontrolky



Výstražné kontrolky sa môžu líšiť v závislosti od modelu sušičky.

### Čistenie filtra

Ak je program ukončený, zapne sa výstražná kontrolka pre čistenie filtra.

### Nádrž na vodu

Ak sa nádržka na vodu naplní počas pokračovania programu, začne blikať výstražný indikátor a práčka prejde do pohotovostného režimu. V takom prípade vyprázdnite zásobník na vodu a spustíte program stlačením tlačidla Štart / Pohotovostný režim. Výstražná kontrolka sa vypne a program sa obnoví.

## Čistenie zásuvky filtra / výmenníka tepla

V pravidelných intervaloch bude blikať výstražný symbol pre pripomenutie že je potrebné vyčistiť zásuvku filtra.

## 9.7 Spustenie programu

Pre spustenie programu stlačte tlačidlo Štart/Pohotovostný režim.

Rozsvietia sa kontrolky Štart/Pohotovostný režim a Sušenie, aby ukázali, že sa program začal.

## 9.8 Detská poistka

Sušička je vybavená detskou poistkou, ktorá zabraňuje aby bol priebeh programu prerušený stlačením tlačidiel počas prevádzky. Keď je aktivovaný Detský zámok, všetky tlačidlá na paneli s výnimkou ovládacieho prvku Zapnutia/Vypnutia/Voľba programu sú deaktivované.

1. Ak chcete aktivovať detskú poistku, stlačte na 3 sekundy tlačidlo Čas ukončenia.
2. Keď je aktivovaná detská poistka, na obrazovke sa rozsvieti varovná kontrolka detskej poistky.

Keď je detská poistka aktívna:

Keď sušička pracuje alebo je v pohotovostnom režime, symboly kontroliek sa pri zmene polohy tlačidla voľby programu nezmenia.

1. Pre možnosť spustenia nového aktuálneho programu po súčasnom programe a možnosti zasahovania do súčasného programu je potrebné Detský zámok deaktivovať.
2. Ak chcete deaktivovať detský zámok, stlačte rovnaké tlačidlo po dobu 3 sekúnd.



Ak je sušička v prevádzke a detská poistka je aktívna, po otočení tlačidla pre výber programu zaznie dvojité pípnutie. Ak sa detský zámok deaktivuje pred otočením tlačidla voľby programu na pôvodné miesto, program sa ukončí, pretože tlačidlo voľby programu sa posunie.

## 9.9 Zmena programu po jeho spustení

Následne po spustení sušičky môžete zmeniť program, ktorý ste vybrali pre sušenie svojej bielizne na iný program.

1. Napríklad otočením tlačidla Zapnutie/Vypnutie/Výber programu vyberte program Extra sušenie, aby ste po stlačení tlačidla výberu Štart/Pohotovostný režim zvolili program Extra sušenie namiesto programu Suché pre žehlenie.
2. Pre spustenie programu stlačte tlačidlo Štart/Pohotovostný režim.

### Pridávanie a odoberanie oblečenia počas pohotovostného stavu

Ak chcete pridať/odstrániť bielizeň po spustení programu sušenia:

1. Stlačením tlačidla Štart/Pohotovostný režim uvediete sušičku do pohotovostného stavu. Proces sušenia sa zastaví.
2. Kým je spotrebič v pohotovostnom režime, otvorte nakladacie dvierka, a po odobratí alebo pridaní bielizne dvierka zatvorte.
3. Pre spustenie programu stlačte tlačidlo Štart/Pohotovostný režim.



Pridanie bielizne po spustení operácie sušenia môže spôsobiť, že sušená bielizeň vo vnútri sušičky sa pomieša s mokrou bielizňou a po ukončení operácie zostane bielizeň vlhká.

Pridanie alebo vybratie prádla počas sušenia môžete opakovať toľkokrát, koľkokrát budete chcieť. Ale tento proces bude trvale prerušovať proces sušenia a spôsobí predĺženie času programu a zvýšenie spotreby energie. Z toho dôvodu sa odporúča pridať bielizeň pred začatím programu. Ak je nový program zvolený otočením gombíka voľby programu kým je sušička v stave pohotovostného režimu, bežiaci program sa ukončí.



Nedotýkajte sa vnútorného povrchu bubna pri pridávaní alebo vyberaní prádla, kým prebieha program. Povrch bubna je horúci.

## 9.10 Zrušenie programu

Ak chcete z akéhokoľvek dôvodu zrušiť program a ukončiť sušenie po spustení sušičky, po stlačení tlačidla Štart / Pohotovostný režim otočte tlačidlom Zapnúť / Vypnúť / Výber programu; a program sa ukončí.



Ak zrušíte program počas prevádzky sušičky, vo vnútri spotrebiča môže byť vysoká teplota, na ochladenie spustíte program ventilácie.

## 9.11 Ukončenie programu

Po ukončení programu sa na kontrolke sledovania programu rozsvietia LED kontrolky pre Koniec/Zabránenie pokrčeniu a Upozornenia na vyčistenie Vláknového filtra. Môžete otvoriť dvierka na nakladanie a sušička je pripravená pre ďalšiu prevádzku. Otočte tlačidlo Zapnutia/Vypnutia/Výberu programu do polohy Zapnuté/Vypnuté, aby ste sušičku vypli.



Ak je aktívny režim prevencie proti pokrčeniu a bielieň po dokončení programu neodstránite, po 2 hodinách sa aktivuje funkcia na zabránenie vytvoreniu záhyboch, aby sa bielieň vo vnútri stroja nepokrčila. Program otáča bielieň v 10-minútových intervaloch, aby sa zabránilo jej pokrčeniu.

## 9.12 Vonná funkcia

Ak je vaša sušička vybavená Vonnou funkciou, pre používanie tejto funkcie si prečítajte návod na používanie ProScent.

## 9.13 Funkcia SteamCure na odstraňovanie zápachu a krčenia

SteamCure je funkcia osvieženia, ktorá pomáha pri žehlení nedostatočne opotrebovanej suchej bielizne a má za cieľ znížiť pachy prenášané vzduchom (cigarety, jedlo atď.). Oblečenie sa odporúča vyprať, aby sa odstránili pachy, ktoré môže oblečenie absorbovať, napríklad parfum, dezodorant a zápach potu.

Nesušte výrobky obsahujúce ostré a tvrdé príslušenstvo a kožu.

### Plnenie nádržky na vodu

Modré lopatky v práčke vykonávajú proces zavlažovania bielizne.

Ak je lopatka na vrchu, môžete bubon otočiť ručne, aby sa dostal do spodnej polohy a naplnil vodou.

Pred použitím programu Steamcure je potrebné do lopatky ručne doplniť maximálnu hladinu vody v plniacej nádobe.

Na odstránenie pokrčenia použite vodu z vodovodu alebo pitnú vodu.

Niekoľko kvapiek vody, ktoré môžu pretekať z lopatky počas plnenia, nespôsobí žiadny problém.

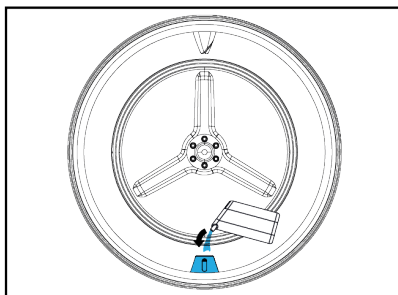
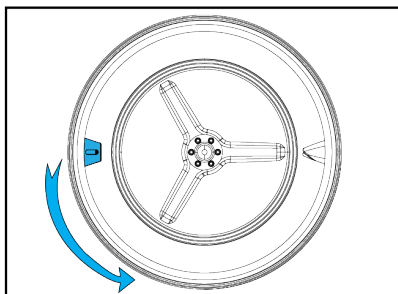

Nepoužívajte aditíva ani prostriedky na odstraňovanie vodného kameňa. Nepoužívajte tekuté chemikálie a chemikálie, ktoré sa dajú rozpustiť v kvapalinách.

### Spustenie programu

Krídlo by sa malo dostať do spodnej polohy a malo by sa naplniť vodou až po vyznačenú oblasť s plniacou nádobou. Je potrebné vybrať program SteamCure.

Po výbere programu sa na obrazovke zobrazí čas 10 minút. Časový program sa nastaví na požadovaný čas stlačením tlačidla výberu a stlačením tlačidla Start/Standby-By.

### Na účinné odstránenie zápachu

sa odporúča používať 1-6 kusov suchého oblečenia počas 50 minút.

Táto funkcia oblečenie nevyčistí, ale zníži jeho pachy a pokrčenie a umožní vám ho opäť nosiť.



## 10 Údržba a čistenie



Najskôr si prečítajte „Bezpečnostné pokyny“!

Ak sa bude pravidelne čistiť, predĺži sa životnosť výrobku a znížia sa bežné problémy.

### 10.1 Vlákňové filtre (interné a externé filtre)/Čistenie vnútorného povrchu plniacich dvierok

Vlasy a vlákna, ktoré sa oddelia od bielizne počas procesu sušenia, sa zhromažďujú pomocou vlákňového filtra.

Po každom sušiacom cykle vyčistite vlákňový filter a vnútorný povrch plniacich dvierok.

**POZNÁMKA:** Vaša sušička má 2 vlákňové filtre, pričom jeden je umiestnený vo vnútri druhého. Nepoužívajte výrobok bez vlákňového filtra.

#### Čistenie vlákňových filtrov:

1. Otvorte plniace dvierka.
2. Držte prvú časť (vnútorný filter) dvojzložkového vlákňového filtra a vytiahnite ho smerom nahor.

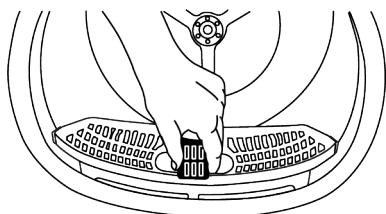

3. Vyberte druhú časť (vonkajší filter) potiahnutím nahor.

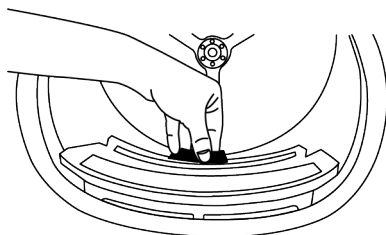

Zabezpečte, aby vlasy, vlákna a bavlnené guľičky nespadli do otvoru, kde sú nainštalované filtre.

SK

4. Otvorte obidva filtre na vlákna (vonkajší aj vnútorný filter) a vlákna odstráňte rukami alebo kefou na deflektore vzduchu. Vlasy vo filtroch môžete tiež vyčistiť vysávačom.

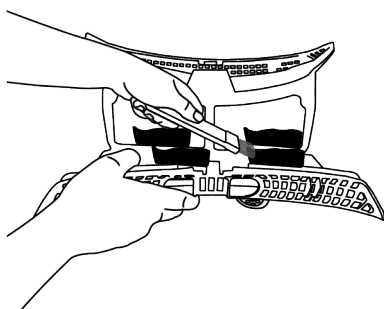
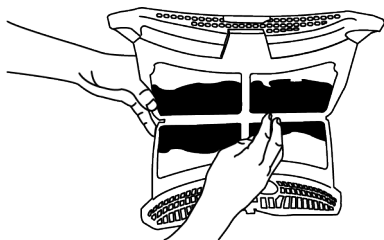
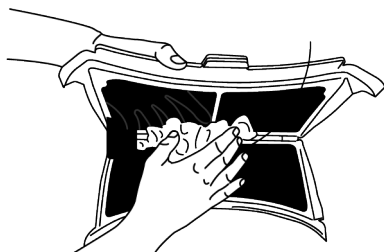

5. Oba filtre čistite pod tečúcou vodou v opačnom smere nahromadenia vlákien rukou alebo mäkkou kefou. Pred vložením filtrov späť ich vysušte.

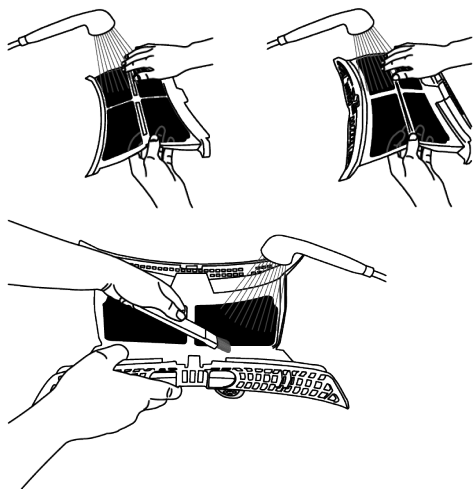

6. Vložte vláknové filtre na seba a umiestnite ich späť na ich miesto.

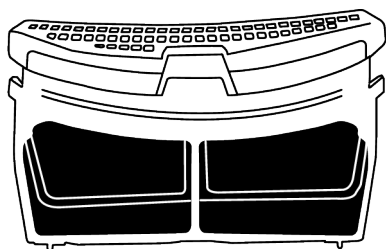

7. Očistíte vnútorné povrchy nakladacích dvierok a tesnenie mäkkou vlhkou handričkou alebo kefou na deflektore vzduchu.

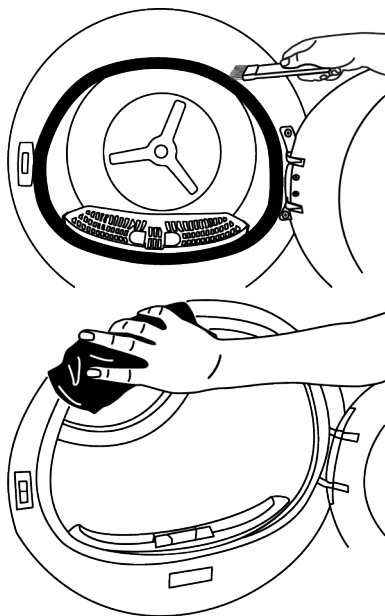
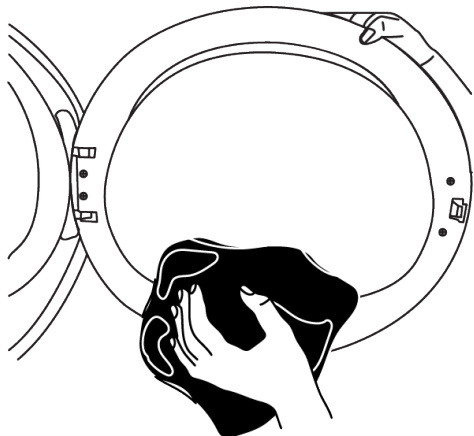

## 10.2 Čistenie senzorov

Je tu teplotný senzor, ktorý zisťuje, či je bielizeň suchá alebo nie.

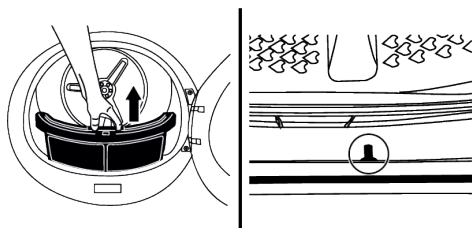

### Čistenie snímača:

1. Otvorte plniace dvierka sušičky.
2. Vytiahnite vláknový filter smerom nahor.
3. Ak sa na snímači nahromadí perie, vyčistite ho rukou.
4. Na čistenie kovových povrchov senzorov nepoužívajte kovové nástroje.

**i** Na čistenie kovových povrchov senzorov nepoužívajte kovové nástroje.



Kvôli nebezpečenstvu požiaru a výbuchu nepoužívajte na čistenie senzorov roztoky, čistiace prostriedky alebo podobné látky.

### 10.3 Vyprázdenie nádržky na vodu

Počas sušenia sa vlhkosť z bielizne odvádza a kondenzuje, potom sa voda hromadí vo vodnej nádrži. Po každom sušení vyprázdnite nádržku na vodu.



Kondenzovaná voda nie je pitná voda!  
Nikdy nevyberajte nádržku na vodu, keď je program spustený!

Ak zabudnete vyprázdniť nádržku na vodu, počas ďalších sušení zariadenie prestane pracovať, keď sa nádržka na vodu úplne naplní a začne blikať výstražná ikona nádržky na vodu. V takom prípade vyprázdnite nádržku na vodu a pokračujte v sušení stlačením tlačidla Štart/Pohotovostný režim.

#### Vyprázdenie nádržky na vodu:

1. Opatrne vytiahnite nádržku na vodu zo zásuvky.

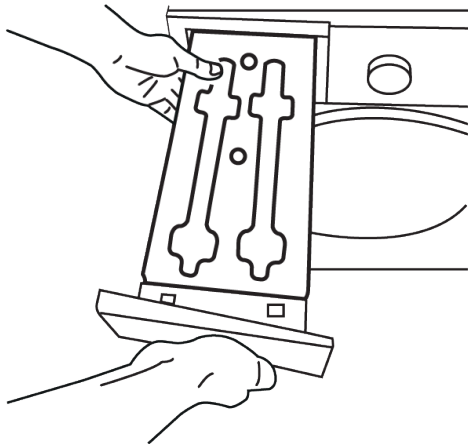

2. Odstráňte vodu z vodnej nádrže.

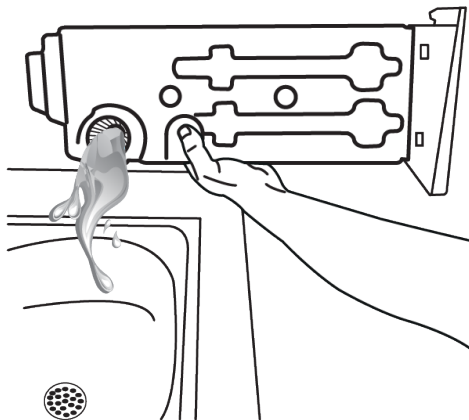

3. Ak sa v lieviku na nádržke na vodu nahromadili vlákna, odstráňte ich pod tečúcou vodou.
4. Vložte nádržku na vodu späť.



Ak sa používa možnosť priameho vypúšťania, nie je potrebné vypúšťať nádržku na vodu.

### 10.4 Čistenie kondenzátora

Vlasy a vlákna, ktoré nezachytí vláknový filter, sa hromadia na kovovom povrchu kondenzátora za deflektorom vzduchu. Tieto vlákna by sa mali pravidelne čistiť.

Ak ikona čistenia kondenzátora bliká, skontrolujte kovový povrch. Vyčistite vlákna, ak sa tam nachádzajú. Musí sa kontrolovať najmenej každých 6 mesiacov.

1. Otvorte ochrannú platňu zatahnutím za jej rukoväť.

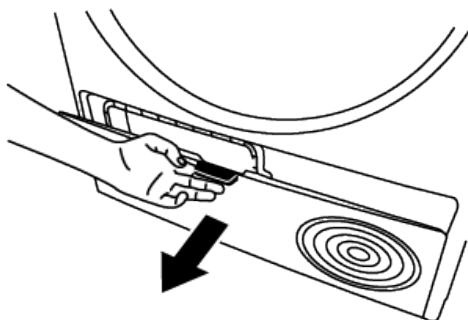

2. Posunutím západiek otvorte veko deflektora vzduchu.

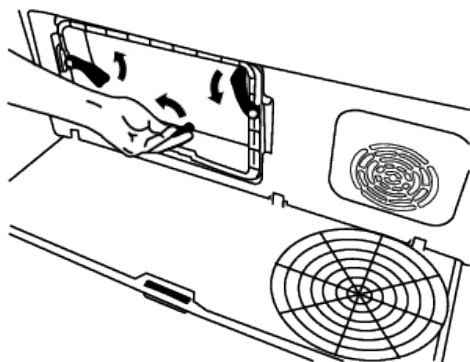

3. Potiahnite kefu doľava, aby ste ju odstránili. Na čistenie vlákien nahromadených na filtri, kovovom povrchu kondenzátora a nakladacích dvierkach môžete použiť čistiacu kefu.

**i** Čistiaca kefa je vo vnútri vrečka na návod na používanie. Kefku môžete vybrať z príručnej tašky a vložiť ju na jej miesto na vzduchovom deflektore, pre skladovanie.

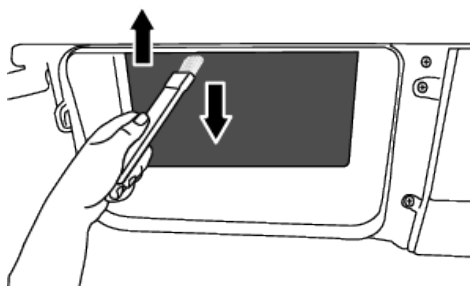
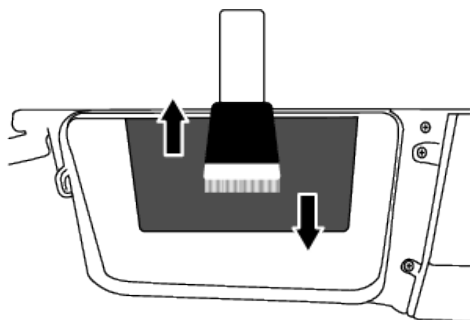

Po vyčistení filtra, dvierok a kondenzátora potiahnite kefu doprava a zaistite ju na svojom mieste.

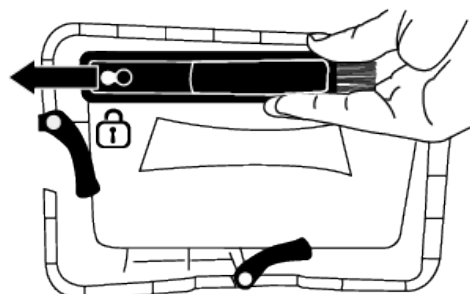

Očistite vlákno na kovovom povrchu kondenzátora vlhkou handričkou alebo kefou na deflektore vzduchu v smere zhora nadol. Nečistite v smere zľava doprava, pretože by to poškodilo kovové plechy kondenzátora. Na čistenie môžete tiež použiť vysávač so štetcom. Ak vysávač nemá kefu, neodporúča sa používať na čistenie kondenzátora.

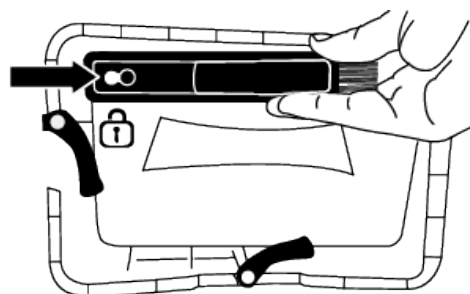

Po skončení čistenia umiestnite kryt vzduchového deflektora na jeho miesto, zatvorte západky ich posunutím a zatvorte ochrannú platňu.

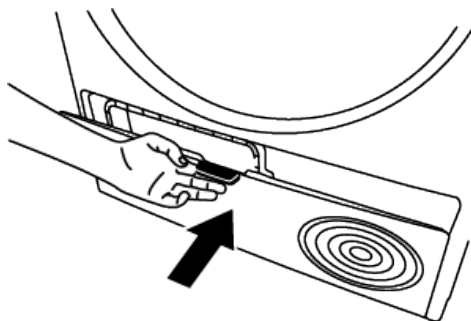

**POZNÁMKA:** Môžete čistiť ručne za predpokladu, že použijete ochranné rukavice. Nesnažte sa čistiť holými rukami. Lopatky kondenzora môžu poškodiť vaše ruky. Čistenie zľava doprava môže poškodiť lopatky kondenzora. To môže spôsobiť problémy pri sušení.

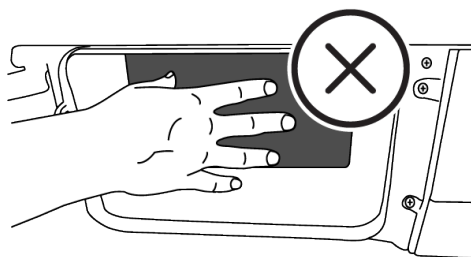

Po demontáži krytu deflektora vzduchu je prítomnosť vody v plastovej časti pred kondenzorom normálna.

Ak sa na kryte ventilátora a na ochranné platne nahromadia vlákna, odstráňte ich handričkou.

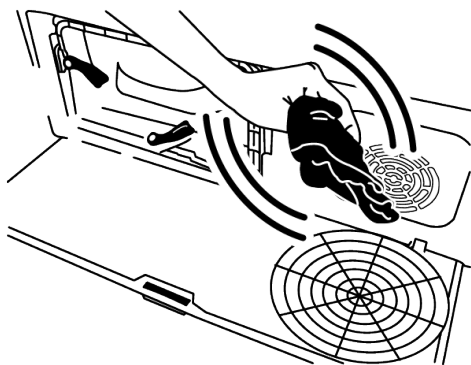

Na otvorenú ochranú platňu nekladte žiadnu váhu.

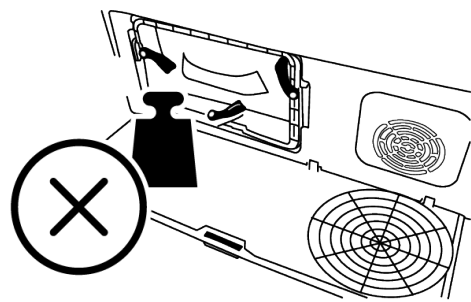

Na čistenie bubna nepoužívajte abrazívne materiály ani oceľovú vlnu.

## 11 Riešenie problémov

### Prevádzka sušenia trvá príliš dlho.

- Póry vlákňového filtra (vnútorný a vonkajší filter) môžu byť upchaté. >>> Vyčistite vlákňové filtre teplou vodou a vysušte ich.
- Predná strana kondenzátora môže byť upchatá. >>> Vyčistite prednú stranu kondenzora.
- Vetracie mriežky pred strojom môžu byť upchaté. >>> Odstráňte všetky predmety spreď vetracích mriežok, ktoré blokujú ventiláciu.
- Vetranie je nedostatočné, pretože oblasť, v ktorej je zariadenie inštalované, je príliš malá. >>> Otvorte dvere alebo okná, aby ste zabránili vysokej teplote v miestnosti.
- Ak je prítomný umiestnený snímač vlhkosti, na snímači vlhkosti sa môže nahromadiť vrstva vápna. >>> Vyčistite snímač vlhkosti.
- Mohlo byť vložené nadmerné množstvo bielizne. >>> Sušičku príliš nezaťažujte.
- Prádlo nebolo dostatočne vyžmýkané. >>> Zvoľte vyššiu rýchlosť žmýkania na pračke.

### Oblečenie zostáva po sušení vlhké.

- Mohol byť použitý program, ktorý nie je vhodný pre daný typ bielizne. >>> Skontrolujte štítky na oblečení a vyberte program vhodný pre daný typ bielizne alebo použite extra časové programy.
- Póry vláknového filtra (vnútorný a vonkajší filter) môžu byť upchaté. >>> Vyčistite filtre teplou vodou a vysušte ich.
- Predná strana kondenzátora môže byť upchatá. >>> Vyčistite prednú stranu kondenzora.
- Mohlo byť vložené nadmerné množstvo bielizne. >>> Sušičku príliš nezaťažujte.
- Prádlo nebolo dostatočne vyžmýkané. >>> Zvoľte vyššiu rýchlosť žmýkania na pračke.

### Sušička sa nezapne a program sa nedá spustiť. Sušička po nakonfigurovaní nefunguje.

- Možno je odpojená napájacia zástrčka. >>> Uistite sa, že zástrčka je zapojená.
- Plniace dvere môžu byť otvorené. >>> Skontrolujte, či sú nakladacie dvierka správne zatvorené.
- Nie je zvolený program alebo ste nes tlačili tlačidlo Štart / Pohotovostný režim. >>> Uistite sa, že je nastavený program a nie je v pohotovostnom režime.
- Je aktivovaná detská poistka. >>> Vypnite detskú poistku.

### Program sa predčasne ukončil bez udania dôvodu.

- Plniace dvierka nemusia byť riadne uzatvorené. >>> Skontrolujte, či sú nakladacie dvierka správne zatvorené.
- Mohlo by dôjsť k výpadku napájania. >>> Pre spustenie programu stlačte tlačidlo Štart / Pauza / Pohotovostný režim.
- Nádržka na vodu je plná. >>> Vyprázdnite nádržku na vodu.

### Oblečenie sa skrútilo, zatvrdilo alebo sa poškodilo.

- Možno bol použitý program nevhodný pre daný typ prádla. >>> Skontrolujte štítky na oblečení a vyberte program vhodný pre daný typ oblečenia.

### Z plniacich dvierok uniká voda.

- Na vnútornom povrchu nakladacích dverí a na povrchu tesnenia nakladacích dverí sa mohli nahromadiť vlákna. Očistite vnútorný povrch plniacich dvierok a povrch tesnenia plniacich dverí.

### Plniace dvere sa spontánne otvárajú.

- Plniace dvierka nemusia byť riadne uzatvorené. >>> Stlačte plniace dvierka, kým nezaznie zatvárací zvuk.

### Výstražný symbol nádržky na vodu svieti/bliká.

- Nádržka na vodu je plná. >>> Vyprázdnite nádržku na vodu.
- Hadica na vypúšťanie vody môže byť zahnutá. >>> Ak je produkt pripojený priamo do odtoku, skontrolujte vypúšťaciu hadicu.

### Osvetlenie vnútri sušičky sa nezapína (v modeloch s lampou).

- Sušička možno nebola zapnutá použitím tlačidla Zap/Vyp. >>> Skontrolujte, či je sušička zapnutá.
- Lampa je pokazená. >>> Obráťte sa na autorizovaný servis pre výmenu lampy.

### Svieti ikona alebo kontrolka Anti-Crease.

- Môže byť aktivovaný program proti pokrčeniu, ktorý zabraňuje pokrčeniu bielizne v sušičke. >>> Vypnite sušičku a vyberte bielizeň.

### Svieti ikona čistenia vláknového filtra.

- Vláknový filter (vnútorné a vonkajšie filtre) môže byť upchatý. >>> Vyčistite filtre teplou vodou a vysušte ich.
- V póroch vláknového filtra sa môže vytvoriť vrstva, ktorá vedie k upchatiu. >>> Vyčistite filtre teplou vodou a vysušte ich.
- V póroch vláknového filtra (vnútorné a vonkajšie filtre) sa môže vytvoriť vrstva, ktorá vedie k upchatiu. Vyčistite filtre teplou vodou a vysušte ich.
- Možno nie sú vložené vláknové filtre. >>> Vložte vnútorný a vonkajší filter na ich miesto.

- Na plastovú časť nemusí byť nainštalovaná ekologická filtračná tkanina a predná časť kondenzátora môže byť upchatá. >>>Nainštalujte ekologický filter na plastovú časť a položte ho na kryt filtra.
- Ekologický filter možno nebol vymenený, hoci výstražný symbol svieti. >>> Vymeňte filter.

### Zo zariadenia zaznie zvukové upozornenie

- Možno nie sú vložené vláknové filtre. >>> Vložte vnútorný a vonkajší filter na ich miesto.
- Možno neboli nainštalované filtre stroja.>>> Namontujte vláknové filtre (vnútorné a vonkajšie) alebo ekologický filter na ich kryt.

### Ikona varovania kondenzora bliká.

- Predná strana kondenzora môže byť upchatá vláknami. >>> Vyčistite prednú stranu kondenzora.
- Možno nie sú vložené vláknové filtre. >>> Vložte vnútorný a vonkajší filter na ich miesto.

### Zapne sa osvetlenie vo vnútri sušičky (v modeloch s lampou).

- Ak sa sušička zapojí do elektrickej zásuvky, stlačí sa tlačidlo Zap/Vyp a dvierka sa otvoria; osvetlenie sa rozsvieti. >>> Odpojte sušičku zo zásuvky alebo prepnite tlačidlo Zap/Vyp do polohy Vyp.

### Symbol pary bliká (vo výrobkoch s funkciou pary).

- V prístroji nemusí byť dostatok vody pre program. >>> Spustíte program bez funkcie parného cyklu.

### Programy pary sa nespustia. (Vo výrobkoch s funkciou pary)

- V práčke nemusí byť dostatok vody pre daný program >>> Spustíte program bez funkcie parného cyklu.

### Úroveň pokrčenia sa v programe na odstraňovanie pokrčenia neznižuje (vo výrobkoch s funkciou pary)

- Množstvo bielizne je možno vyššie, ako sa odporúča. >>>Vložte požadované množstvo bielizne.

- Čas aplikácie pary môže byť nízky. >>> Vyberte dlhší čas pre aplikáciu pary.
- Na konci programu mohla bielizeň zostať v práčke dlhý čas. >>>Na konci programu okamžite odstráňte bielizeň a zaveste ju na šnúru.

### Zápach v bielizni sa v programe dezodorizácie nezniží (Vo výrobkoch s funkciou dezodorizácie).

- Množstvo bielizne je možno vyššie, ako sa odporúča. >>>Vložte požadované množstvo bielizne.
- Čas aplikácie pary môže byť nízky. >>> Vyberte dlhší čas pre aplikáciu pary

### Ikona Wi-Fi nepretržite bliká (pre modely s funkciou HomeWhiz).

Produkt nemusí byť pripojený k bezdrôtovej sieti. >>>Pripojte sa k sieti podľa pokynov. V sieti, ku ktorej je produkt pripojený, môže byť problém. >>> Skontrolujte to. Produkt sa nemusí pripájať k sieti z dôvodu blízkosti.

### Ak sa na obrazovke zobrazí "F L t", vykonajte nasledujúce kroky.

- Filtre môžu byť znečistené. >>> Vyčistite vnútorné a vonkajšie filtre alebo vymeňte ekologický filter.
- V oblasti dverí, ak používate vnútorný a vonkajší dvojité filter. >>> Uistite sa, že sú nainštalované oba filtre.
- Ak používate funkciu ekologického filtra, uistite sa, že je filtračná tkanina pripevnená k plastovej časti. >>> Ak nie je vložená filtračná tkanina, vložte ju do plastovej časti.
- Predná strana kondenzátora môže byť znečistená. >>> Otvorte a skontrolujte zónu spodného panelu a uistite sa, že je čistá.
- Pozrite si časť Údržba a čistenie.



Ak problém pretrváva aj po vykonaní pokynov v tejto časti, obráťte sa na svojho predajcu alebo na autorizovaný servis. Nikdy sa nepokúšajte opraviť svoj výrobok sami.



Ak sa vyskytne problém s akoukoľvek časťou zariadenia, môžete požiadať o výmenu tak, že sa obráťte na najbližší autorizovaný servis a uvediete číslo modelu zariadenia.



## 12 Poukaz na informácie o produkte

**SK**

Je v súlade so zákonným nariadením Komisie (EÚ) č. 392/2012.		
Názov alebo ochranná známka dodávateľa	BEKO	
Názov modelu	7188303900 - BM3TS3823WBW	
Normálna kapacita (kg)	8.0	
Typ sušičky	S dymovo- dom	-
	S kondenzá- torom	•
Energetická trieda (1)	A++	
Ročná spotreba energie (kWh) (2)	220.2	
Typ ovládania	Automatický	•
	Manuálny	-
Spotreba energie (kWh) v štandardnom programe pre bavlnu pri plnom zaťažení	1,84	
Spotreba energie (kWh) v štandardnom programe pre bavlnu pri čiastočnom zaťažení	0,99	
Spotreba energie v "uzavretom režime" PO (W)	0,50	
Spotreba energie v "zapnutom" režime P L (W)	1,00	
Trvanie režimu "zapnuté" (min)	30	
Štandardný program pre bavlnu (3)	•	
Trvanie štandardného programu pre bavlnu pri plnom zaťažení, Tdry (min)	197	
Trvanie štandardného programu pre bavlnu pri čiastočnom zaťažení, Tdry 1/2 (min)	120	
Vážené trvanie štandardného programu pre bavlnu pri čiastočnom a plnom zaťažení (T t)	153	
Trieda účinnosti kondenzácie (4)	B	
Priemerná účinnosť kondenzácie štandardného programu pre bavlnu pri plnom zaťažení, Cdry	88%	
Priemerná účinnosť kondenzácie štandardného programu Bavlna pri čiastočnom zaťažení, C dry1/2	88%	
Vážená účinnosť kondenzácie štandardného programu pre bavlnu pri plnom a čiastočnom zaťažení, C t	88%	
Úroveň hlasitosti výrobu (5)	64	
Používanie pod kuchynskou doskou	-	

• Áno / - Nie

(1) Od triedy účinnosti A+++ (najvyšší výnos) po D (najnižšia účinnosť)

(2) V štandardnom programe pre bavlnené šatníky je to hodnota spotreby energie vypočítaná pri zohľadnení režimov s nízkou spotrebou energie na základe 160 sušiacich cyklov pri plnom a polovičnom zaťažení. Hodnota spotreby energie na jeden skutočný cyklus závisí od spôsobu používania sušičky.

(3) „Program Suché do skrine pre bavlnu“ je štandardný program sušenia, ktorý je možné využiť pri plnom alebo polovičnom naplnení a kde sú informácie uvedené na štítku výrobu alebo na príjmovom doklade. Tento program je najúčinnější z hľadiska spotreby energie pri sušení bežných mokrych dávok bavlny.

(4) Od triedy účinnosti G (najnižšia účinnosť) po A (najvyššia účinnosť)

(5) Vážená priemerná hodnota - L WA jednotky dB(A) je vyjadrená s 1 pW.



