

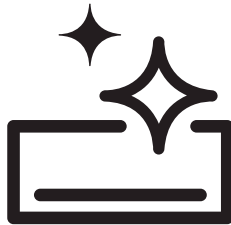

Klimatizace splitového typu

Návod k obsluze



BIHPR 090 / BIHPR 091

BIHPR 120 / BIHPR 121

BIHPR 180 / BIHPR 181

BRHPC 090 / BRHPC 091

BRHPC 120 / BRHPC 121

BRHPC 180 / BRHPC 181

BRHPR 090 / BRHPR 091

BRHPR 120 / BRHPR 121

BRHPR 180 / BRHPR 181

CZ



10M-8503933200-4821-01









Nejprve si přečtěte tento návod!

Vážený zákazníku,

děkujeme, že jste si vybral tento produkt značky Beko. Doufáme, že s tímto spotřebičem, který byl vyroben s využitím vysoce kvalitní a moderní technologie, dosáhnete těch nejlepších výsledků. Proto si před použitím produktu pozorně přečtěte celý návod k obsluze a všechny doplňující dokumenty, a uchovejte jej pro další použití. Pokud spotřebič předáte další osobě, také jí předejte tento návod k obsluze. Dodržujte pokyny a věnujte pozornost všem informacím a varováním v tomto návodu k obsluze.

Význam symbolů

V různých částech tohoto návodu jsou použity následující symboly:

	Důležité informace a užitečné tipy pro použití.		Tento symbol znamená, že je třeba si pečlivě přečíst návod k obsluze.
	Varování na nebezpečné situace týkající se ohrožení života a majetku.		Tento symbol ukazuje, že s tímto zařízením by měl manipulovat servisní personál podle návodu k instalaci.
	Upozornění na činnosti, které se nikdy nesmějí provést.		Tento symbol znamená, že v tomto spotřebiči bylo použito hořlavé chladivo. Pokud chladivo unikne a je vystaveno vnějšímu zdroji vznícení, hrozí nebezpečí požáru. (Pro typ plynu R32/R290)
	Varování před úrazem elektrickým proudem.		Tento symbol ukazuje, že jsou k dispozici informace, jako například návod k obsluze nebo návod k instalaci.
	Nezakrývejte ho.		



Tento spotřebič byl vyroben v nejmodernějších závodech přátelských k životnímu prostředí.

OBSAH

1 Bezpečnostní opatření	4	6 Odvzdušnění	36
2 Přehled	11	6.1 Příprava a preventivní opatření	36
2.1 Části jednotky	12	6.1.1 Před provedením odvzdušnění	36
2.2 Ovládací prvky a díly	13	6.1.2 Pokyny pro odvzdušnění	36
3 Specifikace a vlastnosti jednotky	14	6.1.3 Poznámka k doplnění chladiva	37
3.1 Displej vnitřní jednotky	14	7 Kontrola elektriny a úniku plynu	38
3.2 Provozní teplota	15	7.1 Před spuštěním zkoušky	38
3.3 Splitový inverterový typ	15	7.2 Kontroly elektrické bezpečnosti	38
3.4 Typ s pevnou rychlostí	15	7.3 Kontroly úniku plynu	38
3.5 Další funkce	16	8 Zkušební provoz	39
3.6 Nastavení úhlu proudění vzduchu	17	8.1 Pokyny ke zkušebnímu provozu	39
3.6.1 Nastavení vertikálního úhlu proudění vzduchu	17	9 Péče a údržba	40
3.6.2 Nastavení horizontálního úhlu proudění vzduchu	17	9.1 Čištění vnitřní jednotky	40
3.7 Instalace soupravy HomeWhiz (bezdrátový modul)	17	9.2 Čištění vzduchového filtru	40
3.8 Manuální ovládání (bez dálkového ovladače)	17	9.3 Údržba – dlouhá období nepoužívání	41
4 Instalace	19	9.4 Údržba – Předsezónní kontrola	42
4.1 Shrnutí instalace – vnitřní jednotka	19	10 Odstranění možných problémů	43
4.2 Instalační pokyny – Vnitřní jednotka	20	10.1 Běžné problémy	43
4.2.1 Před instalací	20	10.2 Odstranění problémů	45
4.2.2 Rozměry montážní desky	21	11 Evropská směrnice o likvidaci	47
4.2.3 Před provedením jakýchkoli elektroinstalačních prací si přečtěte tyto předpisy	23	12 Instalační pokyny	48
4.3 Instalace venkovní jednotky	27	12.1 Pokyny k F-plynu	48
4.3.1 Instalační pokyny – Venkovní jednotka	27	13 Technické údaje	49
5 Připojení potrubí chladiva	32		
5.1 Pokyny k připojení – Potrubí chladiva	33		
5.2 Pokyny pro připojení potrubí k vnitřní jednotce	34		
5.3 Pokyny pro připojení potrubí k vnější jednotce	35		

1 Bezpečnostní opatření

Varování

Tento spotřebič mohou používat děti od 8 let a osoby s omezenými fyzickými, smyslovými nebo duševními schopnostmi, nebo bez dostatečných zkušeností a znalostí, jsou-li pod dohledem nebo byly poučeny a porozuměly bezpečnému použití spotřebiče a případným rizikům. Nedovolte dětem, aby si hrály se spotřebičem. Čištění a uživatelskou údržbu nesmí provádět děti bez dozoru (Státy evropské unie).

Tento spotřebič není určen k tomu, aby jej používaly osoby (včetně dětí) se sníženými fyzickými, smyslovými nebo duševními schopnostmi, nebo s nedostatkem zkušeností a znalostí, pokud nejsou pod dohledem osoby odpovědné za jejich bezpečnost nebo jim nedala pokyny týkající se používání spotřebiče. Děti by měly být pod dozorem, aby se zajistilo, že si se spotřebičem nebudou hrát.

Varování pro používání produktu

- Pokud nastane neobvyklá situace (například zápach spáleniny), ihned jednotku vypněte a odpojte napájení. Zavolejte svému prodejci a požádejte o pokyny, jak zabránit úrazu elektrickým proudem, požáru nebo zranění.
- **Nevkládejte** prsty, tyče nebo jiné předměty do vstupu nebo výstupu vzduchu. Může to způsobit zranění, protože ventilátor se může otáčet vysokou rychlostí.
- **Nepoužívejte** v blízkosti jednotky hořlavé spreje, jako jsou laky na vlasy, laky nebo barvy. Může to způsobit požár nebo hoření.
- **Nepoužívejte** klimatizaci na místech v blízkosti hořlavých plynů. Emitovaný plyn se může hromadit kolem jednotky a způsobit výbuch.
- **Nepoužívejte** klimatizaci ve vlhké místnosti, jako je koupelna nebo prádelna. Příliš velké vystavení vodě může způsobit zkrat elektrických komponentů.

1 Bezpečnostní opatření

- **Nevystavujte** své tělo přímému chladnému vzduchu po delší dobu.
- **Nedovolte** dětem hrát si s klimatizací. Děti musí být v blízkosti jednotky neustále pod dozorem.
- Pokud se klimatizace používá spolu s hořáky nebo jinými topnými zařízeními, důkladně vyvětrejte místnost, abyste předešli nedostatku kyslíku.
- V určitých funkčních prostředích, jako jsou kuchyně atd., se důrazně doporučuje použití speciálně navržené klimatizační jednotky.

Pokyny pro čištění a údržbu

- Před čištěním zařízení vypněte a odpojte napájení. Pokud tak neučiníte, může dojít k úrazu elektrickým proudem.
- **Nečistěte** klimatizaci nadměrným množstvím vody.
- **Nečistěte** klimatizaci hořlavými čisticími prostředky. Hořlavé čisticí prostředky mohou způsobit požár nebo deformaci.

Upozornění

- Vypněte klimatizaci a odpojte napájení, pokud ji nebudete delší dobu používat.
- Během bouří zařízení vypněte a odpojte od elektrické sítě.
- Ujistěte se, zda kondenzovaná voda může z jednotky bez překážek odtékat.
- **Neobsluhujte** klimatizaci mokřýma rukama. Může to způsobit úraz elektrickým proudem.
- **Nepoužívejte** zařízení pro jiný účel, než je určeno.
- Na venkovní jednotku **nestoupejte** ani na ni neumísťujte žádné předměty.
- **Nedovolte**, aby klimatizace fungovala delší dobu při otevřených dveřích nebo oknech, nebo pokud je vlhkost velmi vysoká.

Elektrická varování

- Používejte pouze specifikovaný napájecí kabel. Pokud je napájecí kabel poškozený, musí jej vyměnit výrobce, jeho servisní zástupce nebo podobně kvalifikovaná osoba, aby se předešlo nebezpečí.

1 Bezpečnostní opatření

- Udržujte zástrčku v čistotě. Odstraňte veškerý prach nebo nečistoty, které se nahromadí na zástrčce nebo kolem ní. Znečištěné zástrčky mohou způsobit požár nebo úraz elektrickým proudem.
 - **Netahejte** za napájecí kabel při odpojování jednotky. Pevně držte zástrčku a vytáhněte ji ze zásuvky. Taháním přímo za kabel jej můžete poškodit, což může vést k požáru nebo úrazu elektrickým proudem.
 - **Neupravujte** délku napájecího kabelu ani nepoužívejte prodlužovací kabel k napájení jednotky.
 - **Nesdílejte** elektrickou zásuvku s jinými spotřebiči. Nesprávné nebo nedostatečné napájení může způsobit požár nebo úraz elektrickým proudem.
 - Produkt musí být v době instalace řádně uzemněn, jinak může dojít k úrazu elektrickým proudem.
 - Při všech elektrických pracích dodržujte všechny místní a národní elektrotechnické normy, předpisy a instalační návod. Pevně připojte kabely a pevně je upněte, abyste zabránili poškození konektoru vnějšími silami.
- Nesprávná elektrická připojení se mohou přehřát a způsobit požár a také způsobit úraz elektrickým proudem. Všechna elektrická připojení musí být provedena podle schématu elektrického zapojení umístěného na panelech vnitřní a venkovní jednotky.
- Všechny vodiče musí být správně uspořádány, aby se zajistilo, že kryt řídicí desky lze správně zavřít. Není-li kryt řídicí desky správně zavřený, může to vést ke korozi a způsobit zahřátí spojovacích bodů na terminálu, požár nebo úraz elektrickým proudem.
 - Pokud připojujete napájení k pevné elektroinstalaci, zařízení na odpojení všech pólů, které má ve všech pólech mezery alespoň 3 mm a má svodový proud, který může přesáhnout 10 mA, proudový chránič (RCD) se jmenovitým zbytkovým provozním proudem nepřesahujícím 30 mA, a odpojení musí být začleněno do pevné elektroinstalace v souladu s pravidly elektroinstalace.

1 Bezpečnostní opatření

Všimněte si specifikace pojistek

Deska plošných spojů klimatizace (PCB) je navržena s pojistkou, která poskytuje nadproudovou ochranu. Specifikace pojistky jsou vytištěny na desce plošných spojů, jako například:

T3.15AL/250VAC, T5AL/250VAC,
T3.15A/250VAC, T5A/250VAC,
T20A/250VAC, T30A/250VAC, atd.



Poznámka: Pro jednotky používající chladivo R32 nebo R290 lze použít pouze keramickou pojistku odolnou proti výbuchu.

Varování pro instalaci produktu

1. Instalaci musí provést autorizovaný prodejce nebo specialista. Nesprávná instalace může způsobit únik vody, zásah elektrickým proudem nebo požár.
2. Instalace musí být provedena podle pokynů k instalaci. Nesprávná instalace může způsobit únik vody, zásah elektrickým proudem nebo požár.
3. Pro opravu nebo údržbu tohoto zařízení kontaktujte autorizovaného servisního technika. Tento spotřebič musí být instalován v souladu s národními předpisy o elektroinstalaci.
4. K instalaci používejte pouze přiložené příslušenství, díly a specifikované díly. Používání nestandardních dílů může způsobit únik vody, zásah elektrickým proudem, požár a může způsobit poruchu jednotky.
5. Nainstalujte jednotku na pevné místo, které unese hmotnost jednotky.

1 Bezpečnostní opatření

Pokud zvolené místo neunese hmotnost jednotky nebo pokud instalace není provedena správně, jednotka může spadnout a způsobit vážné zranění a poškození.

6. Nainstalujte odtokové potrubí podle pokynů v tomto návodu. Nesprávný odtok může způsobit poškození vašeho domu a majetku vodou.
7. V případě jednotek, které mají přídatný elektrický ohříváč, **neinstalujte** jednotku do vzdálenosti 1 metr (3 stopy) od jakýchkoli hořlavých materiálů.
8. **Neinstalujte** jednotku na místo, které může být vystaveno úniku hořlavých plynů. Pokud se kolem jednotky nahromadí hořlavý plyn, může to způsobit požár.
9. **Nezapínejte** napájení, pokud nejsou dokončeny všechny práce.
10. Při přesouvání nebo přemísťování klimatizace se poraďte se zkušenými servisními technikami ohledně odpojení a opětovné instalace jednotky.

11. Jak nainstalovat spotřebič na jeho podporu, přečtěte si podrobnosti v částech „Instalace vnitřní jednotky“ a „Instalace venkovní jednotky“.

Poznámka o fluorovaných plynech (neplatí pro jednotku používající chladivo R290)

1. Tato klimatizační jednotka obsahuje fluorované skleníkové plyny. Specifické informace o druhu plynu a množství naleznete na příslušném štítku na samotné jednotce nebo v „Návodu k obsluze – Produktový list“ v balení venkovní jednotky. (pouze produkty Evropské unie).
2. Instalaci, servis, údržbu a opravy tohoto zařízení musí provádět certifikovaný technik.
3. Demontáž a recyklaci produktu musí provést certifikovaný technik.

1 Bezpečnostní opatření

4. Pro zařízení obsahující fluorované skleníkové plyny v množství 5 tun ekvivalentu CO₂ nebo více, avšak méně než 50 tun ekvivalentu CO₂. Pokud má systém nainstalován systém zjišťování netěsností, musí se kontrolovat těsnost alespoň každých 24 měsíců.
5. Při kontrole těsnosti jednotky se důrazně doporučuje řádně vést záznamy o všech kontrolách.

Varování při používání chladiva R32/R290

- Pokud se používá hořlavé chladivo, spotřebič se musí skladovat na dobře větraném místě, kde velikost místnosti odpovídá ploše místnosti určené k provozu. Pro modely s chladivem R32: Spotřebič musí být instalován, provozován a skladován v místnosti s podlahovou plochou větší než 4 m². U modelů s chladivem R290 musí být spotřebič instalován, provozován a skladován v místnosti s podlahovou plochou větší než:

Jednotky ≤9000 Btu/h: 13 m²

>9000 Btu/h a

jednotky ≤12000 Btu/h: 17 m²

>12000 Btu/h a

jednotky ≤18000 Btu/h: 26 m²

>18000 Btu/h a

jednotky ≤24000 Btu/h: 35 m²

- Opětovně použitelné mechanické konektory a rozšířené spoje nejsou povoleny v interiéru. (Požadavky normy EN).
- Mechanické konektory používané v interiéru nesmí mít více než 3 g/rok při 25 maximálního povoleného tlaku. Při opětovném použití mechanických konektorů v interiéru je třeba obnovit těsnící části. Když se rozšířené spoje opětovně použijí v interiéru, rozšířená část se musí znovu vytvořit. (Požadavky normy UL)
- Při opětovném použití mechanických konektorů v interiéru je třeba obnovit těsnící části. Když se rozšířené spoje opětovně použijí v interiéru, rozšířená část se musí znovu vytvořit. (Standardní požadavky IEC)

1 Bezpečnostní opatření

- Mechanické konektory používané v interiéru musí splňovat normu ISO 14903.

Evropské směrnice o likvidaci

Toto označení zobrazené na výrobku nebo v jeho dokumentaci znamená, že odpad z elektrických a elektrických zařízení by se neměl míchat s běžným domovním odpadem.

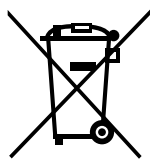

Správná likvidace tohoto produktu (odpad z elektrických a elektronických zařízení)

 Tento spotřebič obsahuje chladivo a jiné potenciálně nebezpečné materiály. Při likvidaci tohoto spotřebiče zákon vyžaduje speciální sběr a zpracování. Nelikvidujte tento výrobek jako domovní odpad nebo netříděný komunální odpad. Při likvidaci tohoto spotřebiče máte následující možnosti:

- Zařízení zlikvidujte v určeném sběrném místě komunálního elektronického odpadu.
- Při koupi nového spotřebiče převezme prodejce starý spotřebič bezplatně.











- Výrobce starý spotřebič bezplatně převezme zpět. (pro některé země)
- Předajte spotřebič certifikovaným obchodníkům s kovovým odpadem. (pro některé země)

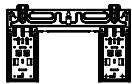

Speciální upozornění:
Likvidace tohoto spotřebiče v lese nebo jiném přírodním prostředí ohrožuje vaše zdraví a škodí životnímu prostředí. Nebezpečné látky mohou pronikat do podzemní vody a dostat se do potravního řetězce.

2 Přehled

Klimatizační systém se dodává s následujícími příslušenstvím. K instalaci klimatizace použijte všechny instalační díly a příslušenství. Nesprávná instalace může způsobit únik vody, úraz elektrickým proudem a požár nebo způsobit poruchu zařízení. Položky, které nejsou součástí klimatizace, je třeba zakoupit samostatně.

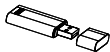
Název příslušenství	Počet (ks)	Tvar	Název příslušenství	Počet (ks)	Tvar
Návod k obsluze	2-3		Dálkový ovladač	1	
Odtokový spoj (pro chladicí a topné modely)	1		Baterie	2	
Těsnění (pro chladicí a topné modely)	1		Držák dálkového ovladače (volitelné)	1	
Montážní deska	1		Upevňovací šroub pro držák dálkového ovladače (volitelné)	2	
Hmoždinka	5~8 (v závislosti na modelech)		Malý filtr (Při instalaci jej musí nainstalovat na zadní stranu hlavního vzduchového filtru autorizovaný technik)	1~2 (v závislosti na modelech)	
Upevňovací šroub montážní desky	5~8 (v závislosti na modelech)				
Bezdrátová USB souprava	1 (jen pro modely Wi-Fi)				

2 Přehled

Název	Tvar		Množství (ks)
Sestava spojovacího potrubí	Strana s kapalinou	Ø 6,35	Díly, které si musíte zakoupit samostatně. Poradte se s prodejcem o správné velikosti potrubí jednotky, kterou jste si koupili.
		Ø 9,52	
	Strana s plynem	Ø 9,52	
		Ø 12,7	
		Ø 16	
		Ø 19	
Magnetický kroužek a pás (pokud jsou dodány, prohlédněte si schéma zapojení, abyste je namontovali na spojovací kabel)			Liší se podle modelu

2.1 Části jednotky



Instalace musí být provedena v souladu s požadavky místních a národních norem. Instalace se může v různých oblastech mírně lišit.

2 Přehled

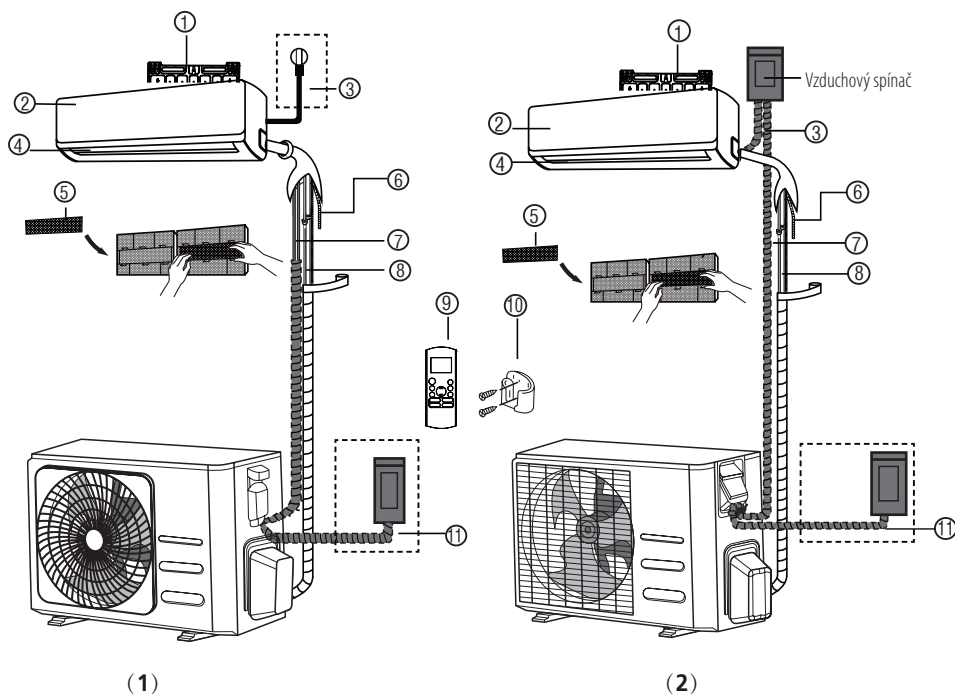

2.2 Ovládací prvky a díly

1. Montážní deska na stěnu
2. Přední panel
3. Napájecí kabel (některé jednotky)
4. Lamela
5. Funkční filtr (na zadní straně hlavního filtru – některé jednotky)
6. Odtokové potrubí
7. Signální kabel
8. Chladicí potrubí
9. Dálkový ovladač
10. Držák dálkového ovladače (některé jednotky)
11. Napájecí kabel venkovní jednotky (některé jednotky)

Ilustrace v tomto návodu slouží k vysvětlení. Skutečný tvar vaší vnitřní jednotky se může mírně lišit. Převažuje skutečný tvar.

3 Specifikace a vlastnosti jednotky

3.1 Displej vnitřní jednotky



Různé modely mají odlišný přední panel a displej. Ne všechny indikátory popsané níže jsou dostupné pro vámi zakoupenou klimatizaci. Zkontrolujte displej vnitřní jednotky, kterou jste si zakoupili.



Ilustrace v tomto návodu slouží k vysvětlení. Skutečný tvar vaší vnitřní jednotky se může mírně lišit. Převažuje skutečný tvar.

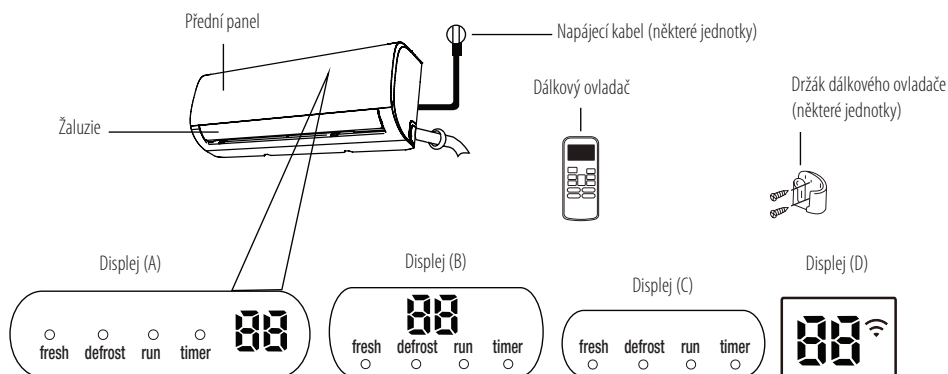

„fresh“, když je aktivována funkce Fresh (některé jednotky).

„defrost“, když je aktivována funkce odmrazování.

„run“, když je jednotka zapnuta.

„timer“, když je nastaven časovač.

„Wi-Fi“ když je aktivována funkce bezdrátového ovládání (některé jednotky)

„88“ Zobrazuje teplotu, provozní funkce a chybové kódy:

Když je aktivována funkce ECO (některé jednotky), „88“ se postupně po jednom rozsvítí jako E--C--0--; nastavená teplota --E..... v sekundovém intervalu.

„01“ na 3 sekundy, když:

- Je nastavený TIMER ON (pokud je jednotka VYPNUTA, „01“ zůstane zapnuté, když je nastaven TIMER ON)
- Funkce FRESH, SWING, TURBO nebo SILENCE se zapne, „01“ na 3 sekundy, když:
- TIMER OFF je nastaven
- Funkce FRESH, SWING, TURBO nebo SILENCE je vypnuta
- „02“ když je zapnuta funkce ochrany před studeným vzduchem
- „03“ při odmrazování (chladicí a topné jednotky)
- „04“ když je jednotka samočistící (některé jednotky)
- „05“ když je zapnuta funkce ohřevu na 8 °C (některé jednotky)

Význam kódu
zobrazení

3 Specifikace a vlastnosti jednotky

3.2 Provozní teplota

Když se vaše klimatizace používá mimo následující teplotní rozsahy, mohou se aktivovat určité bezpečnostní ochranné funkce a způsobit deaktivaci jednotky.

3.3 Splitový inverterový typ

	Režim COOL	Režim HEAT	Režim DRY
Teplota v místnosti	17 °C - 32 °C (62 °F - 90 °F)	0 °C - 30 °C (32 °F - 86 °F)	10 °C - 32 °C (50 °F - 90 °F)
Venkovní teplota	0 °C - 50 °C (32 °F - 122 °F)	-15 °C - 30 °C (5 °F - 86 °F)	0 °C - 50 °C (32 °F - 122 °F)
	-15 °C - 50 °C (5 °F - 122 °F) (Pro modely s nízkou teplotou chladicích systémů.)		
	0 °C - 52 °C (32 °F - 126 °F) (Pro speciální tropické modely)		0 °C - 52 °C (32 °F - 126 °F) (Pro speciální tropické modely)



Pro venkovní jednotky s přídavným elektrickým ohřívačem. Když je venkovní teplota nižší než 0 °C (32 °F), důrazně doporučujeme ponechat jednotku stále připojenou k elektrické síti, aby se zajistil plynulý nepřetržitý výkon.

3.4 Typ s pevnou rychlostí

	Režim COOL	Režim HEAT	Režim DRY
Teplota v místnosti	17 °C - 32 °C (62 °F - 90 °F)	0 °C - 30 °C (32 °F - 86 °F)	10 °C - 32 °C (50 °F - 90 °F)
Venkovní teplota	18 °C - 43 °C (64 °F - 109 °F)	-7 °C - 24 °C (19 °F - 75 °F)	11 °C - 43 °C (52 °F - 109 °F)
	-7 °C - 43 °C (19 °F - 109 °F) (Pro modely s nízkou teplotou chladicích systémů)		18 °C - 43 °C (64 °F - 109 °F)
	18 °C - 52 °C (64 °F - 126 °F) (Pro speciální tropické modely)		18 °C - 52 °C (64 °F - 126 °F) (Pro speciální tropické modely)

3 Specifikace a vlastnosti jednotky



Relativní vlhkost v místnosti méně než 80 . Pokud klimatizační zařízení pracuje nad tuto hodnotu, na povrchu klimatizačního zařízení se může vytvářet kondenzace. Nastavte vertikální lamelu proudění vzduchu na maximální úhel (vertikálně k podlaze) a nastavte režim ventilátoru HIGH.

Chcete-li více optimalizovat výkon vaší jednotky, postupujte takto:

- Udržujte dveře a okna zavřené.
- Omezte spotřebu energie pomocí funkcí TIMER ON a TIMER OFF.
- Neblokujte vstupy ani výstupy vzduchu.
- Pravidelně kontrolujte a čistěte vzduchové filtry.

Návod k používání infračerveného dálkového ovladače není součástí tohoto balíčku literatury. Ne všechny funkce jsou dostupné pro klimatizaci, zkontrolujte vnitřní displej a dálkový ovladač jednotky, kterou jste si zakoupili.

3.5 Další funkce

• Automatický restart (některé jednotky)

Pokud jednotka ztratí napájení, po obnovení napájení se automaticky restartuje s předchozími nastaveními.

• Funkce proti plísním (některé jednotky)

Když vypnete jednotku z režimů COOL (chlazení), AUTO (COOL) (automatika) nebo DRY (odvlhčování), klimatizace bude pokračovat v provozu s velmi nízkým výkonem, aby vysušila kondenzovanou vodu a zabránila tvorbě plísní.

• Bezdrátové ovládání (některé jednotky)

Bezdrátové ovládání vám umožňuje ovládat vaši klimatizaci pomocí mobilního telefonu a bezdrátového připojení.

Pro přístup k USB zařízení, musí výměnu a údržbu provádět odborný personál.

• Paměť úhlu lamely (některé jednotky)

Po zapnutí jednotky se lamela automaticky vrátí do původního úhlu.

• Detekce úniku chladiva (některé jednotky)

Vnitřní jednotka automaticky zobrazí „EC“ nebo „ELOC“ nebo blikají LED indikátory (některé jednotky), když zjistí únik chladiva.

• Funkce spánku

Funkce SLEEP se používá ke snížení spotřeby energie během spánku (a nepotřebujete stejná nastavení teploty, abyste zůstali v pohodlí). Tuto funkci lze aktivovat pouze pomocí dálkového ovladače. A funkce spánku není dostupná v režimu FAN (ventilátor) nebo DRY (odvlhčování).

Když jste připraveni jít spát, stiskněte tlačítko SLEEP. Když je jednotka v režimu COOL (chlazení), po 1 hodině zvýší teplotu o 1 °C (2 °F) a po další hodině zvýší o další 1 °C (2 °F). Když je jednotka v režimu HEAT (vyhřívání), po 1 hodině sníží teplotu o 1 °C (2 °F) a po další hodině se sníží o další 1 °C (2 °F). Funkce spánku se zastaví po 8 hodinách a systém bude pokračovat v činnosti s konečnou situací.

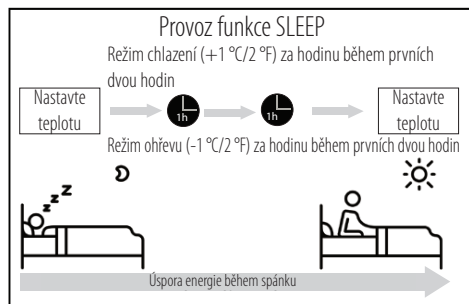

3 Specifikace a vlastnosti jednotky

3.6 Nastavení úhlu proudění vzduchu

3.6.1 Nastavení vertikálního úhlu proudění vzduchu

Když je jednotka zapnutá, pomocí tlačítka SWING/DIRECT na dálkovém ovladači nastavte směr (vertikální úhel) proudění vzduchu. Podrobnosti naleznete v návodu k dálkovému ovladači.



Když používáte režim COOL (chlazení) nebo DRY (odvlhčování), nenastavujte lamely příliš svisle na dlouhou dobu. To může způsobit kondenzaci vody na lamely žaluzie, která bude kapat na podlahu nebo nábytek. Když používáte režim COOL (chlazení) nebo HEAT (vyhřívání), nastavení lamely do velmi vertikálního úhlu může snížit výkon jednotky v důsledku omezeného proudění vzduchu.

3.6.2 Nastavení horizontálního úhlu proudění vzduchu

Horizontální úhel proudění vzduchu je třeba nastavit ručně. Uchopte tyč deflektoru (viz obr. B) a ručně ji nastavte do preferovaného směru. U některých jednotek lze nastavit horizontální úhel proudění vzduchu dálkovým ovladačem. Viz návod k obsluze dálkového ovladače.

3.7 Instalace soupravy HomeWhiz (bezdrátový modul)

1. Odstraňte ochranný kryt soupravy HomeWhiz (bezdrátový modul)
2. Otevřete přední panel a vložte soupravu HomeWhiz (bezdrátový modul) do vyhrazeného rozhraní.

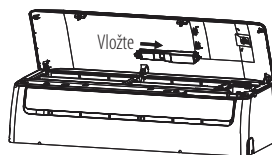
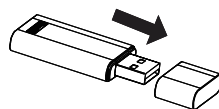

Varování:

Toto rozhraní je kompatibilní pouze se sadou HomeWhiz (bezdrátový modul) poskytovanou výrobcem.

3.8 Manuální ovládání (bez dálkového ovladače)



UPOZORNĚNÍ! Tlačítko manuálního ovládání je určeno pouze pro testovací účely a nouzový provoz. Prosím, nepoužívejte tuto funkci, pokud dálkový ovladač neztratíte a je to naprosto nezbytné. Chcete-li obnovit normální provoz, aktivujte jednotku pomocí dálkového ovladače. Před manuálním provozem musí být jednotka vypnuta.

Chcete-li jednotku ovládat manuálně:

1. Otevřete přední panel vnitřní jednotky.
2. Najděte tlačítko manuálního ovládání na pravé straně jednotky.
3. Jedním stisknutím tlačítka manuálního ovládání aktivujete nucený automatický režim.
4. Opětovným stisknutím tlačítka manuálního ovládání aktivujete režim nuceného chlazení.

3 Specifikace a vlastnosti jednotky

5. Třetím stisknutím tlačítka manuálního ovládání jednotku vypnete.
6. Zavřete přední panel.

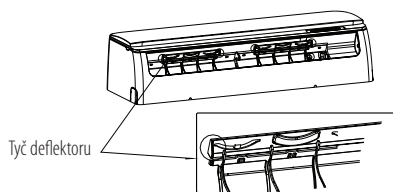
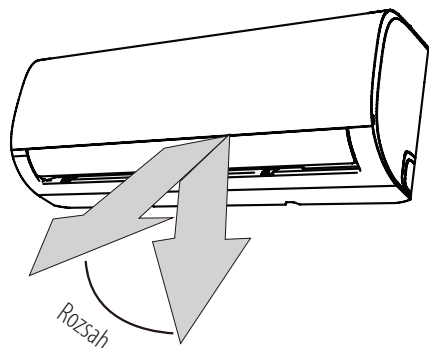

Obr. B

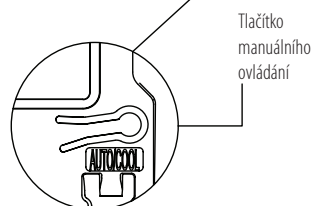
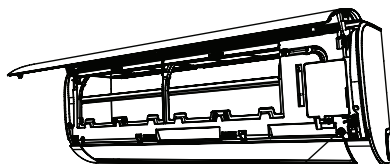

Nehýbejte lamelou rukou. To způsobí, že lamela nebude synchronizována. Pokud k tomu dojde, vypněte jednotku a na několik sekund odpojte síťovou zástrčku, poté jednotku restartujte.



UPOZORNĚNÍ! Nevkládejte prsty do ventilátoru a strany sání na jednotce ani do jejich blízkosti. Vysokorychlostní ventilátor uvnitř jednotky může způsobit zranění.

4 Instalace

4.1 Shrnutí instalace – vnitřní jednotka

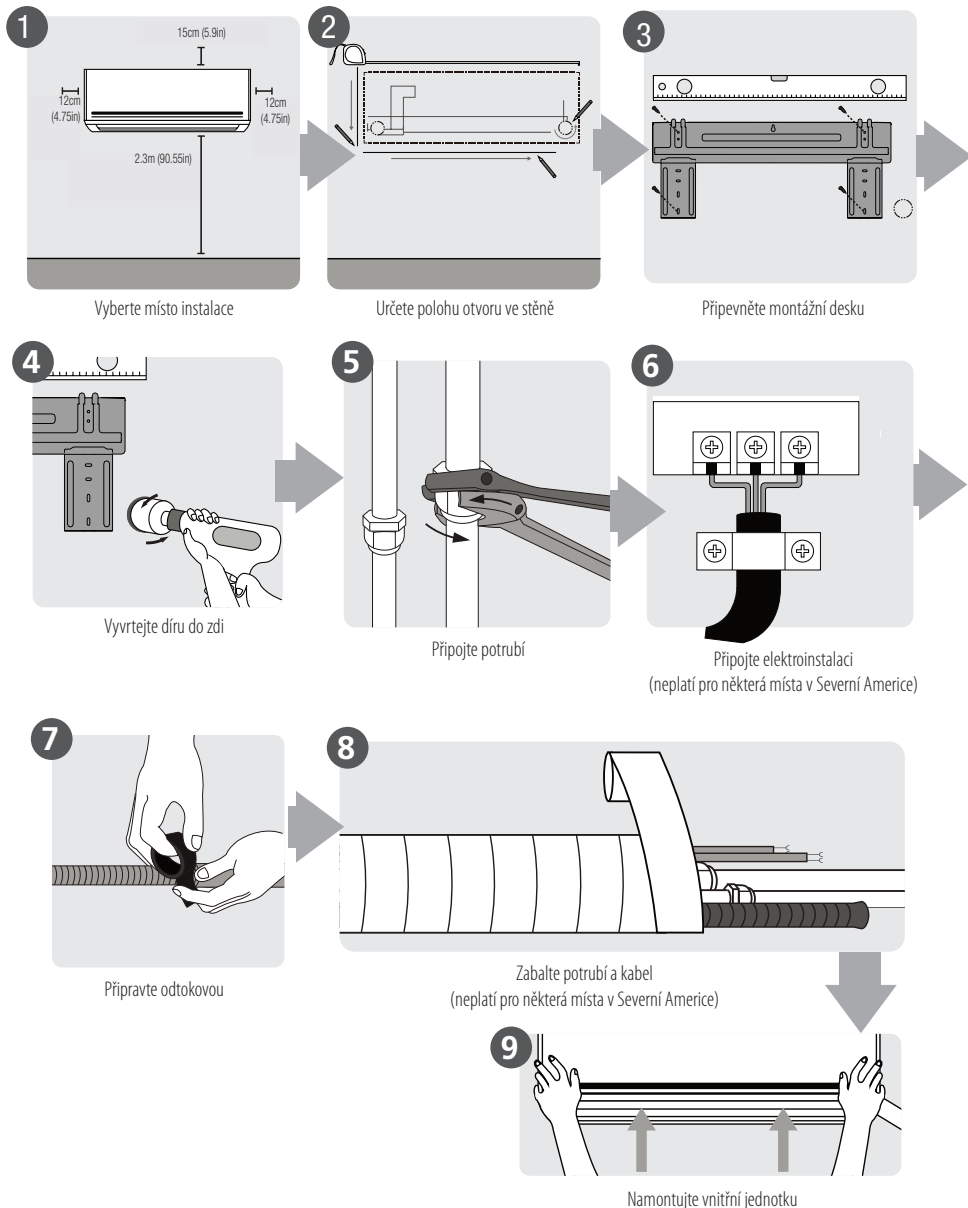

4 Instalace

4.2 Instalační pokyny – Vnitřní jednotka

4.2.1 Před instalací

Před instalací vnitřní jednotky si prohlédněte štítek na krabici produktu, abyste se ujistili, zda se číslo modelu vnitřní jednotky shoduje s číslem modelu venkovní jednotky.

Krok 1: Zvolte místo instalace

Před instalací vnitřní jednotky si musíte vybrat vhodné místo. Následují normy, které vám pomohou vybrat vhodné místo pro jednotku.

Správná místa instalace splňují následující normy:

- Dobrá cirkulace vzduchu
- Pohodlný odtok
- Hluk z jednotky nebude rušit ostatní lidi
- Pevné a tuhé – místo nebude vibrovat
- Dostatečně pevné, aby uneslo hmotnost jednotky
- Místo alespoň jeden metr od všech ostatních elektrických zařízení (např. televizor, rádio, počítač)

NEINSTALUJTE jednotku na následující místa

- V blízkosti jakéhokoli zdroje tepla, páry nebo hořlavých plynů
- V blízkosti hořlavých předmětů, jako jsou záclony nebo oblečení
- V blízkosti jakékoli překážky, která by mohla blokovat cirkulaci vzduchu
- Blízko dveří
- Na místě vystaveném přímému slunečnímu záření



Pokud není k dispozici žádné pevné potrubí chladiva: Při volbě místa si uvědomte, že byste měli ponechat dostatek místa pro otvor ve zdi (viz krok Vyvrtání otvoru ve zdi pro krok spojovacího potrubí) pro signální kabel a potrubí chladiva, které spojuje vnitřní a vnější jednotku.

Výchozí poloha pro všechna potrubí je pravá strana vnitřní jednotky (směrem k jednotce). Jednotka však může umístit potrubí vlevo i vpravo.

Prohlédněte si následující obrázek, abyste zajistili správnou vzdálenost od stěn a stropu:

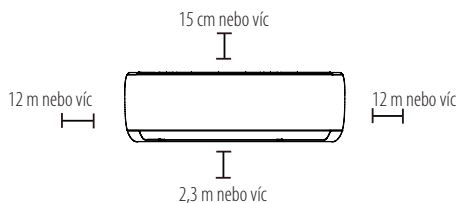

Krok 2: Připevněte montážní desku na zeď
Montážní deska je zařízení, na které budete montovat vnitřní jednotku.

- Odmontujte šroub, který připevňuje montážní desku k zadní části vnitřní jednotky.

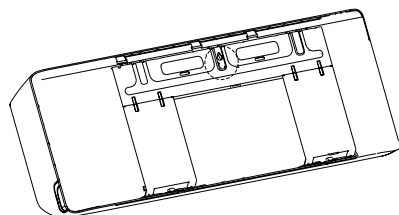

- Připevněte montážní desku ke stěně pomocí dodaných šroubů. Ujistěte se, zda je montážní deska přiložena ke stěně.

4 Instalace



Pokud je stěna vyrobena z cihly, betonu nebo podobného materiálu, vyvrtejte do stěny otvory o průměru 5 mm a vložte do nich hmoždinky. Potom připevněte montážní desku ke stěně utažením šroubů přímo do hmoždinek.

Krok 3: Vyvrtejte otvor do stěny pro spojovací potrubí

1. Určete umístění otvoru ve zdi na základě polohy montážní desky. Viz část „Rozměry montážní desky“.
2. Pomocí příklepové vrtačky 65 mm nebo 90 mm (v závislosti na modelu) vyvrtejte otvor do zdi. Ujistěte se, zda je otvor vyvrtán pod mírným úhlem směrem dolů, takže vnější konec otvoru je nižší než vnitřní konec asi o 5 mm až 7 mm. Tím se zajistí správný odtok vody.
3. Vložte manžetu ochrany stěny do otvoru. To ochrání okraje otvoru a pomůže jej utěsnit po dokončení procesu instalace.



UPOZORNĚNÍ! Při vrtání otvoru ve zdi dbejte na to, abyste se vyhnuli vodičům, kanalizaci a jiným citlivým komponentům.

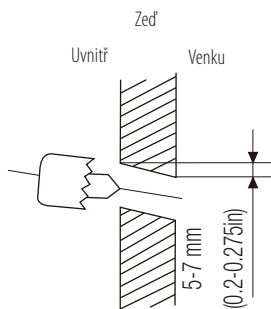

4.2.2 Rozměry montážní desky

Různé modely mají různé montážní desky. U různých požadavků na přizpůsobení se může tvar montážní desky mírně lišit. Instalační rozměry jsou však stejné pro stejnou velikost vnitřní jednotky. Podívejte se například typ A a typ B:

Správná orientace montážní desky

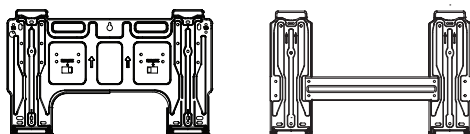
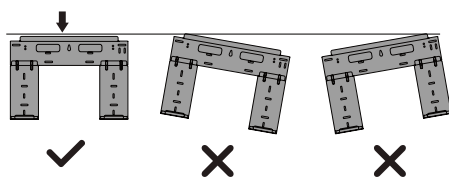

Typ A

Typ B

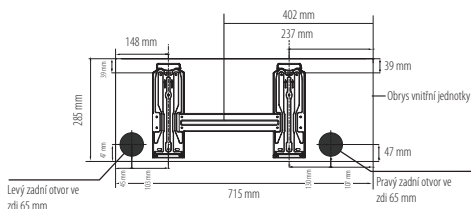

Model A

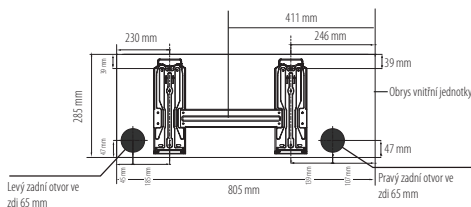

Model B

4 Instalace

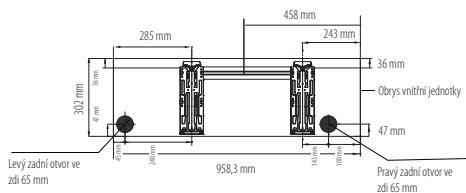

Model C

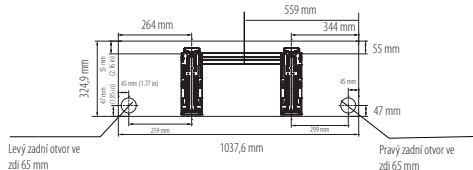

Model D

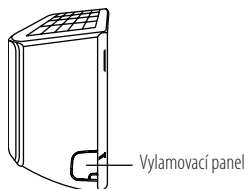

3. Pokud je stávající spojovací potrubí již zabudováno ve zdi, pokračujte přímo krokem „Připojte odtokovou hadici“. Pokud není zabudováno žádné potrubí, připojte potrubí chladiva vnitřní jednotky ke spojovacímu potrubí, které spojí vnitřní a venkovní jednotku. Podrobné pokyny naleznete v části „Připojení potrubí chladiva“ v tomto návodu.



Pokud je připojovací trubka na straně plynu 16 mm nebo více, otvor ve zdi by měl být 90 mm.



Potrubí chladiva může vystupovat z vnitřní jednotky ze čtyř různých úhlů: Levá strana, Pravá strana, Levá zadní strana, Pravá zadní strana.

Krok 4: Připravte potrubí s chladivem

Potrubí chladiva je uvnitř izolačního pouzdra připevněného k zadní části jednotky. Před provlečením skrz otvor ve zdi musíte potrubí připravit.

1. Na základě polohy otvoru ve zdi vzhledem k montážní desce vyjměte stranu, ze které bude potrubí vycházet z jednotky.
2. Pokud je otvor ve zdi za jednotkou, ponechte vylamovací panel na místě. Pokud je otvor ve zdi na straně vnitřní jednotky, odstraňte plastový vylamovací panel z této strany jednotky. Tím se vytvoří štěrbinu, přes kterou může vaše potrubí vycházet z jednotky. Pokud se plastový panel těžko odstraňuje rukou, použijte kombinované kleště.

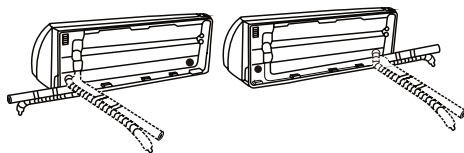

UPOZORNĚNÍ! Buďte mimořádně opatrní, abyste nepromáčkli nebo nepoškodili potrubí při jeho ohýbání směrem od jednotky. Jakékoliv promáčknutí v potrubí ovlivní výkon jednotky.

Krok 5: Připojte odtokovou hadici

Ve výchozím nastavení je odtoková hadice připojena k levé straně jednotky (když stojíte čelem k zadní části jednotky). Dá se však připevnit i na pravou stranu.

4 Instalace

Pro zajištění správného odtoku připojte odtokovou hadici na tutéž stranu, na které vychází z jednotky vaše chladicí potrubí. Na konec odtokové hadice připojte prodloužení odtokové hadice (kupuje se samostatně).

- Spojovací místo pevně omotejte teflonovou páskou, abyste zajistili dobré utěsnění a zabránili úniku.
- Část odtokové hadice, která zůstane uvnitř, omotejte pěnovou izolací potrubí, abyste zabránili kondenzaci.
- Vyjměte vzduchový filtr a nalijte malé množství vody do odtokové misky, abyste se ujistili, zda voda z jednotky vytéká plynule.



Nezapomeňte uspořádat odtokovou hadici podle následujících obrázků.

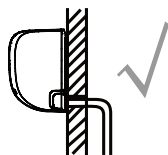

ŠPÁRNĚ

Ujistěte se, že na odtokové hadici nejsou žádná zauzlení nebo prohlubně, aby se zajistil správný odtok.

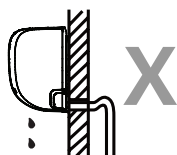

ŠPATNĚ

Zalomení odtokové hadice vytvoří zachytávače vody.

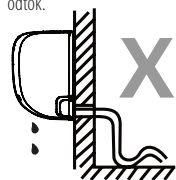

ŠPATNĚ

Zalomení odtokové hadice vytvoří zachytávače vody.



ŠPATNĚ

Neumísťujte konec odtokové hadice do vody nebo do nádob, ve kterých se shromažďuje voda. Tím se zabrání správnému odtoku.

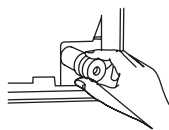

Zavřete nepoužitý vypouštěcí otvor. Abyste předešli nežádoucím únikům, musíte nepoužitý vypouštěcí otvor ucpat dodanou gumovou zátkou.

4.2.3 Před provedením jakýchkoli elektroinstalačních prací si přečtěte tyto předpisy

1. Všechny kabely musí být v souladu s místními a národními elektrickými předpisy a předpisy a musí být instalovány licencovaným elektrikářem.
2. Všechna elektrická připojení musí být provedena podle schématu elektrického zapojení umístěného na panelech vnitřní a venkovní jednotky.
3. Dojde-li k vážnému bezpečnostnímu problému s napájením, okamžitě zastavte práci. Vysvětlete klientovi své zdůvodnění a odmítněte instalaci jednotky, pokud se problém s bezpečností řádně nevyřeší.
4. Napájecí napětí by mělo být v rozmezí 90–110% jmenovitého napětí. Nedostatečné napájení může způsobit poruchu, zásah elektrickým proudem nebo požár.
5. Pokud připojujete napájení k pevné elektroinstalaci, měla by být nainstalována přepětová ochrana a hlavní vypínač.
6. Pokud připojujete napájení k pevné elektroinstalaci, musí být do pevné elektroinstalace zabudován spínač nebo jistič, který odpojí všechny póly a má vzdálenost kontaktů alespoň 3 mm. Kvalifikovaný technik musí použít schválený jistič nebo vypínač.
7. Jednotku připojujte pouze k zásuvce samostatného okruhu. K této zásuvce nepřipojujte další zařízení.
8. Ujistěte se, zda je klimatizace správně uzemněna.

4 Instalace

9. Každý vodič musí být pevně připojen. Uvolněný vodič může způsobit přehřátí terminálu, což může mít za následek poruchu produktu a možný požár.
10. Nedovolte, aby se vodiče dotýkaly nebo spočívaly na potrubí chladiva, kompresoru nebo jakýchkoli pohyblivých částí v jednotce.
11. Má-li jednotka přídavný elektrický ohřívač, musí být nainstalován alespoň 1 metr od jakýchkoli hořlavých materiálů.
12. Abyste předešli úrazu elektrickým proudem, nikdy se nedotýkejte elektrických komponentů krátce po vypnutí napájení. Po vypnutí napájení vždy počkejte 10 minut nebo více, než se dotknete elektrických komponentů.



VAROVÁNÍ! Před provedením jakýchkoli elektroinstalačních prací vypněte hlavní napájení systému.

Krok 6: Připojte signální a napájecí kabely
Signální kabel umožňuje komunikaci mezi vnitřní a venkovní jednotkou. Před přípravou pro připojení musíte nejprve zvolit správnou velikost kabelu.

Typy kabelů

- Vnitřní napájecí kabel (je-li k dispozici): H05VV-F nebo H05V2V2-F
- Venkovní napájecí kabel: H07RN-F nebo H05RN-F
- Signální kabel: H07RN-F



V Severní Americe vyberte typ kabelu podle místních elektrických předpisů a směrníc.

Minimální plocha průřezu napájecích a signálových kabelů (pro referenci) (neplatí pro Severní Ameriku)

Jmenovitý proud spotřebiče (A)	Nominální plocha průřezu (mm ²)
> 3 a ≤ 6	0,75
> 6 a ≤ 10	1
> 10 a ≤ 16	1,5
> 16 a ≤ 25	2,5
> 25 a ≤ 32	4
> 32 a ≤ 40	6

Velikost potřebného napájecího kabelu, signálního kabelu, pojistky a vypínače je určena maximálním proudem jednotky. Maximální proud je uveden na typovém štítku umístěném na postranním panelu jednotky. Při volbě správného kabelu, pojistky nebo spínače si prohlédněte tento typový štítek.



V Severní Americe si prosím vyberte správnou velikost kabelu podle minimální kapacity obvodu uvedené na typovém štítku jednotky.

1. Otevřete přední panel vnitřní jednotky.
2. Pomocí šroubováku otevřete kryt kabelové skříňky na pravé straně jednotky. Tím se odhalí svorkovnice.

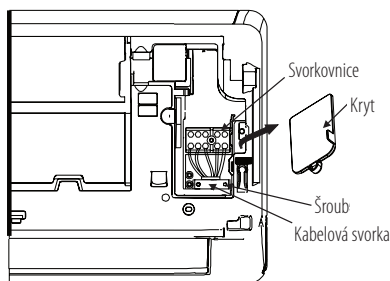

4 Instalace



VAROVÁNÍ! Všechna kabelová připojení musí být provedena striktně v souladu se schématem zapojení umístěným na zadní straně předního panelu vnitřní jednotky.

- Odšroubujte kabelovou svorku pod svorkovnicí a položte ji stranou.
- Čelem k zadní části jednotky odstraňte plastový panel na levé spodní straně.
- Zaveďte signální kabel přes tento otvor ze zadní strany jednotky dopředu.
- Čelem k přední části jednotky připojte vodič podle schématu zapojení vnitřní jednotky, připojte u-očko a pevně přišroubujte každý vodič k příslušné svorce.



UPOZORNĚNÍ! Nezaměňujte živé a nulové vodiče. Je to nebezpečné a může to způsobit poruchu klimatizační jednotky.

- Po zkontrolování, zda je každé připojení bezpečné, pomocí kabelové svorky připevněte signální kabel k jednotce. Pevně přišroubujte kabelovou svorku.
- Nasadte zpět kryt na přední straně jednotky a plastový panel na zadní straně.



Proces připojení kabelů se může mezi jednotkami a regiony mírně lišit.

Krok 7: Zabalení

Před protažením potrubí, vypouštěcí hadice a signálního kabelu přes otvor ve stěně je musíte spojit, abyste ušetřili místo, ochránili je a izolovali (neplatí pro Severní Ameriku).

- Zabalte odtokovou hadici, potrubí s chladivem a signální kabel, jak je znázorněno níže:

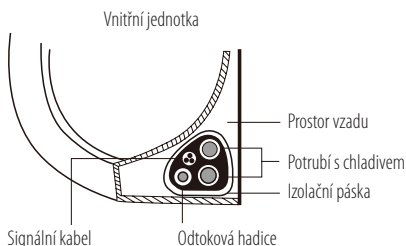

Ujistěte se, zda je odtoková hadice ve spodní části svazku. Umístění odtokové hadice na vrch svazku může způsobit přetečení odtokové misky, což může vést k požáru nebo poškození vodou.



UPOZORNĚNÍ! Během spojování těchto položek dohromady neproplétejte ani nepřekřížujte signální kabel s žádným jiným kabelem.

- Pomocí lepicí vinylové pásky připevněte odtokovou hadici ke spodní straně potrubí chladiva.
- Pomocí izolační pásky pevně omotejte signální kabel, potrubí s chladivem a odtokovou hadici. Dvakrát zkontrolujte, zda jsou všechny položky sbaleny.



UPOZORNĚNÍ! Při ověření svazku držte konce potrubí nezabalené. Potřebujete k nim přístup, abyste na konci procesu instalace otestovali netěsnosti (viz část „Elektrické kontroly a kontroly netěsností“ v tomto návodu).

4 Instalace

Krok 8: Namontujte vnitřní jednotku

Pokud jste nainstalovali nové spojovací potrubí k venkovní jednotce, postupujte takto:

1. Pokud jste již provlékli potrubí s chladivem přes otvor ve zdi, pokračujte krokem 4.
2. V opačném případě dvakrát zkontrolujte, zda jsou konce trubek chladiva utěsněny, aby se zabránilo vniknutí nečistot nebo cizích materiálů do trubek.
3. Pomalu provlečte zabalený svazek trubek s chladivem, odtokovou hadici a signální kabel přes otvor ve zdi.
4. Zavěste horní část vnitřní jednotky na horní hák montážní desky.
5. Mírným tlakem na levou a pravou stranu jednotky zkontrolujte, zda je jednotka pevně připevněna. Jednotka by se neměla kývat ani posouvat.
6. Rovnoměrným tlakem zatlačte na spodní polovinu jednotky. Pokračujte v zatlačení, dokud jednotka nezapadne na háčky podél spodní části montážní desky.
7. Mírným tlakem na levou a pravou stranu jednotky opět zkontrolujte, zda je jednotka pevně namontována.

Pokud je potrubí s chladivem již zabudováno ve zdi, postupujte takto:

1. Zavěste horní část vnitřní jednotky na horní hák montážní desky.
2. Na podepření jednotky použijte konzolu nebo klín, čímž získáte dostatek místa pro připojení potrubí chladiva, signálního kabelu a odtokové hadice.

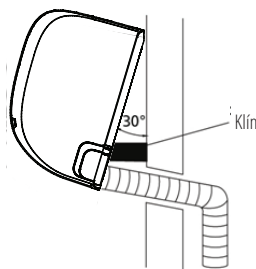

3. Připojte odtokovou hadici a potrubí chladiva (pokyny naleznete v části „Připojení potrubí chladiva“ v tomto návodu).
4. Místo připojení potrubí nechte odkryté, abyste mohli provést zkoušku těsnosti (viz část „Elektrické kontroly a kontroly těsnosti“ v tomto návodu).
5. Po zkoušce těsnosti oblepte místo připojení izolační páskou.
6. Odstraňte konzoli nebo klín, který podpírá jednotku.
7. Rovnoměrným tlakem zatlačte na spodní polovinu jednotky. Pokračujte v zatlačení, dokud jednotka nezapadne na háčky podél spodní části montážní desky.



Mějte na paměti, že háčky na montážní desce jsou menší než otvory na zadní straně jednotky. Pokud zjistíte, že nemáte dostatek místa pro připojení zabudovaných trubek k vnitřní jednotce, jednotku lze v závislosti na modelu nastavit doleva nebo doprava o přibližně 30–50 mm.



4 Instalace

4.3 Instalace venkovní jednotky

Nainstalujte jednotku podle místních předpisů a nařízení, v různých regionech se mohou mírně lišit.

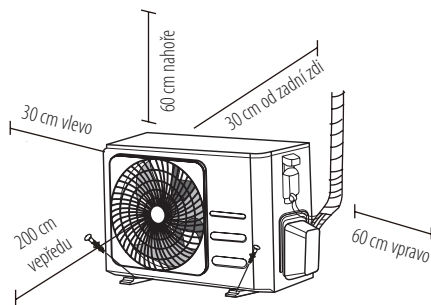

4.3.1 Instalační pokyny – Venkovní jednotka

Krok 1: Vyberte místo instalace

Před instalací venkovní jednotky si musíte vybrat vhodné místo. Následují normy, které vám pomohou vybrat vhodné místo pro jednotku.

Správná místa instalace splňují následující normy:

- Splňují všechny prostorové požadavky uvedené v části „Požadavky na instalační prostor“ výše.
- Dobrá cirkulace vzduchu a větrání
- Pevné a tuhé – místo může podírat jednotku a nebude vibrovat
- Hluk z jednotky nebude rušit ostatní
- Chráněno před dlouhodobým přímým slunečním zářením nebo deštěm
- Pokud se očekává sněžení, zvedněte jednotku nad základní podložku, abyste zabránili tvorbě ledu a poškození cívky. Namontujte jednotku dostatečně vysoko, aby byla nad průměrem nahromaděných sněhových srážek. Minimální výška musí být 18 palců.

NEINSTALUJTE jednotku na následující místa:

- V blízkosti překážky, která blokuje vstupy a výstupy vzduchu
- V blízkosti veřejné ulice, přeplněných oblastí nebo tam, kde hluk z jednotky ruší ostatní
- V blízkosti zvířat nebo rostlin, kterým může uškodit výstup horkého vzduchu
- V blízkosti jakéhokoli zdroje hořlavých plynů
- Na místě, které je vystaveno velkému množství prachu
- Na místě vystaveném nadměrnému množství slané vzduchu



Je-li jednotka vystavena silnému větru: Nainstalujte jednotku tak, aby ventilátor výstupu vzduchu byl v úhlu 90° ke směru větru. V případě potřeby postavte před jednotku bariéru, která ji ochrání před extrémně silným větrem. Prohlédněte si obrázky níže.

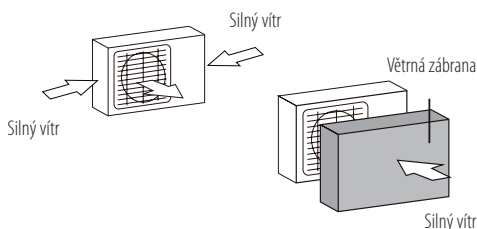

Pokud je jednotka často vystavena silnému dešti nebo sněhu: Nad jednotkou postavte příštřešek, který ji ochrání před deštěm nebo sněhem. Dávejte pozor, abyste nebránili proudění vzduchu kolem jednotky. Pokud je jednotka často vystavena slane vzduchu (u moře): Použijte venkovní jednotku, která je speciálně navržena tak, aby odolávala korozi.

4 Instalace

Krok 2: Nainstalujte odtokový spoj (pouze jednotka tepelného čerpadla)

Před přišroubováním venkovní jednotky na místo musíte nainstalovat odtokový spoj na spodek jednotky. Všimněte si, že existují dva různé typy odtokových spojů v závislosti na typu venkovní jednotky.

Pokud je odtokový spoj vybaven gumovým těsněním (viz obr. A), postupujte takto:

1. Nasadíte gumové těsnění na konec odtokového spoje, který se připojí k vnější jednotce.
2. Vložte odtokový spoj do otvoru v základní misce jednotky.
3. Otočte odtokový spoj o 90°, dokud nezapadne na místo směrem k přední části jednotky.
4. Připojte prodloužení odtokové hadice (není součástí příslušenství) k odtokovému spoji, abyste přeměrovali vodu z jednotky během režimu vyhřívání.

Pokud se odtokový spoj nedodává s gumovým těsněním (viz obr. B), postupujte takto:

1. Vložte odtokový spoj do otvoru v základní misce jednotky. Odtokový spoj zapadne na své místo.
2. Připojte prodloužení odtokové hadice (není součástí dodávky) k odtokovému spoji, abyste přeměrovali vodu z jednotky během režimu vyhřívání.

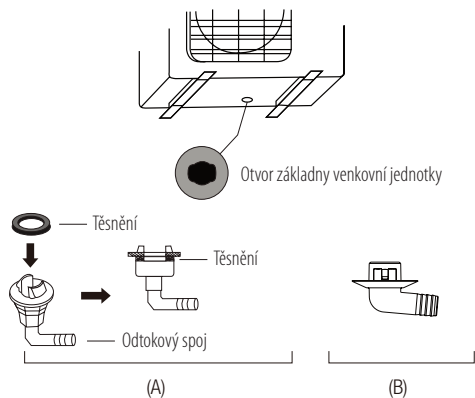

UPOZORNĚNÍ! V chladném podnebí se ujistěte, zda je odtoková hadice co nejvíce vertikální, aby se zajistil rychlý odtok vody. Pokud voda odtéká velmi pomalu, může zamrznout v hadici a zaplavit jednotku.

Krok 3: Ukotvení vnější jednotky

Venkovní jednotka může být ukotvena k zemi nebo k nástěnné konzole pomocí šroubu (M10). Připravte instalační základnu jednotky podle níže uvedených rozměrů.



Následuje seznam různých velikostí venkovních jednotek a vzdálenosti mezi jejich montážními nožičkami. Připravte instalační základnu jednotky podle níže uvedených rozměrů.

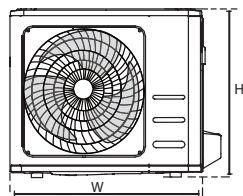
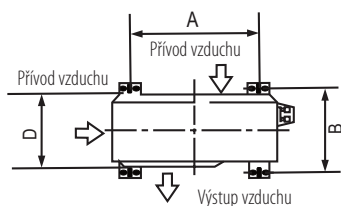

4 Instalace

Rozměry vnější jednotky (mm)	Montážní rozměry	
Š x V x H	Vzdálenost A (mm)	Vzdálenost B (mm)
681 x 434 x 285	460	292
700 x 550 x 270	450	260
700 x 550 x 275	450	260
720 x 495 x 270	452	255
728 x 555 x 300	452	302
765 x 555 x 303	452	286
770 x 555 x 300	487	298
805 x 554 x 330	511	317
800 x 554 x 333	514	340
845 x 702 x 363	540	350
890 x 673 x 342	663	354
946 x 810 x 420	673	403
946 x 810 x 410	673	403

Budete-li jednotku instalovat na zem nebo na betonovou montážní plošinu, postupujte takto:

1. Označte pozice pro čtyři rozpěrné šrouby na základě tabulky rozměrů.
2. Předvrtejte otvory pro rozpěrné šrouby.
3. Na konec každého rozpínacího šroubu umístěte matici.
4. Do předvrtaných otvorů zatlučte rozpěrné šrouby.
5. Odšroubujte matice z rozpěrných šroubů a umístěte vnější jednotku na šrouby.
6. Na každý rozpěrný šroub nasadte podložku a poté namontujte matice.
7. Pomocí klíče utáhněte každou matici tak, aby přiléhala.



VAROVÁNÍ! Při vrtání do betonu se vždy doporučuje ochrana očí.

Pokud instalujete jednotku na nástěnnou konzoli, postupujte takto:



UPOZORNĚNÍ! Ujistěte se, zda je stěna z pevné cihly, betonu nebo podobně pevného materiálu. Stěna musí unést nejméně čtyřnásobek hmotnosti jednotky.

1. Označte polohu otvorů konzoly na základě tabulky rozměrů.
2. Předvrtejte otvory pro rozpěrné šrouby.
3. Na konec každého rozpěrného šroubu umístěte podložku a matici.
4. Proveďte rozpěrné šrouby přes otvory v montážních konzolách, umístěte montážní konzoly na místo a rozpěrné šrouby zatlačte do zdi.
5. Zkontrolujte, zda jsou montážní konzoly vyrovnané.

4 Instalace

6. Opatrně zvedněte jednotku a položte její montážní nožičky na konzolu.
7. Jednotku pevně přišroubujte ke konzolám.
8. Pokud je to možné, nainstalujte jednotku s gumovými těsněními, aby se snížily vibrace a hluk.

Krok 4: Připojte signální a napájecí kabel Svorkovnice venkovní jednotky je chráněna krytem elektrického vedení na boku jednotky. Komplexní schéma zapojení je vytištěno na vnitřní straně krytu zapojení.



VAROVÁNÍ! Před provedením jakýchkoli elektroinstalačních prací vypněte hlavní napájení systému.

1. Připravte kabel pro připojení: Vyberte si správný kabel, viz část „Typy kabelů“ na straně 24.



Velikost potřebného napájecího kabelu, signálního kabelu, pojistky a vypínače je určena maximálním proudem jednotky. Maximální proud je uveden na typovém štítku umístěném na postranním panelu jednotky.



V Severní Americe vyberte správnou velikost kabelu podle minimální kapacity obvodu uvedené na typovém štítku jednotky.

- Pomocí odstraňovačů izolace odstraňte gumový plášť z obou konců kabelu, abyste odhalili přibližně 40 mm vodičů uvnitř.
- Odstraňte izolaci z konců vodičů.
- Pomocí krimpovacího nástroje nalisujte na konce vodičů oka ve tvaru „u“.



Při krimpování vodičů se ujistěte, že jasně odlišíte živý („L“) vodič od ostatních vodičů.



VAROVÁNÍ! Všechny elektroinstalační práce se musí provádět striktně v souladu se schématem zapojení umístěným uvnitř krytu vodičů venkovní jednotky.

2. Odšroubujte kryt elektrického vedení a vyjměte jej.
3. Odšroubujte kabelovou svorku pod svorkovnicí a položte ji stranou.
4. Připojte vodič podle schématu zapojení a pevně přišroubujte oko ve tvaru „u“ každého vodiče k příslušné svorce.
5. Po zkontrolování, zda je každé připojení bezpečné, omotejte kabely, abyste zabránili zatékání dešťové vody do terminálu.
6. Pomocí kabelové svorky připevněte kabel k jednotce. Pevně přišroubujte kabelovou svorku.
7. Nepoužité vodiče zaizolujte elektrikářskou páskou z PVC. Uspořádejte je tak, aby se nedotýkaly žádných elektrických nebo kovových částí.
8. Nasadte kryt vodičů na boční stranu jednotky a přišroubujte jej na místo.

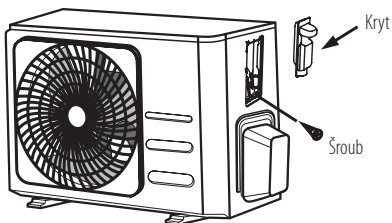

Pokud kabelová svorka vypadá následovně, vyberte si vhodný průchozí otvor podle průměru vodiče.

4 Instalace

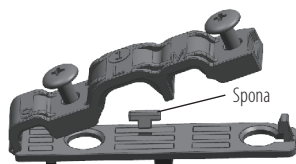

Tři velikosti otvoru: malý, velký, střední

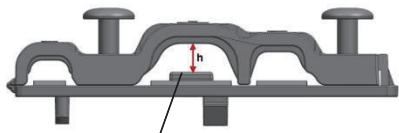

Když není vodič dostatečně připevněn, použijte sponu k podepření, aby se dal pevně upnout.

V Severní Americe

1. Odstraňte kryt vodičů z jednotky uvolněním 3 šroubů.
2. Demontujte uzávěry na panelu vedení.
3. Dočasně namontujte trubky vedení (nejsou součástí příslušenství) na panel vedení.
4. Správně připojte napájecí i nízkonapětové vedení k příslušným svorkám na svorkovnici.
5. Jednotku uzemněte v souladu s místními předpisy.
6. Ujistěte se, jestli je velikost každého vodiče o několik palců delší, než je požadovaná délka pro vedení.
7. Na upevnění trubek použijte pojistné matice.

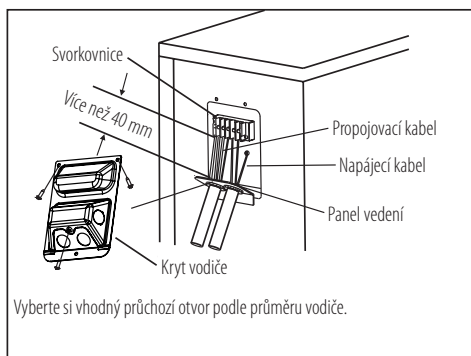

5 Připojení potrubí chladiva

Při připojování potrubí chladiva nedovolte, aby se do jednotky dostaly jiné látky nebo plyny než specifikované chladivo. Přítomnost jiných plynů nebo látek snižuje kapacitu jednotky a může způsobit abnormálně vysoký tlak v chladicím cyklu. Může to způsobit výbuch a zranění.



Délka potrubí s chladivem ovlivní výkon a energetickou účinnost jednotky. Nominální účinnost se testuje na jednotkách o délce potrubí 5 metrů (V Severní Americe je standardní délka potrubí 7,5 m. Na minimalizaci vibrací a nadměrného hluku je nutná minimální délka potrubí 3 metry. Ve speciálních tropických oblastech se do modelů s chladivem R290 nemůže přidávat žádné chladivo a maximální délka potrubí chladiva by neměla přesáhnout 10 metrů.

V tabulce níže naleznete specifikace maximální délky a výšky sklonu potrubí. Maximální délka a výška sklonu potrubí chladiva na model jednotky

Model	Kapacita (BTU/h)	Max. délka (m)	Max. výška sklonu (m)
R410A, R32 inverterová splitová klimatizace	< 15,000	25	10
	≥ 15,000 a < 24,000	30	20
	≥ 24,000 a < 36,000	50	25
R22 Splitová klimatizace s pevnou rychlostí	< 18,000	10	5
	≥ 18,000 a < 21,000	15	8
	≥ 21,000 a < 35,000	20	10
R410A, R32 Splitová klimatizace s pevnou rychlostí	< 18,000	20	8
	≥ 18,000 a < 36,000	25	10

5 Připojení potrubí chladiva

5.1 Pokyny k připojení – Potrubí chladiva

Krok 1: Odřízněte trubky

Při přípravě potrubí s chladivem věnujte zvýšenou pozornost jejich správnému řezu a rozšiřování. To zajistí efektivní provoz a minimalizuje potřebu budoucí údržby.

1. Změřte vzdálenost mezi vnitřní a vnější jednotkou.
2. Pomocí řezačky trubek odřízněte trubku o něco delší, než je naměřená vzdálenost.
3. Ujistěte se, zda je trubka řezána v dokonalém úhlu 90°.

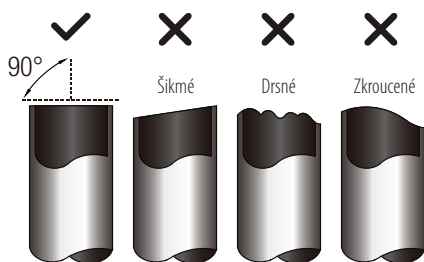

VAROVÁNÍ! Buďte mimořádně opatrní, abyste potrubí během řezání nepoškodili, nepromáčkli nebo nedeformovali. Tím se výrazně sníží účinnost vyhřívání jednotky.

Krok 2: Odstraňte odřezky

Řízky mohou ovlivnit vzduchotěsné utěsnění připojení potrubí chladiva. Musí být zcela odstraněny.

1. Potrubí držte pod úhlem dolů, abyste zabránili spadnutí odřezků do potrubí.
2. Pomocí výstružníku nebo nástroje na odhrotování odstraňte všechny odřezky z odříznuté části trubky.

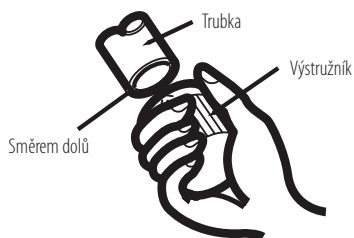

Krok 3: Rozšiřte konce trubek

K dosažení vzduchotěsného utěsnění je nezbytné správné rozšíření.

1. Po odstranění odřezků z odříznutého potrubí utěsněte konce PVC páskou, abyste zabránili vniknutí cizích materiálů do potrubí.
2. Potrubí obalte izolačním materiálem.
3. Na oba konce potrubí umístěte převlečné matice. Ujistěte se, zda jsou otočeny správným směrem, protože po rozšíření je nemůžete sundat ani změnit jejich směr.

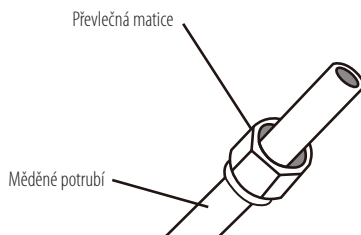

4. Odstraňte PVC pásku z konců trubky, když budete připraveni k jejímu rozšíření.
5. Na konci trubky se vytvoří svorník. Konec potrubí musí přesahovat okraj lemu v souladu s rozměry uvedenými v tabulce níže.

5 Připojení potrubí chladiva

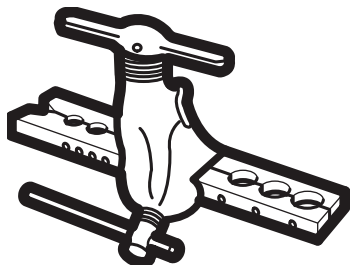

Při ohýbání spojovacího potrubí chladiva je minimální poloměr ohybu 10 cm.

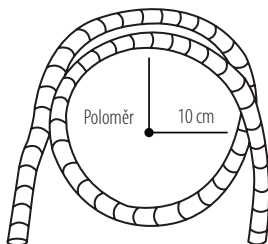

Forma na prodloužení potrubí

Vnější průměr potrubí (mm)	A (mm)	
	Min.	Max.
Ø 6,35 (Ø 0,25")	0,7 (0,0275")	1,3 (0,05")
Ø 9,52 (Ø 0,375")	1,0 (0,04")	1,6 (0,063")
Ø 12,7 (Ø 0,5")	1,0 (0,04")	1,8 (0,07")
Ø 16 (Ø 0,63")	2,0 (0,078")	2,2 (0,086")
Ø 19 (Ø 0,75")	2,0 (0,078")	2,4 (0,094")

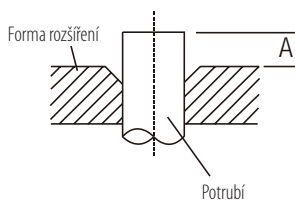

- Umístěte na formu rozšiřující nástroj.
- Otáčejte rukojeť rozšiřujícího nástroje ve směru hodinových ručiček, dokud se trubka úplně nerozšíří.
- Odstraňte rozšiřující nástroj a formu s rozšířením, pak zkontrolujte konec trubky, zda není prasklý a zda je rovnoměrný.

Krok 4: Připojte potrubí

Při připojování potrubí s chladivem dávejte pozor, abyste nepoužili nadměrný točivý moment nebo jinak nedeformovali potrubí. Nejprve byste měli připojit nízkotlaké potrubí, poté vysokotlaké potrubí.

5.2 Pokyny pro připojení potrubí k vnitřní jednotce

- Zarovnejte střed dvou trubek, které budete spojovat.

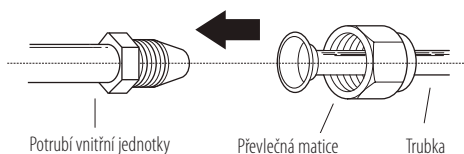

- Převlečnou matici dotáhněte rukou tak pevně, jak je to jen možné.
- Pomocí klíče uchopte matici na trubce jednotky.
- Pevně uchopte matici na hadičce jednotky a pomocí momentového klíče utáhněte prodlužovací matici podle hodnot točivého momentu v tabulce Požadavky na točivý moment níže. Mírně povolte rozšířenou matici a poté ji znovu utáhněte.

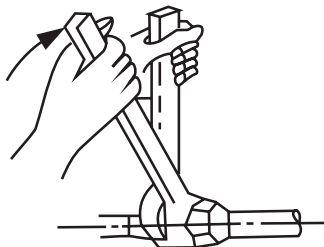

5 Připojení potrubí chladiva

Požadavky na utahovací moment

Vnější průměr potrubí (mm)	Utahovací moment (N·m)	Rozměr rozšíření (B) (mm)	Tvar rozšíření
Ø 6,35	18~20 (180~200 kgf.cm)	8,4~8,7	
Ø 9,52	32~39 (320~390 kgf.cm)	13,2~13,5	
Ø 12,7	49~59 (490~590 kgf.cm)	16,2~16,5	
Ø 16	57~71 (570~710 kgf.cm)	19,2~19,7	
Ø 19	67~101 (670~1010 kgf.cm)	23,2~23,7	



VAROVÁNÍ! Nadměrná síla může zlomit matici nebo poškodit potrubí chladiva. Nesmíte překročit požadavky na utahovací moment uvedené v tabulce výše.

- Mírně povolte převlečnou matici a poté ji znovu utáhněte.
- Opakujte kroky 3 až 6 pro zbývající potrubí.



UPOZORNĚNÍ! Točivý moment z utažení převlečné matice může odlomit ostatní části ventilu.

5.3 Pokyny pro připojení potrubí k vnější jednotce

- Odšroubujte kryt z přibaleného ventilu na boku venkovní jednotky.
- Odstraňte ochranné kryty z konců ventilů.
- Zarovnejte rozšířený konec trubky s každým ventilem a utáhněte převlečnou matici rukou tak pevně, jak je to jen možné.
- Pomocí klíče uchopte tělo ventilu. Nedotýkejte se matice, která utěšňuje servisní ventil.

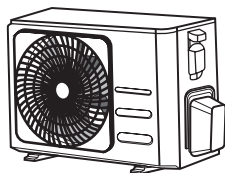
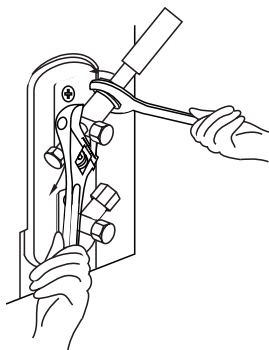

Kryt ventilu

- Pevně uchopte těleso ventilu a pomocí momentového klíče utáhněte převlečnou matici podle správných hodnot utahovacího momentu.

6 Odvzdušnění

6.1 Přípravy a preventivní opatření

Vzduch a cizí látky v chladicím okruhu mohou způsobit abnormální nárůst tlaku, který může poškodit klimatizaci, snížit její účinnost a způsobit zranění. K vyprázdnění chladicího okruhu použijte vakuovou pumpu a manometr, odstraňte ze systému veškerý nekondenzovatelný plyn a vlhkost.

Odvzdušnění by se mělo provést při první instalaci a při přemístění jednotky.

6.1.1 Před provedením odvzdušnění

- Zkontrolujte, zda jsou spojovací potrubí mezi vnitřní a venkovní jednotkou správně připojena.
- Zkontrolujte, zda jsou všechny kabely správně připojeny.

6.1.2 Pokyny pro odvzdušnění

1. Připojte plnicí hadici manometru k servisnímu portu na nízkotlakém ventilu venkovní jednotky.
2. Připojte další plnicí hadici z měřiče potrubí k vakuové pumpě.
3. Otevřete nízkotlakou stranu měřičího potrubí. Vysokotlakou stranu nechte zavřenu.
4. Zapněte vakuovou pumpu, aby se systém vyprázdnil.
5. Spustěte vakuum alespoň 15 minut, nebo dokud měřicí přístroj neukáže hodnotu -76 cmHg (-105 Pa).

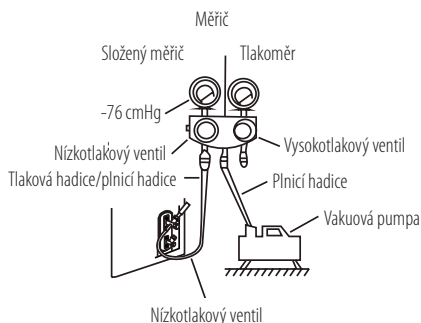

6. Zavřete nízkotlakou stranu měřiče potrubí a vypněte vakuovou pumpu.
7. Počkejte 5 minut a poté zkontrolujte, zda nedošlo k žádné změně tlaku v systému.
8. Pokud dojde ke změně tlaku v systému, viz část „Kontrola úniku plynu“, kde najdete informace o tom, jak zkontrolovat úniky. Pokud nedojde k žádné změně tlaku v systému, odšroubujte uzávěr ze zabaleného ventilu (vysokotlaký ventil).
9. Vložte šestihřanný klíč do zabaleného ventilu (vysokotlaký ventil) a otevřete ventil otočením klíče o $1/4$ otáčky proti směru hodinových ručiček. Poslouchejte, zda plyn neuniká ze systému, potom po 5 sekundách zavřete ventil.
10. Sledujte tlakoměr jednu minutu, abyste se ujistili, zda nedošlo k žádné změně tlaku. Tlakoměr by měl ukazovat o něco více než je atmosférický tlak.
11. Vyjměte plnicí hadici ze servisního portu.

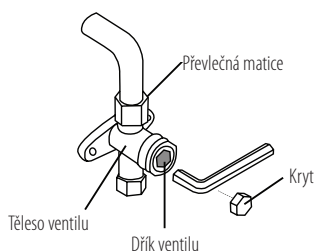

12. Pomocí šestihřanného klíče zcela otevřete vysokotlaký i nízkotlaký ventil.
13. Utáhněte uzávěry ventilů na všech třech ventilech (servisní port, vysoký tlak, nízký tlak) rukou. V případě potřeby jej můžete dále dotáhnout pomocí momentového klíče.

6 Odvzdušnění



UPOZORNĚNÍ! Při otvírání dříků ventilů otáčejte šestihranným klíčem, dokud nenarazí na zátku. Nepokoušejte se otevřít ventil násilím.

Pro chladicí jednotku R290 není celkové množství chladiva, které má být doplněno, více než: 387 g (≤ 9000 Btu/h), 447 g (> 9000 Btu/h a ≤ 12000 Btu/h), 547 g (> 12000 Btu/h a ≤ 18000 Btu/h), 632 g (> 18000 Btu/h a ≤ 24000 Btu/h).

6.1.3 Poznámka k doplnění chladiva

Některé systémy vyžadují dodatečné doplnění v závislosti na délce potrubí. Standardní délka potrubí se mění podle místních předpisů. Například v Severní Americe je standardní délka potrubí 7,5 m. V ostatních oblastech je standardní délka potrubí 5 m. Chladivo by se mělo doplňovat ze servisního portu na nízkotlakém ventilu venkovní jednotky. Dodatečné chladivo, které má být doplněno, lze vypočítat pomocí následujícího vzorce:



UPOZORNĚNÍ! NEKOMBINUJTE typy chladiv.

Dodatečné chladivo na délku potrubí

Délka spojovacího potrubí (m)	Metoda čištění vzduchu	Dodatečné chladivo	
< Standardní délka potrubí	Vakuová pumpa	N/A	
> Standardní délka potrubí	Vakuová pumpa	<p>Strana kapaliny: Ø 6,35 R32: (Délka potrubí – standardní délka) x 12 g/m (Délka potrubí – standardní délka) x 0.13oz/ft R290: (Délka potrubí – standardní délka) x 10 g/m (Délka potrubí – standardní délka) x 0.10oz/ft R410A: (Délka potrubí – standardní délka) x 15 g/m (Délka potrubí – standardní délka) x 0.16oz/ft R22: (Délka potrubí – standardní délka) x 20 g/m (Délka potrubí – standardní délka) x 0.21oz/ft</p>	<p>Strana kapaliny: Ø 9.52 R32: (Délka potrubí – standardní délka) x 24 g/m (Délka potrubí – standardní délka) x 0.26oz/ft (Délka potrubí – standardní délka) x 18 g/m (Délka potrubí – standardní délka) x 0.19oz/ft R410A: (Délka potrubí – standardní délka) x 30 g/m (Délka potrubí – standardní délka) x 0.32oz/ft R22: (Délka potrubí – standardní délka) x 40 g/m (Délka potrubí – standardní délka) x 0.42oz/ft</p>

7 Kontrola elektřiny a úniku plynu

7.1 Před spuštěním zkoušky

Zkušební provoz provedte až po provedení následujících kroků:

- Kontroly elektrické bezpečnosti – Zkontrolujte, zda je elektrický systém jednotky bezpečný a funguje správně
- Kontroly úniku plynu – Zkontrolujte všechny spoje převlečné matice a ujistěte se, zda systém neuniká
- Zkontrolujte, zda jsou plynové a kapalínové (vysokotlaké a nízkotlaké) ventily zcela otevřeny

7.2 Kontroly elektrické bezpečnosti

Po instalaci zkontrolujte, zda jsou všechna elektrická vedení nainstalována v souladu s místními a národními předpisy a podle Instalačního návodu.

Před spuštěním zkoušky

Zkontrolujte uzemnění

Změřte odpor uzemnění vizuální detekcí a testerem odporu uzemnění. Odpor uzemnění musí být menší než 0,1. Poznámka: Na některých místech v Severní Americe se to nemusí vyžadovat.

Během zkušebního provozu

Zkontrolujte elektrický únik

Během zkušebního provozu použijte elektrosondu a multimetr k provedení komplexní zkoušky elektrického úniku.

Pokud zjistíte únik elektřiny, okamžitě jednotku vypněte a zavolejte licencovaného elektrikáře, aby našel a vyřešil příčinu úniku.



Na některých místech v Severní Americe se to nemusí vyžadovat.



Všechny kabely musí být v souladu s místními a národními elektrickými předpisy a musí být instalovány licencovaným elektrikářem.

7.3 Kontroly úniku plynu

Existují dva různé způsoby kontroly úniku plynu.

Metoda mýdla a vody

Pomocí měkkého kartáče naneste mýdlovou vodu nebo tekutý čisticí prostředek na všechny spojovací body potrubí na vnitřní a vnější jednotce. Přítomnost bublin naznačuje netěsnost.

Metoda detektorem netěsností

Pokud používáte detektor netěsností, pokyny pro správné používání naleznete v návodu k obsluze zařízení.



Po potvrzení, že všechny spojovací body potrubí těsní, nasadte kryt ventilu na venkovní jednotku.

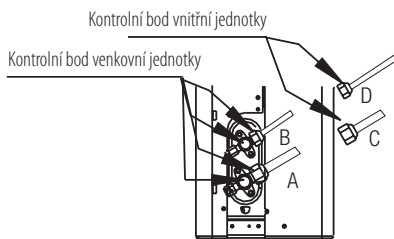

- A: Nízkotlakový uzavírací ventil
- B: Vysokotlakový uzavírací ventil
- C a D: Převlečné matice vnitřní jednotky

8 Zkušební provoz

8.1 Pokyny ke zkušebnímu provozu

Zkušební provoz byste měli provádět alespoň 30 minut.

1. Připojte napájení k jednotce.
2. Stisknutím tlačítka ON/OFF na dálkovém ovladači zapnete napájení.
3. Stiskněte tlačítko MODE, abyste přešli přes následující funkce, jednu po druhé:
 - COOL – Zvolte nejnižší možnou teplotu
 - HEAT – Zvolte nejvyšší možnou teplotu
4. Nechte každou funkci běžet 5 minut a proveďte následující kontroly:

Seznam kontrol, které je třeba provést	VYHOVUJE/ NEVYHOVUJE	
Žádný elektrický únik		
Jednotka je správně uzemněna		
Všechny elektrické svorky řádně zakryté		
Vnitřní a venkovní jednotky jsou pevně nainstalovány		
Všechny spojovací body potrubí těsní	Venkovní (2):	Vnitřní (2):
Voda správně odtéká z odtokové hadice		
Všechna potrubí jsou řádně izolována		
Jednotka správně vykonává funkci COOL (Chlazení)		
Jednotka správně vykonává funkci HEAT (Vyhřívání)		
Lamely vnitřní jednotky se otáčejí správně		
Vnitřní jednotka reaguje na dálkový ovladač		



Během provozu se tlak v okruhu chladiva zvyšuje. To může odhalit úniky, které nebyly přítomny během vaší počáteční kontroly úniku. Během zkušebního provozu si udělejte čas k tomu, abyste zkontrolovali, zda všechny spojovací body potrubí s chladivem těsní. Pokyny naleznete v části „Kontrola úniku plynu“.

5. Po úspěšném dokončení zkušebního provozu a potvrzení, že všechny kontrolní body v seznamu kontrol, které mají být provedeny, proběhly úspěšně, proveďte následující:
 - Pomocí dálkového ovladače vraťte jednotku na normální provozní teplotu.
 - Pomocí izolační pásky oblepte přípojky potrubí vnitřního chladiva, které jste nechali nezakryté během procesu instalace vnitřní jednotky.

Pokud je okolní teplota nižší než 17 °C

Pokud je okolní teplota nižší než 17 °C, nemůžete použít dálkový ovladač k zapnutí funkce chlazení. V tomto případě můžete použít tlačítko manuálního ovládání k přezkoušení funkce chlazení.

1. Zvedněte přední panel vnitřní jednotky a zvedněte jej, dokud nezapadne na místo.
2. Tlačítko MANUAL CONTROL se nachází na pravé straně jednotky. Stiskněte jej dvakrát, abyste zvolili funkci COOL (Chlazení).
3. Proveďte zkušební provoz jako obvykle.

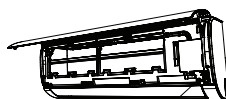

Tlačítko manuálního ovládání

9 Péče a údržba

9.1 Čištění vnitřní jednotky



UPOZORNĚNÍ! Před čištěním nebo údržbou vždy vypněte systém klimatizace a odpojte jeho napájení.



K čištění jednotky používejte pouze měkký suchý hadřík. Pokud je zařízení velmi znečištěné, můžete jej otřít hadříkem namočeným v teplé vodě.



UPOZORNĚNÍ! K čištění jednotky nepoužívejte chemikálie ani utěrky napuštěné chemikálií.



UPOZORNĚNÍ! K čištění jednotky nepoužívejte benzen, ředidlo, lešticí prášek ani jiná rozpouštědla. Mohou způsobit prasknutí nebo deformaci plastového povrchu.



UPOZORNĚNÍ! K čištění předního panelu nepoužívejte vodu teplejší než 40 °C. Mohlo by dojít k deformaci panelu nebo ke změně barvy.

9.2 Čištění vzduchového filtru

Zanesená klimatizace může snížit účinnost chlazení vaší jednotky a může být také škodlivá pro vaše zdraví. Nezapomeňte vyčistit filtr jednou za dva týdny.

1. Zvedněte přední panel vnitřní jednotky.
2. Uchopte jazýček na konci filtru, zvedněte jej a zatáhněte směrem k sobě.
3. Nyní vytáhněte filtr.
4. Pokud má váš filtr malý filtr pro osvěžení vzduchu, odeberte jej z většího filtru. Vyčistěte tento filtr pro osvěžení vzduchu ručním vysavačem.

5. Vyčistěte velký vzduchový filtr teplou mýdlovou vodou. Použijte jemný čisticí prostředek.
6. Opláchněte filtr čerstvou vodou a poté přebytečnou vodu vytřeste.
7. Vysušte ho na chladném a suchém místě a nevystavujte jej přímému slunečnímu záření.
8. Po vysušení znovu připevňte filtr k osvěžení vzduchu na větší filtr a poté jej zasuňte zpět do vnitřní jednotky.
9. Zavřete přední panel vnitřní jednotky.

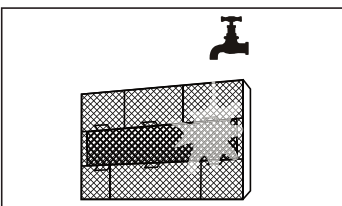
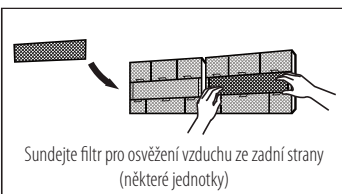
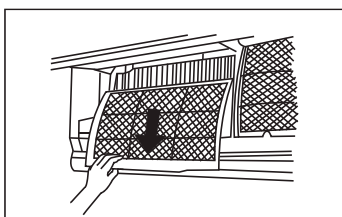
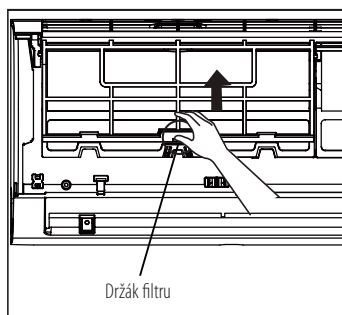

9 Péče a údržba



UPOZORNĚNÍ! Po vypnutí jednotky se alespoň 10 minut nedotýkejte filtru pro osvěžení vzduchu (plazmy).



UPOZORNĚNÍ!

- Před výměnou filtru nebo čištěním jednotku vypněte a odpojte její napájení.
- Při vyjímání filtru se nedotýkejte kovových částí jednotky. Ostré kovové hrany vás mohou porazit.
- Na čištění vnitřku vnitřní jednotky nepoužívejte vodu. Může to zničit izolaci a způsobit úraz elektrickým proudem.
- Při sušení nevystavujte filtr přímému slunečnímu záření. Může to způsobit smršnění filtru.

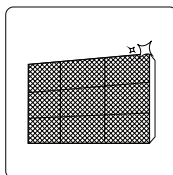

Vyčistěte všechny filtry

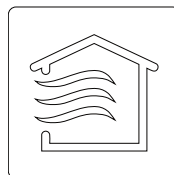

Zapněte funkci FAN (Ventilátor), dokud jednotka úplně nevyschne



Vypněte jednotku a odpojte napájení

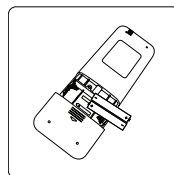

Vyjměte baterie z dálkového ovladače

9.3 Údržba – dlouhá období nepoužívání

Pokud plánujete nepoužívat klimatizaci delší dobu, postupujte takto:

9 Péče a údržba

9.4 Údržba – Předsezónní kontrola

Po delším období nepoužívání nebo před obdobími častého používání proveďte následující:

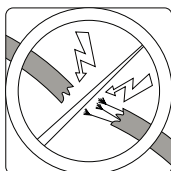

Zkontrolujte, zda nejsou poškozeny vodiče

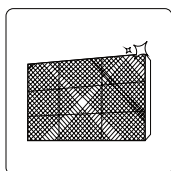

Vyčistěte všechny filtry



Zkontrolujte netěsnosti

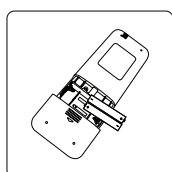

Vyměňte baterie



Ujistěte se, zda nic neblokuje všechny vstupy a výstupy vzduchu

10 Odstranění možných problémů



UPOZORNĚNÍ! Pokud nastane některá z následujících situací, okamžitě vypněte zařízení!

- Napájecí kabel je poškozený nebo abnormálně teplý.
- Cítíte hořící zápach.
- Jednotka vydává hlasité nebo neobvyklé zvuky.
- Vyhořela napájecí pojistka nebo se často vypíná jistič.
- Voda nebo jiné předměty vniknou do jednotky nebo z ní uniknou.
- Nepokoušejte se to opravit sami! Ihned kontaktujte autorizovaného poskytovatele servisu!

10.1 Běžné problémy

Následující problémy nepředstavují poruchu a ve většině situací nevyžadují opravu.

Problém	Možné příčiny
Jednotka se nezapne po stisknutí tlačítka ON/OFF.	Jednotka má 3minutovou ochranu, která zabraňuje přetížení jednotky. Jednotku nelze restartovat do tří minut po vypnutí.
Jednotka se přepne z režimu COOL (Chlazení)/HEAT (Vyhřívání) do režimu FAN (Ventilátor).	Jednotka může změnit své nastavení, aby se na jednotce netvořila námraza. Když se teplota zvýší, jednotka opět začne pracovat v dříve zvoleném režimu. Bylo dosaženo nastavené teploty, tehdy jednotka vypne kompresor. Jednotka bude pokračovat v provozu, když se teplota opět změní.
Vnitřní jednotka vytváří bílou mlhu.	Ve vlhkých oblastech může velký teplotní rozdíl mezi vzduchem v místnosti a klimatizovaným vzduchem způsobit bílou mlhu.
Vnitřní i venkovní jednotka vytvářejí bílou mlhu.	Když se jednotka po odmrazování restartuje v režimu HEAT (Vyhřívání), může se objevit bílá mlha v důsledku vlhkosti generované při procesu odmrazování.
Vnitřní jednotka vydává zvuky.	Když se lamela vrátí do původní polohy, může se vyskytnout zvuk proudícího vzduchu. Po spuštění jednotky v režimu HEAT (Vyhřívání) se může vyskytnout skřípání v důsledku roztahování a smršťování plastových částí jednotky.
Vnitřní i venkovní jednotka vydávají zvuky.	Slabé syčení během provozu: Toto je normální a je to způsobeno chladicím plynem proudícím přes vnitřní i venkovní jednotky. Slabé syčení, když se systém spouští, když přestane běžet nebo se odmrazuje: Tento zvuk je normální a je způsoben zastavením nebo změnou směru chladicího plynu. Vrzání: Běžné roztahování a smršťování plastových a kovových částí způsobené změnami teploty během provozu může způsobit vrzání.

10 Odstranění možných problémů

Problém	Možné příčiny
Venkovní jednotka vydává zvuky.	Jednotka bude vydávat různé zvuky podle aktuálního provozního režimu.
Prach vychází buď z vnitřní nebo venkovní jednotky.	Během delší doby nepoužívání se na jednotce může nahromadit prach, který se uvolní při zapnutí jednotky. Dá se to zmírnit zakrytím jednotky během dlouhé nečinnosti.
Jednotka vydává nepříjemný zápach.	Jednotka může absorbovat pachy z prostředí (jako je nábytek, vaření, cigarety atd.), které se budou uvolňovat během provozu. Filtry jednotky jsou plesnivé a měly by se vyčistit.
Ventilátor venkovní jednotky nefunguje.	Během provozu se rychlost ventilátoru reguluje, aby se optimalizoval provoz produktu.
Provoz je nepravidelný, nepředvídatelný nebo jednotka nereaguje.	Rušení z věží mobilních telefonů a dálkových zesilovačů může způsobit poruchu jednotky. V tomto případě vyzkoušejte následující: <ul style="list-style-type: none">• Odpojte napájení a pak jej znovu připojte.• Pro obnovení provozu stiskněte tlačítko ON/OFF na dálkovém ovladači.



Pokud problém přetrvává, kontaktujte místního prodejce nebo nejbližší zákaznické centrum. Poskytněte jim podrobný popis poruchy jednotky a číslo vašeho modelu.

10 Odstranění možných problémů

10.2 Odstranění problémů

Pokud se vyskytnou problémy, před kontaktováním servisní společnosti zkontrolujte následující body.

Problém	Možné příčiny	Řešení
Slabý chladicí výkon	Nastavení teploty může být vyšší než okolní pokojová teplota.	Snižte nastavení teploty.
	Výměník tepla na vnitřní nebo venkovní jednotce je znečištěný.	Vyčistěte zmíněný výměník tepla.
	Vzduchový filtr je znečištěný.	Vyjměte filtr a vyčistěte jej podle pokynů.
	Vstup nebo výstup vzduchu obou jednotek je zablokován.	Vypněte jednotku, odstraňte překážku a znovu ji zapněte.
	Dveře a okna jsou otevřená.	Během provozu jednotky se ujistěte, zda jsou všechny dveře a okna zavřená.
	Sluneční záření vytváří nadměrné teplo.	Zavřete okna a závěsy v období vysokého horka nebo jasného slunečního záření.
	Velmi mnoho zdrojů tepla v místnosti (lidé, počítače, elektronika atd.).	Snižte množství zdrojů tepla.
	Málo chladiva v důsledku úniku nebo dlouhodobého používání.	Zkontrolujte netěsnosti, v případě potřeby znovu utěsněte a doplňte chladivo.
	Je aktivována funkce SILENCE (volitelná funkce).	Funkce SILENCE může snížit výkon produktu snížením provozní frekvence. Vypněte funkci SILENCE.

10 Odstranění možných problémů

Problém	Možné příčiny	Řešení
Jednotka nefunguje.	Výpadek dodávky elektrické energie.	Počkejte na obnovení napájení.
	Napájení je vypnuté.	Zapněte napájení.
	Pojistka je vypálená.	Vyměňte pojistku.
	Baterie dálkového ovladače jsou vybité.	Vyměňte baterie.
	Aktivovala se 3minutová ochrana jednotky.	Po restartování jednotky počkejte tři minuty.
	Časovač je aktivovaný.	Vypněte časovač.
Jednotka se často spouští a zastavuje.	V systému je velmi mnoho nebo velmi málo chladiva.	Zkontrolujte těsnost a doplňte systém chladivem.
	Do systému se dostal nestlačitelný plyn nebo vlhkost.	Vyprázdněte a naplňte systém chladivem.
	Kompresor je porouchaný.	Vyměňte kompresor.
	Napětí je velmi vysoké nebo velmi nízké.	Nainstalujte manostat pro regulaci napětí.
Nedostatečný výkon vyhřívání.	Venkovní teplota je extrémně nízká.	Použijte přídatné topné zařízení.
	Přes dveře a okna vstupuje studený vzduch.	Ujistěte se, zda jsou všechny dveře a okna během používání zavřené.
	Málo chladiva v důsledku úniku nebo dlouhodobého používání.	Zkontrolujte netěsnosti, v případě potřeby znovu utěsněte a doplňte chladivo.
Indikátory nadále blikají.	Jednotka může zastavit provoz nebo pokračovat v bezpečném provozu. Pokud indikátory nadále blikají nebo se zobrazují chybové kódy, počkejte přibližně 10 minut. Problém se může vyřešit sám. Pokud ne, odpojte napájení a poté jej znovu připojte. Zapněte jednotku. Pokud problém přetrvává, odpojte napájení a kontaktujte nejbližší zákaznické centrum.	
Na displeji vnitřní jednotky se zobrazí chybový kód a začíná následujícími písmeny: E(x), P(x), F(x) EH(xx), EL(xx), EC(xx) PH(xx), PL(xx), PC(xx)		



Pokud problém přetrvává i po provedení výše uvedených kontrol a diagnostiky, okamžitě vypněte jednotku a kontaktujte autorizované servisní středisko.

11 Evropská směrnice o likvidaci

Tento spotřebič obsahuje chladivo a jiné potenciálně nebezpečné materiály. Při likvidaci tohoto spotřebiče zákon vyžaduje speciální sběr a zpracování, **nelikvidujte** tento výrobek jako domovní odpad nebo netříděný komunální odpad.

Při likvidaci tohoto spotřebiče máte následující možnosti:

- Zařízení zlikvidujte na určeném sběrném místě komunálního elektronického odpadu.
- Při koupi nového spotřebiče převezme prodejce starý spotřebič bezplatně.
- Výrobce starý spotřebič bezplatně převezme zpět.
- Předejte spotřebič certifikovaným obchodníkům s kovovým odpadem.

Chcete-li najít tyto sběrné systémy, obraťte se na místní úřady nebo prodejce, u kterého jste výrobek zakoupili. Každá domácnost hraje důležitou roli při zhodnocování a recyklaci starého spotřebiče. Správná likvidace použitého spotřebiče pomáhá předcházet možným negativním vlivům na životní prostředí a lidské zdraví.

Speciální upozornění

Likvidace tohoto spotřebiče v lese nebo jiném přírodním prostředí ohrožuje vaše zdraví a škodí životnímu prostředí. Nebezpečné látky mohou pronikat do podzemní vody a dostat se do potravního řetězce.



Tento symbol znamená, že tento výrobek se na konci své životnosti nesmí likvidovat s jiným domovním odpadem. Použité zařízení se musí vrátit na oficiální sběrné místo pro recyklaci elektrických a elektronických zařízení.

12 Instalační pokyny

12.1 Pokyny k F-plynu

Tento produkt obsahuje fluorované skleníkové plyny.

Fluorované skleníkové plyny jsou obsaženy v hermeticky uzavřeném zařízení.

Instalaci, servis, údržbu, opravy, kontroly netěsností nebo vyřazování zařízení z provozu a recyklaci produktů by měly provádět fyzické osoby, které jsou držiteli příslušných certifikátů.

Pokud má systém nainstalován systém detekce úniku, kontroly úniku by se měly provádět nejméně každých 12 měsíců, abyste se ujistili, že systém funguje správně.

Pokud je třeba provést kontrolu těsnosti produktu, měl by specifikovat cyklus inspekce, vytvořit a uložit záznamy o kontrolách těsnosti.



Poznámka: V případě hermeticky uzavřených zařízení, místní klimatizace, klimatizace oken a odvlhčovače, je-li ekvivalent CO₂ fluorovaných skleníkových plynů nižší než 10 tun, neměly by se provádět kontroly úniku.

13 Technické údaje

BIHPR

Název modelu	Vnitřní jednotka	BIHPR 090	BIHPR 120	BIHPR 180
	Venkovní jednotka	BIHPR 091	BIHPR 121	BIHPR 181
Chladivo		R32	R32	R32
Celkové množství chladiva (g)		550	550	1080
GWP		675	675	675
Ekvivalent CO ₂ (tony)		0,371	0,371	0,729
Anti-elektrický		Třída I	Třída I	Třída I
Klimatická třída		T1	T1	T1
Typ vyhřívání		Teplotné čerpadlo	Teplotné čerpadlo	Teplotné čerpadlo
Připojení napájení		Venkovní	Venkovní	Venkovní
Pdesign C (kW)		2,6	3,5	5,2
Pdesign H (kW)		2,5 (Průměrná sezóna EU)	2,6 (Průměrná sezóna EU)	4,1 (Průměrná sezóna EU)
SEER/AEER/Hmotnost EER (W/W)		6,2 (SEER, EU)	6,1 (SEER, EU)	6,8 (SEER, EU)
SCOP/ACOP/Hmotnost EER (W/W)		4,0 (SCOP, Průměrná sezóna)	4,0 (SCOP, Průměrná sezóna)	4,0 (SCOP, Průměrná sezóna)
Energetická úroveň – Chlazení		A++ (EU)	A++ (EU)	A++ (EU)
Energetická úroveň – Vyhřívání		A+ (Průměrná sezóna EU)	A+ (Průměrná sezóna EU)	A+ (Průměrná sezóna EU)
Roční spotřeba energie – Chlazení (kWh)		147	201	247
Roční spotřeba energie – Vyhřívání (kWh)		875	910	1435
Deklarovaná kapacita pro výpočet SCOP při referenčních projektových podmínkách (kW)		2,0	2,0	3,35
Výkon záložního vyhřívání předpokládaný pro výpočet SCOP při referenčních projektových podmínkách (kW)		0,5	0,6	0,75
Výkon elektrického ohřívače (W)		/	/	/
Příkon chlazení (W)		/	/	/
Příkon vyhřívání (W)		/	/	/
Napětí/frekvence (V/Hz)		220 V - 240 V,50 Hz, 1 Ph	220 V - 240 V,50 Hz, 1 Ph	220 V - 240 V,50 Hz, 1 Ph
Provozní proud chlazení (A)		/	/	/

13 Technické údaje

Provozní proud vyhřívání (A)	/	/	/
Hladina hluku – Vnitřní jednotka (dBA)	38,5/32/25	40,5/34,5/25	42,5/36/26
Hladina hluku – Venkovní jednotka (dBA)	55,5	56	56
Objem průtoku vzduchu (m ³ /h)	466/360/325	540/430/314	840/680/540
Jmenovitý příkon – EN 60335(W)	2150	2150	2500
Jmenovitý proudový vstup – EN 60335(A)	10	10	13
Třída odolnosti vnitřní jednotky	IPX0	IPX0	IPX0
Třída odolnosti venkovní jednotky	IP24	IP24	IP24
Průměr vysokotlakého potrubí (mm)	Ø6,35 (1/4")	Ø6,35 (1/4")	Ø6,35 (1/4")
Průměr nízkotlakého potrubí (mm)	Ø9,52 (3/8")	Ø9,52 (3/8")	12,7 mm (1/2")
Specifikace napájecího kabelu (mm ²)	3*1,5 mm ²	3*1,5 mm ²	3*1,5 mm ²
Propojovací kabel vnitřní a venkovní jednotky (mm ²)	5*1,5 mm ²	5*1,5 mm ²	5*1,5 mm ²
Max. výška (m)	10	10	20
Max. délka potrubí (m)	25	25	30
Dodatečné množství plynu (g/m)	12	12	12
Vnitřní jednotka (Š x V x H) mm	805 x 285 x 194	805 x 285 x 194	957 x 302 x 213
Venkovní jednotka (Š x V x H) mm	720 x 495 x 270	720 x 495 x 270	805 x 554 x 330
Čistá hmotnost vnitřní jednotky (kg)	8	8	10,5
Čistá hmotnost venkovní jednotky (kg)	23	23	32,5

Poznámka:

1. Specifikace jsou standardní hodnoty vypočtené na základě jmenovitých provozních podmínek, budou se lišit v různých pracovních podmínkách.
2. Naše společnost má rychlý technický pokrok. Jakékoliv změny technických údajů budou předem oznámeny. Přečtěte si typový štítek na klimatizaci.

Podrobné informace o produktu požadované v nařízení č. 206/2012 z letáku v informačním listu produktu.

13 Technické údaje

BRHPC

Název modelu	Vnitřní jednotka	BRHPC 090	BRHPC 120	BRHPC 180
	Venkovní jednotka	BRHPC 091	BRHPC 121	BRHPC 181
Chladivo		R32	R32	R32
Celkové množství chladiva (g)		550	550	1080
GWP		675	675	675
Ekvivalent CO ₂ (tony)		0,371	0,371	0,729
Anti-elektrický		Třída I	Třída I	Třída I
Klimatická třída		T1	T1	T1
Typ vyhřívání		Teplotné čerpadlo	Teplotné čerpadlo	Teplotné čerpadlo
Připojení napájení		Venkovní	Venkovní	Venkovní
Pdesign C (kW)		2,6	3,5	5,2
Pdesign H (kW)		2,5 (Průměrná sezóna EU)	2,6 (Průměrná sezóna EU)	4,1 (Průměrná sezóna EU)
SEER/AEER/Hmotnost EER (W/W)		6,2 (SEER, EU)	6,1 (SEER, EU)	6,8 (SEER, EU)
SCOP/ACOP/Hmotnost EER (W/W)		4,0 (SCOP, Průměrná sezóna)	4,0 (SCOP, Průměrná sezóna)	4,0 (SCOP, Průměrná sezóna)
Energetická úroveň – Chlazení		A++ (EU)	A++ (EU)	A++ (EU)
Energetická úroveň – Vyhřívání		A+ (Průměrná sezóna EU)	A+ (Průměrná sezóna EU)	A+ (Průměrná sezóna EU)
Roční spotřeba energie – Chlazení (kWh)		147	201	247
Roční spotřeba energie – Vyhřívání (kWh)		875	910	1435
Deklarovaná kapacita pro výpočet SCOP při referenčních projektových podmínkách (kW)		2,0	2,0	3,35
Výkon záložního vyhřívání předpokládaný pro výpočet SCOP při referenčních projektových podmínkách (kW)		0,5	0,6	0,75
Výkon elektrického ohříváče (W)		/	/	/
Příkon chlazení (W)		/	/	/
Příkon vyhřívání (W)		/	/	/
Napětí/frekvence (V/Hz)		220 V - 240 V,50 Hz, 1 Ph	220 V - 240 V,50 Hz, 1 Ph	220 V - 240 V,50 Hz, 1 Ph
Provozní proud chlazení (A)		/	/	/

13 Technické údaje

Provozní proud vyhřívání (A)	/	/	/
Hladina hluku – Vnitřní jednotka (dBA)	38,5/32/25	40,5/34,5/25	42,5/36/26
Hladina hluku – Venkovní jednotka (dBA)	55,5	56	56
Objem průtoku vzduchu (m ³ /h)	466/360/325	540/430/314	840/680/540
Jmenovitý příkon – EN 60335(W)	2150	2150	2500
Jmenovitý proudový vstup – EN 60335(A)	10	10	13
Třída odolnosti vnitřní jednotky	IPX0	IPX0	IPX0
Třída odolnosti venkovní jednotky	IP24	IP24	IP24
Průměr vysokotlakého potrubí (mm)	Ø6,35 (1/4")	Ø6,35 (1/4")	Ø6,35 (1/4")
Průměr nízkotlakého potrubí (mm)	Ø9,52 (3/8")	Ø9,52 (3/8")	12,7 mm (1/2")
Specifikace napájecího kabelu (mm ²)	3*1,5 mm ²	3*1,5 mm ²	3*1,5 mm ²
Propojovací kabel vnitřní a venkovní jednotky (mm ²)	5*1,5 mm ²	5*1,5 mm ²	5*1,5 mm ²
Max. výška (m)	10	10	20
Max. délka potrubí (m)	25	25	30
Dodatečné množství plynu (g/m)	12	12	12
Vnitřní jednotka (Š x V x H) mm	805 x 285 x 194	805 x 285 x 194	957 x 302 x 213
Venkovní jednotka (Š x V x H) mm	720 x 495 x 270	720 x 495 x 270	805 x 554 x 330
Čistá hmotnost vnitřní jednotky (kg)	8	8	10,5
Čistá hmotnost venkovní jednotky (kg)	23	23	32,5

Poznámka:

1. Specifikace jsou standardní hodnoty vypočtené na základě jmenovitých provozních podmínek, budou se lišit v různých pracovních podmínkách.
2. Naše společnost má rychlý technický pokrok. Jakékoliv změny technických údajů budou předem oznámeny. Přečtěte si typový štítek na klimatizaci.

Podrobné informace o produktu požadované v nařízení č. 206/2012 z letáku v informačním listu produktu.

13 Technické údaje

BRHPR

Název modelu	Vnitřní jednotka	BRHPR 090	BRHPR 120	BRHPR 180
	Venkovní jednotka	BRHPR 091	BRHPR 121	BRHPR 181
Chladivo		R32	R32	R32
Celkové množství chladiva (g)		550	550	1080
GWP		675	675	675
Ekvivalent CO ₂ (tony)		0,371	0,371	0,729
Anti-elektrický		Třída I	Třída I	Třída I
Klimatická třída		T1	T1	T1
Typ vyhřívání		Teplotné čerpadlo	Teplotné čerpadlo	Teplotné čerpadlo
Připojení napájení		Venkovní	Venkovní	Venkovní
Pdesign C (kW)		2,6	3,5	5,2
Pdesign H (kW)		2,5 (Průměrná sezóna EU)	2,6 (Průměrná sezóna EU)	4,1 (Průměrná sezóna EU)
SEER/AEER/Hmotnost EER (W/W)		6,2 (SEER, EU)	6,1 (SEER, EU)	6,8 (SEER, EU)
SCOP/ACOP/Hmotnost EER (W/W)		4,0 (SCOP, Průměrná sezóna)	4,0 (SCOP, Průměrná sezóna)	4,0 (SCOP, Průměrná sezóna)
Energetická úroveň – Chlazení		A++ (EU)	A++ (EU)	A++ (EU)
Energetická úroveň – Vyhřívání		A+ (Průměrná sezóna EU)	A+ (Průměrná sezóna EU)	A+ (Průměrná sezóna EU)
Roční spotřeba energie – Chlazení (kWh)		147	201	247
Roční spotřeba energie – Vyhřívání (kWh)		875	910	1435
Deklarovaná kapacita pro výpočet SCOP při referenčních projektových podmínkách (kW)		2,0	2,0	3,35
Výkon záložního vyhřívání předpokládaný pro výpočet SCOP při referenčních projektových podmínkách (kW)		0,5	0,6	0,75
Výkon elektrického ohříváče (W)		/	/	/
Příkon chlazení (W)		/	/	/
Příkon vyhřívání (W)		/	/	/
Napětí/frekvence (V/Hz)		220 V - 240 V,50 Hz, 1 Ph	220 V - 240 V,50 Hz, 1 Ph	220 V - 240 V,50 Hz, 1 Ph
Provozní proud chlazení (A)		/	/	/

13 Technické údaje

Provozní proud vyhřívání (A)	/	/	/
Hladina hluku – Vnitřní jednotka (dBA)	38,5/32/25	40,5/34,5/25	42,5/36/26
Hladina hluku – Venkovní jednotka (dBA)	55,5	56	56
Objem průtoku vzduchu (m ³ /h)	466/360/325	540/430/314	840/680/540
Jmenovitý příkon – EN 60335(W)	2150	2150	2500
Jmenovitý proudový vstup – EN 60335(A)	10	10	13
Třída odolnosti vnitřní jednotky	IPX0	IPX0	IPX0
Třída odolnosti venkovní jednotky	IP24	IP24	IP24
Průměr vysokotlakého potrubí (mm)	Ø6,35 (1/4")	Ø6,35 (1/4")	Ø6,35 (1/4")
Průměr nízkotlakého potrubí (mm)	Ø9,52 (3/8")	Ø9,52 (3/8")	12,7 mm (1/2")
Specifikace napájecího kabelu (mm ²)	3*1,5 mm ²	3*1,5 mm ²	3*1,5 mm ²
Propojovací kabel vnitřní a venkovní jednotky (mm ²)	5*1,5 mm ²	5*1,5 mm ²	5*1,5 mm ²
Max. výška (m)	10	10	20
Max. délka potrubí (m)	25	25	30
Dodatečné množství plynu (g/m)	12	12	12
Vnitřní jednotka (Š x V x H) mm	805 x 285 x 194	805 x 285 x 194	957 x 302 x 213
Venkovní jednotka (Š x V x H) mm	720 x 495 x 270	720 x 495 x 270	805 x 554 x 330
Čistá hmotnost vnitřní jednotky (kg)	8	8	10,5
Čistá hmotnost venkovní jednotky (kg)	23	23	32,5

Poznámka:

1. Specifikace jsou standardní hodnoty vypočtené na základě jmenovitých provozních podmínek, budou se lišit v různých pracovních podmínkách.
2. Naše společnost má rychlý technický pokrok. Jakékoliv změny technických údajů budou předem oznámeny. Přečtěte si typový štítek na klimatizaci.

Podrobné informace o produktu požadované v nařízení č. 206/2012 z letáku v informačním listu produktu.

Informace pro uživatele k likvidaci elektrických a elektronických zařízení (domácnosti)



Tento symbol na produktech anebo v průvodních dokumentech znamená, že použité elektrické a elektronické výrobky nesmí být přidány do běžného komunálního odpadu.

Ke správné likvidaci, obnově a recyklaci doručte tyto výrobky na určená sběrná místa, kde budou přijata zdarma. Alternativně v některých zemích můžete vrátit své výrobky místnímu prodejci při koupi ekvivalentního nového produktu.

Správnou likvidací tohoto produktu pomůžete zachovat cenné přírodní zdroje a napomáháte prevenci potenciálních negativních dopadů na životní prostředí a lidské zdraví, což by mohly být důsledky nesprávné likvidace odpadů. Další podrobnosti si vyžádejte od místního úřadu nebo nejbližšího sběrného místa.

Při nesprávné likvidaci tohoto druhu odpadu mohou být v souladu s národními předpisy uděleny pokuty.

Pro podnikové uživatele v zemích Evropské unie

Chcete-li likvidovat elektrická a elektronická zařízení, vyžádejte si potřebné informace od svého prodejce nebo dodavatele.

Informace k likvidaci v ostatních zemích mimo Evropskou unii

Tento symbol je platný jen v Evropské unii.

Chcete-li tento výrobek zlikvidovat, vyžádejte si potřebné informace o správném způsobu likvidace od místních úřadů nebo od svého prodejce.