

Sušičky

Návod k použití

Sušička Uživatel'ská příručka

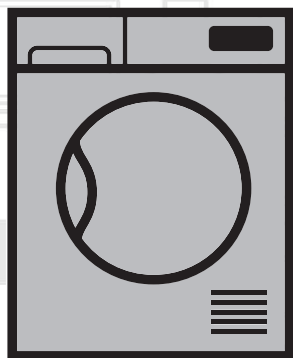

DPY 8506 GXB1

CZ | SK

2960311876_CZ/041018.1645

beko

Nejprve si přečtěte tento návod, prosím!

Vážení zákazníci,
Děkujeme Vám, že jste si zvolili spotřebič Beko. Doufáme, že Váš výrobek, který byl vyroben ve vysoké kvalitě a špičkovou technologií vám poskytne nejlepší výsledky. Doporučujeme vám přečíst si tento návod a ostatní doprovodnou dokumentaci před zahájením užívání produktu a také je uschovejte pro budoucí použití. Pokud postoupíte produkt někomu jinému, poskytněte mu i tuto příručku. Věnujte pozornost všem detailům a upozorněním uvedeným v návodu k obsluze a postupujte s ohledem na pokyny které jsou uvedeny v ní. Použijte tento návod pro model uvedený na titulní straně.



- Přečtěte si návod.

Vysvětlení symbolů

V celém tomto návodu jsou použity následující symboly:



NEBEZPEČÍ!

- Varování před úrazem elektrickým proudem.



NEBEZPEČÍ!

- Varování proti požáru.



VAROVÁNÍ!

- Upozornění na nebezpečné situace vůči životu a majetku.



VAROVÁNÍ!

- Varování před horkými povrchy.



VAROVÁNÍ!

- Varování před nebezpečnými operacemi



POZNÁMKA

- Důležité informace nebo užitečné rady o použití.



Obalové materiály výrobku jsou vyrobeny z recyklovatelných materiálů v souladu s našimi národními předpisy o životním prostředí.

Nevyhazujte obalový odpad spolu s domovním odpadem nebo jinými odpady, zlikvidujte ho na vyhrazených sběrných místech určených místními úřady.



1 Důležité pokyny pro bezpečnost a životní prostředí



POZNÁMKA

- Tato část obsahuje bezpečnostní pokyny, které vám pomohou chránit se před rizikem zranění osob nebo poškození majetku. Nedodržení těchto pokynů ruší záruku.

1.1 Všeobecné

bezpečnostní pokyny



VAROVÁNÍ!

Sušičku mohou používat děti starší 8 let a osoby, jejichž fyzické, smyslové nebo duševní schopnosti byly plně vyvinuté nebo které nemají zkušenosti a znalosti, za předpokladu, že jsou pod dohledem nebo vyškoleny o bezpečném používání výrobku a rizicích, které přináší. Děti si se spotřebičem nesmějí hrát. Čistící a údržbové práce nesmějí provádět děti, pokud nejsou pod dohledem.

- Děti mladší 3 let držte v bezpečné vzdálenosti a musí být pod neustálým dohledem.
- Nastavitelné nohy neodstraňujte. Mezeru mezi sušičkou a podlahou nesnižujte materiály, jako jsou koberce, desky a tkanice. Může to způsobit problémy se sušičkou.



VAROVÁNÍ!

- Vždy provádějte montáž a opravné postupy v autorizovaném servisním středisku. Výrobce nenese odpovědnost za škody, které mohou vzniknout při procesech prováděných neoprávněnými osobami.
- Nikdy nemyjte sušičku stříkáním nebo poléváním vodou! Nebezpečí úrazu elektrickým proudem!

Pro výrobky s funkcí par:



VAROVÁNÍ!

- Pro parní programy používejte pouze destilovanou vodu nebo vodu kondenzovanou ve vodní nádrži spotřebiče. Nepoužívejte síťovou vodu ani přísady. Používáte-li kondenzovanou vodu v nádrži na vodu, musí být filtrována a zbavena.
- Neotevírejte dveře při chodu parního programu. Je možné předejít horké vodě.
- Před přidáním prádla do programu páry odstraňte skvrny.
- Použijte prádlo pouze v programu na plenky, které není špinavé nebo obarvené, ale proniká nepříjemným zápachem (odstranění zápachu).
- Nepoužívejte žádné žehlicí soupravy ani příslušenství v parním zařízení ani v žádném jiném programu.

1.1.1 Elektrická bezpečnost



NEBEZPEČÍ!

- **Při provádění elektrického připojení během instalace dodržujte elektrické bezpečnostní pravidla.**
- **Spotřebič nesmí být napájen prostřednictvím externího spínacího zařízení, jako je například časovač, nebo připojený k obvodu, který je pravidelně zapínán nebo vypínán pomocí funkce.**
- Připojte sušičku k uzemněné zásuvce chráněné pojistkou s hodnotami uvedenými na typovém štítku. (Viz 2.1 Přehled) Uzemnění proveďte správně kvalifikovaným elektrikářem. Naše společnost nenese odpovědnost za případné škody, které vzniknou při používání sušičky bez uzemnění v souladu s místními předpisy.
- Napětí a povolená ochrana pojistkami je uvedena na typovém štítku.
- Napětí na typovém štítku musí odpovídat napětí vaší sítě.
- Odpojte sušičku, když se nepoužívá.
- Během instalace, údržby, čištění a oprav odpojte sušičku od sítě.
- Nedotýkejte se zástrčky mokřima rukama! Nikdy neodpojujte tahem za kabel, vždy tahejte uchopením za zástrčku.



NEBEZPEČÍ!

- Nepoužívejte prodlužovací kabely, rozdvojký nebo adaptéry pro připojení sušičky k napájení, pro snížení rizika požáru a úrazu elektrickým proudem.
- Zásuvka napájecího kabelu musí být snadno přístupná i po instalaci.
- **Poškozený napájecí kabel vyměňte po oznámení Autorizovanému servisu.**
- **V případě, že se sušička pokazila, nesmí se provozovat, dokud nebude opravena autorizovaným servisním technikem! Nebezpečí úrazu elektrickým proudem!**

1.1.2 Produktová bezpečnost



NEBEZPEČÍ!

- **Body, které mají být zohledněny pro nebezpečnost:**
Níže uvedené prádlo nebo položky se nesmějí sušit v sušičce z důvodu nebezpečí požáru.
- Nevyprané kusy prádla
- Položky znečištěné olejem, acetonem, alkoholem, topným olejem, petrolejem, odstraňovačem skvrn, terpentýnem, parafínem nebo odstraňovačem parafínu je třeba před sušením v sušičce vyprat v horké vodě s větším množstvím pracího prostředku.



NEBEZPEČÍ!

Z tohoto důvodu položky obsahující naje více uvedené skvrny se musí vyprat velmi důkladně, proto používejte příslušné čisticí prostředky a zvolte vysokou teplotu praní.

- **Níže uvedené prádlo ne bo položky se nesmějí sušit v sušičce z důvodu nebezpečí požáru:**
- Oděvy a polštáře posíleny gumovou pěnou (latexová pěna), sprchové záclony, textilie odolné proti vodě, materiály s gumovou výztuhou a polštářky z gumové pěny.
- Oblečení vyčištěné průmyslovými chemikáliemi.

Položky, jako jsou zapalovače, zápalky, mince, kovové díly, jehly atd. mohou poškodit bubnovou soupravu nebo mohou vést k funkčním problémům. Proto překontrolujte každé prádlo, které vložíte do sušičky.

Nikdy nezastavujte sušičku před ukončením programu. Pokud tak musíte učinit, odstraňte všechno prádlo rychle a rozložte ho z důvodu odvedení tepla.

- Prádlo, které bylo vyprané nedostatečně se může samovolně vznítit a dokonce se může vznítit i po ukončení sušení.



NEBEZPEČÍ!

- Je třeba zajistit dostatečné větrání pro zabránění vypouštění plynů ze zařízení pracujících s jinými druhy paliv, včetně otevřeného ohně nahromaděného v místnosti díky efektu zpětného šlehnutí.



VAROVÁNÍ!

- Spodní prádlo, která obsahuje kovovou výztuž se nesmí sušit v sušičce. Sušička se může poškodit pokud se kovové výztuhy při sušení uvolní nebo zlomí.



POZNÁMKA

- Používejte změkčovadla a podobné výrobky v souladu s pokyny výrobce.
- Po každém nebo před každým použitím vždy vyčistěte filtr na textilní vlákna. Nikdy nepoužívejte sušičku bez nainstalovaného filtru na textilní vlákna.



VAROVÁNÍ!

- Nikdy se nepokoušejte se opravovat zkaženou sušičku vlastními silami. Neprovádějte žádné změny, opravu nebo výměnu na výrobku ani pokud máte znalosti nebo schopnosti vykonávat požadované postupy, pokud nejsou jasně doporučeny v návodu k obsluze nebo publikované v servisní příručce. V opačném případě vystavíte svůj život a životy druhých nebezpečí.
- V místnosti, kde má být sušička instalována, nesmějí být uzamykatelné, posuvné nebo otočné dveře, které by mohly blokovat otevírání plnicích dvířek sušičky.
- Nainstalujte sušičku na místech vhodných pro domácí použití. (Koupelna, uzavřený balkon, garáž atd.)
- Dbejte na to, aby domácí zvířata nemohla dostat do sušičky. Před použitím zkontrolujte vnitřek sušičky.
- Nikdy se neopírejte o plnicí dveře sušičky když jsou otevřené, protože mohou spadnout.
- Okolo sušičky se nesmí hromadit vlákna.

1.2 Montáž nad pračkou

- Při instalaci sušičky nad pračkou použijte mezi dvěma stroji upevňovací zařízení. U pevnostního zařízení musí být instalováno autorizovaným servisem.
- Celková hmotnost pračky a sušičky - plně naložených - pokud jsou umístěny jedna na druhé dosahuje přibližně 180kg. Umístěte spotřebiče na pevnou podlahu, která má dostatečnou únosnost!



VAROVÁNÍ!

- Pračka nesmí být umístěna na sušičce. Při instalaci vaší pračky věnujte pozornost výše uvedeným varováním.

Instalační tabulka pro pračku a sušičku

Hloubka sušičky	Hloubka pračky				
	62 cm	60 cm	54 cm	50 cm	49 cm
54 cm	Může být instalována				
60 cm	Může být instalována				

Instalační tabulka pro pračku a sušičku

Hloubka sušičky	Hloubka pračky	
	45 cm	40 cm
54 cm	Může být instalována	Nemůže být instalována
60 cm	Může být instalována	Nemůže být instalována

1.3 Běžný účel použití

- Sušička je určena pro domácí použití. Není vhodná pro komerční využití a nesmí být používána mimo svého zařitého účelu použití.
- Používejte sušičku pouze na sušení prádla, které je příslušně označeno.
- Výrobce se zříká jakékoli odpovědnosti z důvodu nesprávného používání nebo přepravy.
- Životnost vámi zakoupené sušičky je 10 let. Během tohoto období budou k dispozici originální náhradní díly pro řádné používání sušičky.

1.4 Bezpečnost dětí

- Obalové materiály jsou nebezpečné pro děti. Uchovávejte obalové materiály mimo dosah dětí.
- Elektrické výrobky jsou nebezpečné pro děti. Udržujte děti mimo dosah spotřebiče, když je v provozu. Nedovolte jim hrát si se sušičkou. Použijte dětskou pojistku pro zabránění dětem manipulovat se sušičkou.



POZNÁMKA

- Dětský zámek je na ovládacím panelu. (Viz Dětská pojistka)
- Udržujte plnicí dvířka zavřená, i když sušička není v provozu.

1.5 Soulad se směrnicí WEEE a Odstranění odpadů výrobku



Tento produkt splňuje směrnici EU WEEE (2012/19/EU). Tento výrobek nese symbol pro třídění, platný pro elektrický a elektronický odpad (WEEE).

Tento produkt byl vyroben z vysoce kvalitních součástí a materiálů, které lze znovu použít a které jsou vhodné pro recyklaci. Produkt na konci životnosti nevyhazujte do běžného domácího odpadu. Odveďte ho do sběrného místa pro recyklaci elektrických a elektronických zařízení. Informace o těchto sběrných místech získáte na místních úřadech.

1.6 Dodržování směrnice RoHS:

Produkt, který jste zakoupili splňuje směrnicí EU RoHS (2011/65/EU). Neobsahuje žádné škodlivé ani zakázané materiály, které jsou směrnicí zakázané.

1.7 Informace o balení

Obalové materiály výrobku jsou vyrobeny z recyklovatelných materiálů v souladu s našimi národními Předpisy pro životní prostředí. Nevyhazujte obalové materiály spolu s domácími nebo jinými odpady. Vezměte je do sběrných míst pro obalové materiály určené místními orgány.

Technické specifikace

CZ

Výška (nastavitelná)	84,6 cm / 86,6 cm*
Šířka	59,7 cm
Hloubka	65,4 cm
Kapacita (max.)	8 kg**
Čistá hmotnost (± 4 kg)	51 kg
Napětí	Viz typový štítek***
Nominální příkon	
Kód modelu	

* Min výška: Výška se zavřenými nastavitelnými nožičkami.

Max. výška: Výška s nastavitelnými nožičkami otevřenými na maximum.

** Hmotnost suchého prádla před praním.

*** Pro umístění typového štítku na sušičce viz bod.



POZNÁMKA

- Technické specifikace sušičky jsou předmětem specifikací bez předchozího upozornění za účelem zlepšení kvality výrobku.
- Obrázky uvedené v této příručce jsou schematické a nemusí přesně odpovídat produktu.
- Hodnoty uvedené na značkách na sušičce nebo v jiných publikacích průvodní dokumentace sušičky byly získány v laboratoři v souladu s příslušnými normami. V závislosti na provozních a okolních podmínkách sušičky, se tyto hodnoty mohou lišit.

2 Vaše sušička

2.1 Přehled

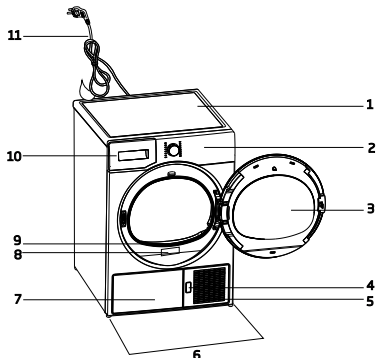

1. Horní panel
2. Ovládací panel
3. Plnicí dvířka
4. Tlačítko otevření spodní desky
5. Větrací mřížky
6. Nastavitelné nohy
7. U modelů, u kterých je nádrž umístěna níže, je nádrž na vodu uvnitř záklopy.
8. Typový štítek
9. Filtr na vlákna
10. Zásuvka na nádrž na vodu (u modelů, u kterých je nádrž umístěna výše)
11. Napájecí kabel

2.2 Obsah balení

	1. Hadice výpusťky vody*		5. Uživatelská příručka pro sušicí košík*
	2. Náhradní houbička filtrační zásuvky*		6. Zásobník vody*
	3. Návod k použití		7. Čistá voda*
	4. Sušicí košík*		8. Skupina s kapslemi na vůni*

* Může být dodáván pro Váš spotřebič v závislosti na modelu.

3 Instalace

Předtím, než zavoláte nejbližší autorizovaný servis pro instalaci sušičky, ujistěte se, že elektrická instalace a odvod vody je vhodný a v souladu s návodem k použití. Jestliže nejsou vhodné, obraťte se na kvalifikovaného elektrikáře a technika pro provedení nezbytných opatření.



POZNÁMKA

- Příprava místa pro umístění sušičky, jakož i elektrické montáže a montáže odpadních vod je odpovědností zákazníka.



VAROVÁNÍ!

- Před instalací vizuálně zkontrolujte, zda sušička není poškozena. Pokud je sušička poškozena, neinstalujte ji. Poškozené výrobky jsou bezpečnostním rizikem.
- Před zahájením užívání Vaší sušičky počkejte 12 hodin.

3.1 Vhodné umístění instalace

- Instalujte sušičku na stabilní a rovný povrch. Sušička je těžká. Nepohybujte s ní sami
- Sušičku používejte v dobře větraném a bezprašném prostředí.
- Mezeru mezi sušičkou a podlahou nesnižujte materiály, jako jsou koberce, desky a tkanice.
- Nezakrývejte ventilační mřížky sušičky.
- V místnosti, kde má být sušička instalována, nesmějí být uzamykatelné, posuvné nebo otočné dveře, které by mohly blokovat otevírání plnicích dvířek sušičky.
- Po instalaci sušičky ji ponechte na stejném místě, kde byly vytvořeny její připojení. Při instalaci sušičky se ujistěte, že její zadní stěna se ničeho nedotýká (kohoutek, zásuvka, atd).
- Umístěte sušičku ve vzdálenosti nejméně 1 cm od okrajů ostatního nábytku. Pokud provozní
- Sušičku provozujte při teplotách od +5°C a +35°C. podmínky spadají mimo tento rozsah, provoz sušičky bude mít

nepříznivý vliv, a může dojít k jejímu poškození.

- Zadní povrch sušičky musí být umístěn oproti zdi.

	NEBEZPEČÍ!
• Nepokládejte sušičku na napájecí kabel.	

3.2 Odstranění sestavy pro bezpečnou přepravu

	VAROVÁNÍ!
	<ul style="list-style-type: none">• Před prvním použitím sušičky Odmontujte sestavu pro bezpečnou přepravu.• Zda je možné upravit boční zarážku dveří Vašeho zařízení, zjistíte v montážních pokynech pro reverzní/vratné dveře

3.3 Připojení k odpadu

Nahromaděnou vodu můžete vypustit přímo do odtoku přes odtokovou hadici která se dodává se spotřebičem

namísto toho, abyste pravidelně vylévali vodu shromážděnou v zásobníku na vodu.

Připojení odtokové hadice

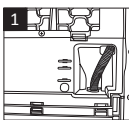
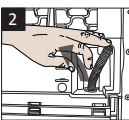
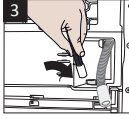
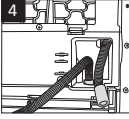
		1-2 Ručně zatáhněte hadici za sušičku, aby jí bylo možné ji odpojit od místa, kde je připojena. K odstranění hadice nepoužívejte žádné nástroje.
		
3 Připojte jeden konec odtokové hadice dodávané se sušičkou do přípojného bodu, ze kterého jste v předchozím kroku odstranili hadici spotřebiče.		
4 Připojte druhý konec odtokové hadice přímo do odpadu nebo do umyvadla.		

	POZNÁMKA
<ul style="list-style-type: none">• Odtokovou hadici připojte do výšky maximálně 80 cm.• Ujistěte se, že hadice odtoku vody není zaštipnutá a není vklíněná mezi odtokem a strojem.• Pokud je souprava příslušenství součástí výrobku, přečtěte si podrobný popis.	

3.4 Nastavení nožiček

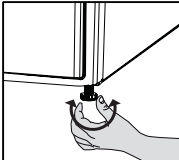
	Otočte nohy doleva nebo doprava, dokud se sušička dostane do vodorovné polohy.
---	--

3.5 Přeprava sušičky

- Vypusťte všechnu vodu, která zůstala v sušičce.
- Pokud bylo provedeno přímé připojení do odpadu, odstraňte přípojné hadice.

	VAROVÁNÍ!
<ul style="list-style-type: none">• Doporučujeme přenášet sušičku ve vodorovné poloze. V případě, že není možné přenést spotřebič ve vodorovné poloze, doporučujeme jeho naklonění směrem na pravou stranu při pohledu zepředu.	

3.6 Upozornění na zvuky

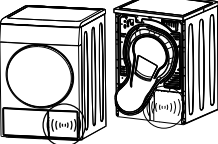
	POZNÁMKA !
	<ul style="list-style-type: none">• Je normální slyšet kovový zvuk od kompresoru během provozu.
<ul style="list-style-type: none">• Voda shromážděná během provozu je čerpána do zásobníku vody. Je normální slyšet hluk čerpání během tohoto procesu.	





3.7 Výměna osvětlovací lampy

- Pro případ potřeby je ve Vaší sušičce použita svítelná lampa
- Chcete-li vyměnit žárovku/LED používanou pro osvětlení vaší sušičky, obraťte se na autorizovaný servis.
- Lampa(y) používané v tomto zařízení nejsou vhodné pro osvětlení místností v domácnosti. Zamýšlený účel tohoto svítidla je pomoci uživateli umístit prádlo v sušičce komfortním způsobem. Lampy používané v tomto zařízení musí odolávat extrémním fyzikálním podmínkám, jako jsou vibrace a teploty nad 50°C.

4 Příprava

4.1 Prádlo vhodné pro sušení v sušičce

Vždy dodržujte pokyny uvedené na etiketách oděvu. Sušte pouze prádlo s etiketou informující o tom, že je vhodné pro sušení v sušičce a ujistěte se, že jste vybrali vhodný program.

			
Nesušit v sušičce	Při vysoké teplotě	Při střední teplotě	Při nízké teplotě

4.2 Prádlo nevhodné pro sušení v sušičce



POZNÁMKA

- Vlněné, hedvábné oděvy, jemné a hodnotné látky, vzduchotěsné kusy a tylové závěsy nejsou vhodné pro strojní sušení.

4.3 Příprava prádla pro sušení

- Prádlo po praní může být vzájemně zamotané. Oddělte jednotlivé položky prádla před jejich vložením do sušičky.
- Sušte oblečení s kovovými doplňky, jako jsou zipy, naruby.
- Zatáhněte zipy, zapněte háčky, spony a knoflíkové rady.

4.4 Co udělat pro úsporu energie

- Při praní žmýkejte prádlo nejvyšší možnou rychlostí. To znamená, že doba sušení se zkrátí a spotřeba energie se sníží.
- Roztříděte prádlo v závislosti na jeho typu a tloušťky. Sušte stejný typ prádla společně. Například tenké utěrky a ubrusy uschnou spíše než husté ručníky.
- Postupujte podle pokynů pro výběr programu v uživatelské příručce.
- Neotevírejte vkládací dvířka sušičky během sušení, pokud to není nutné. V případě potřeby opatrně otevřete vkládací dvířka a nenechte je otevřené po dlouhou dobu.

- Nepřidávejte mokré prádlo, když je sušička v provozu
- U modelů s kondenzátorem: kondenzátor vyčistěte jednou za měsíc nebo každých 30 operací.
- Filtr pravidelně vyčistěte, když je na něm viditelný vzduch, nebo když se rozsvítí symbol, pokud je k dispozici varovný symbol pro čištění zásuvky filtru.
- U modelů s odvzdušňovačem: postupujte podle pokynů pro připojení spalin a čištění kouřovodu.
- Během procesu sušení vzduchu větrat prostor, kde je instalována sušička.

4.5 Správné množství naložení

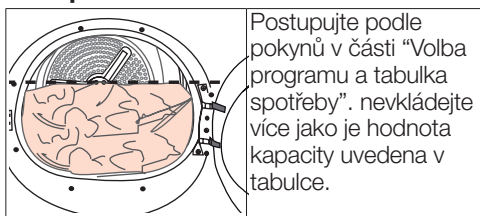

Následující hodnoty jsou uvedeny jako příklady.

Prádlo	Přibližná hmotnost (g)*	Prádlo	Přibližná hmotnost (g)*
Bavlněné ložní povlečení (dvojitě)	1500	Halenky	150
Bavlněné ložní povlečení (jednoduché)	1000	Bavlněné košile	300
Prostěradla (dvojitě)	500	Košile	200
Prostěradla (jednoduché)	350	Bavlněné šaty	500
Velké ubrusy	700	Šaty	350
Malé ubrusy	250	Džiny	700
Čajové ubrusy	100	Kapesníky (10 ks)	100
Osušky	700	Trička	125
Ručníky na ruce	350		

*Hmotnost suchého prádla před praním.

5 Provoz spotřebiče

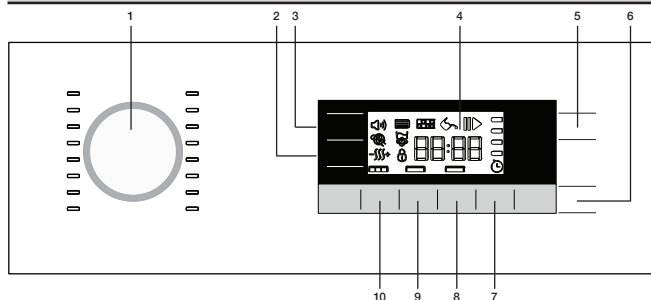

5.1 Ovládací panel

1. Tlačítko volby programu
2. Tlačítko nastavení úrovně suchosti
3. Tlačítko úrovně zvukové signalizace
4. Displej
5. Tlačítko Zapnout/Vypnout/Zrušit
6. Tlačítko Start/Pauza
7. Tlačítko Koncového času
8. Tlačítko Oblíbené
9. Tlačítko Výběr programů pro časovač
10. Tlačítko Zabránění pomačkání

5.2 Symboly na displeji

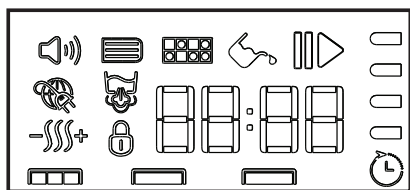

- | | | | |
|--|--|--|----------------------------------|
| | Zvukový výstražný symbol | | Úroveň suchosti |
| | Výstražný symbol čištění filtrační zásuvky | | Výstražný symbol Dětská pojistka |
| | Výstražný symbol čištění filtru | | Symbol času ukončení |
| | Výstražný symbol vodní nádrže | | Indikátor zbývajících času |
| | Symbol Start / Pauza | | Indikátor průběhu programu |
| | Symbol Inteligentní mřížky | | |
| | Výstražný symbol systémové nádrže | | |
- * Čas, který se objeví na displeji ukazuje zbývajících čas do konce programu a mění se v závislosti na úrovni vlhkosti prádla a modelu sušičky.

5.3 Příprava spotřebiče

1. Připojte vaše zařízení k elektrické síti.
2. Umístěte prádlo do spotřebiče.

3. Stiskněte tlačítko **Zapnout/Vypnout/Zrušit** po dobu 1 sekundy (dlouze).
4. Pokud je váš přístroj v provozu poprvé, spustí se programové prohlášení (skříňová suchost pro bavlnu).

POZNÁMKA

- Stisknutím tlačítka Zapnout/Vypnout/Zrušit neznamená, že byl program spuštěn. Pro spuštění programu stiskněte tlačítko Start/Pauza.

5.4 Volba programu

1. Rozhodněte se pro vhodný program z níže uvedené tabulky, která obsahuje úrovně sušení.
2. Zvolte požadovaný program s tlačítkem pro **Výběr programu**.

5.5 Tabulka Volby programu a spotřeby

CZ				
Programy	Popis programu	Zátěž (kg)	Rychlost otáček v pračce (ot./min)	Doba sušení (minuty)
Bavlna na žehlení	S tímto programem můžete sušit bavlněné prádlo, které se bude žehlit, prádlo bude lehče vlhké pro snadnější žehlení.(košile, trička, ubrusy, atd.)	8	1000	139
Bavlna do skříne	S tímto programem můžete sušit veškeré vaše bavlněné prádlo.(trička, kalhoty, pyžama, dětské oblečení, spodní prádlo, prostěradla, atd.) Své prádlo můžete uložit do skříňe bez žehlení.	8	1000	174
Bavlna extra suché	S tímto programem můžete sušit hrubé bavlněné prádlo, jako jsou například ručníky, župany, atd. Prádlo můžete dát do skříňe bez žehlení.	8	1000	184
Syntetka na žehlení	S tímto programem můžete sušit bavlněné prádlo, které se bude žehlit, prádlo bude lehče vlhké pro snadnější žehlení (košile, trička, ubrusy, atd.)	4	800	59
Syntetka do skříne	S tímto programem můžete sušit vaše syntetické prádlo. (košile, trička, spodní prádlo, ubrusy, atd.) Své prádlo můžete uložit do skříňe bez žehlení.	4	800	75
Smišené (Mix)	Použití pro společné sušení bezbarvého syntetického a bavlněného prádla.Tímto programem můžete vysušit oblečení pro sport a fitness.	4	1000	115
Osvěžení	Poskytuje pouze provětrání po dobu 10 minut, bez použití horkého vzduchu. Prostřednictvím tohoto programu můžete provětrat bavlněné oblečení a spodní prádlo, které bylo uzavřeno ve skříni po dlouhou dobu a odstraní tak z nich zápach.	-	-	10
Košile 30'	Použijte tento program pro přípravu 2 košil připravených na žehlení.	0,5	1200	30
Časové programy	Můžete si vybrat jeden z 10 min., 20 min., 30 min., 40 min., 50 min., 60 min., 80 min., 100 min., 120 min., 140 min. a 160 min. časových programů pro dosažení požadované konečné úrovně sušení při nízkých teplotách. Pomocí tohoto programu, spotřebič suší po nastavenou dobu bez ohledu na úroveň sušení.	-	-	-
Jemné	Můžete sušit své jemné prádlo nebo prádlo, pro které se doporučuje ruční praní (hedvábné halenky, jemnou spodní prádlo, atd.) při nízkých teplotách.	2	600	50
Citlivá pokožka	Program používaný pro dětské oblečení, které má na štítku označení povolení sušení.	3	1000	95
Sportovní oděvy	Můžete sušit sportovní prádlo, které je vhodné pro sušení v bubnu.	4	1000	105
Osvěžení vlny	Tento program použijete k provětrání a změkčení vlněného prádla, které lze prát v pračce. Nepoužívejte k úplnému vysušení prádla. Vyměte prádlo a provětrejte je bezprostředně po skončení programu.	1,5	600	9
Express	Tento program můžete použít pro sušení bavlněného prádla, které jste ždímalí ve vaší pračce při vysokých otáčkách.	1	1200	49

Denně	S tímto programem můžete sušit jak bavlněné, tak i syntetické prádlo. Tímto programem můžete vysušit oblečení pro sport a fitness.	4	1000	100
Džíny	S tímto programem můžete sušit džínové kalhoty, sukně, košile nebo kabáty.	4	1200	120

Hodnoty spotřeby energie

Programy	Zátěž (kg)	Rychlost otáček v pračce (ot./min)	Přibližné množství zbyvajících vlhkosti	Hodnota spotřeby energie v kWh
Suchá bavlna k uložení*	8	1000	60%	1,45
Suchá bavlna k žehlení	8	1000	60%	1,05
Suchá syntetika k uložení	4	800	40%	0,51

Obsahuje fluorované skleníkové plyny. Hermeticky uzavřeno. R134a/0,34 kg – GWP:1430 – 0,486 tCO₂e

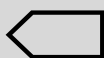

“Program suchá bavlna k uložení” používaný při plném a částečném zatížení je standardní sušicí program, pro který příslušející informace na etiketě a informačním listu uvádějí, že tento program je vhodný pro sušení obvyklého vlhkého bavlněného prádla a jedná se o nejučinnější program pro bavlnu z hlediska spotřeby energie.



POZNÁMKA

- Další podrobnosti o programu naleznete v části „Tabulka volby programu a spotřeby“.
- Přídavné programy se mohou lišit v závislosti na funkcích vašeho spotřebiče.
- Pro dosažení lepších výsledků vaší sušičky, vaše prádlo se musí prát při vhodných programech a vyždímané při doporučené rychlosti otáček v pračce.
- Při konci programu může na košili zůstat trochu vlhkosti. Doporučujeme vám nenechávat košile v sušičce.
- Doporučuje se použít tašku pro prádlo pro zabránění zmačkání nebo poškození některých jemných oděvů a prádla. Prádlo ihned vyjměte ze sušičky a pověste ho po skončení programu, aby se zabránilo jeho zmačkání.

* : Standardní program energetický štítek (EN 61121:2012)

Všechny hodnoty uvedené v tabulce byly stanoveny podle normy EN 61121:2012. Tyto hodnoty se mohou lišit od hodnot uvedených v tabulce v závislosti na typu prádla, rychlosti otáček, podmínkách prostředí a kolísání napětí.

5.6 Pomocné funkce

Zvuková výstraha

 Přístroj vydá zvukové varování po skončení programu. Použijte tlačítko **Úroveň zvukového varování** pro nastavení úrovně hlasitosti.



POZNÁMKA

- Můžete změnit hlasitost zvuku před spuštěním programu nebo během průběhu programu.

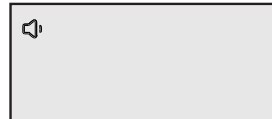

Úroveň hlasitosti nízká



Úroveň hlasitosti vysoká

Tlačítko nastavení úrovně suchosti

Tlačítko pro  nastavení úrovně sucha slouží k nastavení požadované úrovně suchosti. Doba trvání programu se může měnit v závislosti na volbě.



POZNÁMKA

- Tuto funkci lze aktivovat pouze před spuštěním programu.



Úroveň sušení vlhká



Úroveň sušení normál



Úroveň sušení extra

Zabránění pokrčení

 Délka programu zabránění pokrčení lze změnit pomocí tlačítka volby programu **zabránění pokrčení**. Můžete použít funkci zabránění krčeni pro zamezení pokrčení prádla, pokud nechcete prádlo vybrat poté, co se program ukončí. Tento program otáčí prádlo každých 240 sekund po zvolenou dobu pro zabránění krčeni. Následující obrázky ukazují změny úrovně.



Zabránění krčeni 0



30 minut Zabránění



Krčeni 60 minut



Zabránění krčeni 120 minut



POZNÁMKA

- Stiskněte tlačítko Zabránění pomačkání pro aktivaci této funkce.
- Na konci programu se rozsvítí symbol zabránění pokrčení, pokud byla funkce zabránění pokrčení aktivována.

Tlačítko pro Volbu oblíbených

Program nastavený s pomocnou funkcí lze uložit pomocí tlačítka **Volba oblíbené**. Když je spotřebič zapnutý a vypnutý, funkce uloženého programu se zobrazí pomocí tlačítka **Volba oblíbené**.

1. Vyberte program pomocí tlačítka program; vyberte pomocné funkce, jako jsou Zabránění pokračení, Úroveň suchosti atd.
2. Stiskněte a podržte tlačítko **Volba oblíbené** po dobu přibližně 3 sekund. Vlastnosti nastaveného programu se uloží.



Čas ukončení

Pomocí funkce Času ukončení může být čas ukončení programu odložen až o 24 hodin. Čas na displeji je celková doba sušení a koncový čas.

- Otevřete dvířka a vložte prádlo.
- Zvolte program sušení.



Stiskněte tlačítko Konec času pro nastavení požadovaného časového skluzu.

- Stiskněte tlačítko Start/Pauza. Čas oddálení se začne odpočítávat a symbol oddálení času se rozsvítí na displeji. Znak “:” uprostřed zobrazovaného časového zpoždění bude blikat.
- Během doby Konečného času je možné vložit/vyjmout další prádlo. Na konci Procesu odpočítávání symbol Konečného času zmizí, proces sušení se spustí a zobrazí se doba trvání programu.



POZNÁMKA

- Pokud se plnicí dveře otevřou a zavřou během trvání Koncového času, program se přepne do režimu pauzy. Ve funkci Koncového času je možné pokračovat stisknutím tlačítka Start/Pauza.

Změna Koncového času

Chcete-li změnit čas během odpočítávání:

- Koncový čas je deaktivován, pokud se sušička vypne a zapne tlačítkem Zapnout/Vypnout/Zrušit. Restartujte sušičku a opakujte postup Koncového času na požadovanou dobu.
- Pokud je vaše sušička v provozu poprvé, spustí se programové prohlášení (skříňová suchost pro bavlnu).

Zrušení funkce Koncového času

Chcete-li zrušit odpočítávání Koncového času a okamžitě spustit program:

- Koncový čas je deaktivován, pokud se sušička vypne a zapne tlačítkem Zapnout/Vypnout/Zrušit.
- Stisknutím tlačítka Start / Pause spustíte program, který jste předtím vybrali.

5.7 Výstražné symboly



POZNÁMKA

- Výstražné symboly se mohou lišit v závislosti na funkcích vašeho spotřebiče.

Čištění Filtru na vlákna

Po ukončení programu se zobrazí varovný symbol a nepřetržitě ukazuje, že filtr je třeba vyčistit.



POZNÁMKA

- Podrobné informace naleznete v části Údržba a čištění.
- Pokud symbol čištění filtru bliká neustále, viz část Odstraňování problémů.

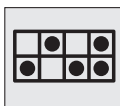

Vypouštění zásobníku vody

Po ukončení programu se zobrazí varovný symbol a nepřetržitě připomíná, že je nádrž na vodu třeba vypustit.



POZNÁMKA

- Podrobné informace naleznete v části 6 Údržba a čištění.

Pokud se nádrž na vodu naplní, když je program spuštěn, začne blikat výstražný symbol a sušička se zastaví. Vyprázdněte nádržku na vodu a stiskněte tlačítko **Start/Pauza** k obnovení programu. Výstražný symbol zhasne a program bude pokračovat.



Čištění zásuvky filtru

Bude blikat výstražný symbol pro připomenutí, že je třeba vyčistit zásuvku filtru.



POZNÁMKA

- Podrobné informace naleznete v části 6 Údržba a čištění.



Plnicí dveře otevřené

Objeví se varovný symbol **Pauza** a symbol průběhu programu bliká, pokud jsou plnicí dveře sušičky otevřené.



5.8 Spuštění programu

Pro spuštění programu stiskněte tlačítko Start/Pauza.

Symbol ▶ Start se rozsvítí na znamení spuštění programu a symbol “:” uprostřed zbývajících času bude blikat. Střídavě se zobrazí průběhový proužek sušení a pokroku programu

5.9.Průběh programu

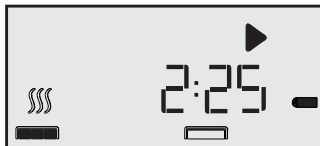

5.10 Dětský zámek

Spotřebič je vybaven Dětským zámekem, který zabraňuje zrušení aktuálního programu stisknutím libovolného tlačítka.

Pro aktivaci dětského zámku:

- Stiskněte a podržte tlačítko Dětská pojistka po dobu přibližně 3 sekund.
- Po aktivaci Dětského zámku se na displeji zobrazí symbol Dětského zámku.



- Když je Dětský zámek aktivní, všechna tlačítka kromě tlačítka Zapnout/Vypnout/Zrušit a tlačítka Dětský zámek na ovládacím panelu budou deaktivovány.
- Zatímco je tlačítko Dětský zámek aktivní, symbol na displeji se nezmění, i když se změní pozice Volby programu.
- Pokud se tlačítko volby programu pootočí a stiskne se tlačítko funkcí, zobrazí se varování Dětský zámek.
- Chcete-li spustit nový program po skončení současného programu nebo přerušit aktuální program, je třeba deaktivovat Dětský zámek.

Deaktivování Dětské pojistky:

- Stiskněte a podržte tlačítko Dětské pojistky po dobu přibližně 3 sekund. Dětská pojistka je deaktivována, pokud se sušička vypne a zapne tlačítkem Zapnout / Vypnout / Zrušit.

5.11 Změna programu po jeho spuštění

- Po spuštění operace sušičky můžete změnit zvolený program a sušit vaše prádlo jiným programem.

- Stiskněte a podržte tlačítko Start/Pauza po dobu 1 sekundy pro pozastavení programu.
- Zvolte požadovaný program otočením knoflíku Volby programu.
- Pro spuštění programu stiskněte tlačítko Start/Pauza.

Přidávání / odebírání prádla, když je sušička v provozu

- Chcete-li přidat nebo vyjmout prádlo po spuštění programu sušení:
- Stiskněte tlačítko Start / Pauza pro přepnutí sušičky do režimu pauzy. Proces sušení se přeruší.
- V režimu Pauzy, otevřete plnicí dvířka, přidejte nebo vyberte prádlo a zavřete plnicí dveře.
- Pro pokračování programu stiskněte tlačítko Start/Pauza.



POZNÁMKA

- Jakékoliv prádlo přidáno po spuštění sušení může způsobit, že se oblečení, které se již suší v sušičce, smíchá s mokrým oblečením a výsledkem bude na konci mokré prádlo.
- Během sušení můžete opakovat přidávání nebo odebírání prádla tolikrát, kolikrát budete chtít. Nicméně, tento proces zvýší čas trvání programu a spotřebu energie, protože proces sušení bude opakovaně přerušen. Z tohoto důvodu se doporučuje přidat prádlo před začátkem programu sušení.
- Pokud zvolíte nový program otočením tlačítka volby programu, dokud je sušička v režimu pauzy, pak se současný program přeruší a zobrazí se informace o tomto novém programu.



UPOZORNĚNÍ!

- Nedotýkejte se vnitřního povrchu bubnu při přidávání nebo vyjímání prádla, zatímco program běží. Povrch válce a vzduch uvnitř sušičky je horký.

5.12 Zrušení programu

Chcete-li zrušit program po spuštění sušičky:

- Stiskněte a podržte tlačítko Start / Pauza po dobu 1 sekundy pro pozastavení programu a pootočte tlačítko volby programu.
- Stiskněte a podržte tlačítko Zapnout / Vypnout / Zrušit po dobu 3 sekund a program bude zrušen.





UPOZORNĚNÍ!

- Vzhledem k tomu, že při zrušení sušení bude sušené prádlo příliš horké, když bude sušička v provozu, aktivujte program Refresh pro jeho zchlazení.

5.13 Ukončení programu

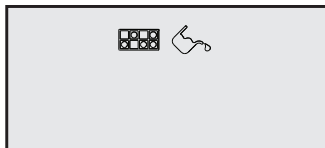
Když program skončí, rozsvítí se výstražné symboly Čištění Filtru na vlákna a Výstražný symbol vodní nádrže v navazujícím programovém ukazateli. Pro vypnutí sušičky stiskněte tlačítko Zapnout/Vypnout/Zrušit.





POZNÁMKA

- Bude aktivován 2 hodinový Program proti pokrčení v případě, že se po ukončení programu prádlo nevybere.

6 Údržba a čištění

Životnost výrobku se prodlouží a časté problémy se sníží, jestliže spotřebič bude čištěn v pravidelných intervalech.



NEBEZPEČÍ!

- Tento výrobek je nutno odpojit během údržby a čištění (ovládací panel, trup atd.).

6.1 Čištění filtru na textilní vlákna / Vnitřní povrch plnicích dvířek

Textilní vlákna a šmouhy uvolněné z prádla do vzduchu během sušení se shromažďují ve filtru na textilní vlákna



POZNÁMKA

- Držák filtru na textilní vlákna můžete vyčistit vysavačem.



VAROVÁNÍ!

- Vždy po každém sušení vyčistěte filtr na textilní vlákna a vnitřní povrchy dvířek.

Čištění filtru na textilní vlákna:

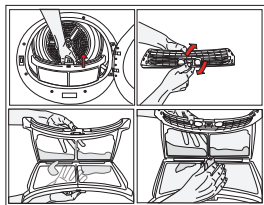

- Otevřete plnicí dvířka.
- Vyměňte filtr na textilní vlákna tahem nahoru a otevřete filtr na textilní vlákna.

- Vyčistěte vlákna, šmouhy a bavlněné nečistoty ručně nebo měkkým hadrem.
- Zavřete filtr na textilní vlákna a umístěte ho zpět na jeho místo.

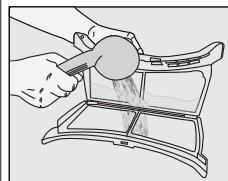

Po určité době používání zařízení se na filtračních pórech může usadit vrstva, která může způsobit ucpání filtru. Odstraňte vrstvu, která se vytvořila na povrchu filtru na textilní vlákna a filtr promyjte teplou vodou. Před jeho zpětným uložením filtr na textilní vlákna zcela vysušte.

- Vyčistěte celý vnitřní povrch plnicích dvířek a těsnění plnicích dvířek měkkým vlhkým hadříkem.

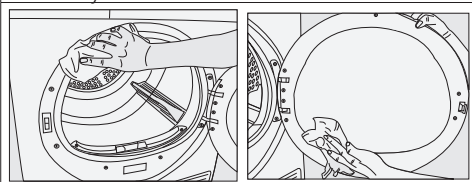

6.2 Čištění snímače

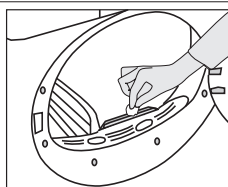

V sušičce se nachází čidlo vlhkosti pro zjištění, zda je prádlo suché nebo ne.
Čištění snímačů:

- Otevřete plnicí dveře sušičky.
- Nechte spotřebič vychladnout, dokud je ještě horká v důsledku procesu sušení.
- Otřete kovové povrchy senzoru měkkým hadříkem, navlhčeným do octa a osušte je.



POZNÁMKA

- Kovové povrchy senzorů vyčistěte 4 krát ročně.
- Při čištění kovových povrchů senzorů nepoužívejte kovové nástroje.



VAROVÁNÍ!

- K čištění nikdy nepoužívejte rozpouštědla, čisticí prostředky nebo podobné látky z důvodu nebezpečí požáru a výbuchu!

6.3 Vypouštění zásobníku na vodu

Během procesu sušení se vlhkost z prádla odstraní a vznikající voda se shromáždí v zásobníku na vodu. Zásobník na vodu vyprázdněte po každém použití.



VAROVÁNÍ!

- Kondenzovaná voda není pitná!
- Nikdy nevytahujte nádržku na vodu, když je program spuštěn!

Pokud zapomenete vypustit nádržku na vodu, přístroj se v průběhu následujících cyklech, když se nádrž na vodu naplní, během sušení zastaví a začne blikat výstražný symbol Vodní nádrž. V tomto případě vyprázdněte nádržku na vodu a stiskněte tlačítko Start / Pauza k obnovení cyklu sušení.

Vyprázdnění nádržky na vodu:

1. Opatrně vyberte nádrž na vodu ze zásuvky nebo nádrže

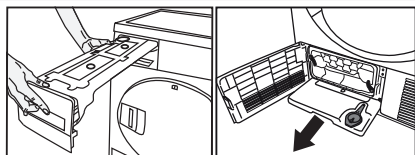

2. Vyprázdněte nádržku na vodu.

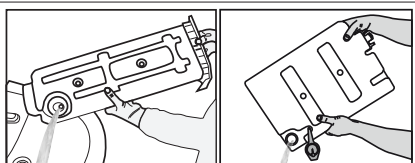

- Pokud jsou v nálevce vodní nádržky akumulované chuchvalce, vyčistěte ji pod tekoucí vodou.
- Umístěte nádržku na vodu zpět.



POZNÁMKA

V případě použití přímého vypouštění vody jako jedné z možností, není třeba vyprázdnit nádržku na vodu.

6.4 Čištění zásuvky filtru

Textilní vlákna a šmouhy, které nemohly být zachyceny filtrem na textilní vlákna jsou blokovány v zásuvce filtru za spodní deskou. Pokud se na přístroji s varovným symbolem pro čištění filtrační zásuvky rozsvítí kontrolka, nebo jsou přítomny viditelné zbytky ze vzduchu, filtr pravidelně vyčistěte. Nachází se v něm jednostupňový filtr. Tento jednostupňový filtr je ze houby.

Čištění zásuvky filtru:

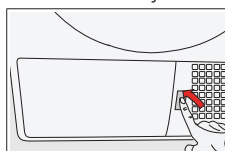

- Stiskněte tlačítko spodního panelu pro otevření spodního panelu.

- Otevřete víko zásuvky filtru otáčením krytu víka a vytáhněte ho.

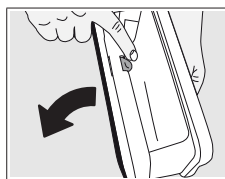
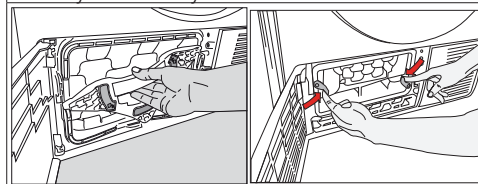

- Stisknutím červeného tlačítka otevřete filtrační zásuvku.

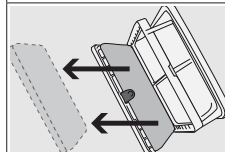

- Vytáhněte houbu filtrační zásuvky.

- Očistěte hadřík a opláchněte jej ručně. Po umytí odstraňte vlhkost stisknutím houby rukama.
- Vlasy a bavlněné pelety očistěte rukama nebo měkkým hadříkem.



Vyměňte zásuvku filtru a utáhněte víčko otočením zámku filtru ve směru šipky.

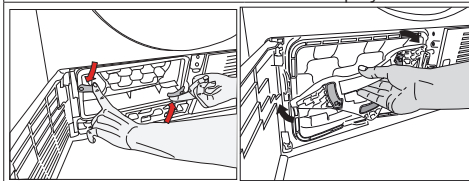

POZNÁMKA

- V kazetě filtrační sušičky by neměla být žádná tkanina v závislosti na modelu.

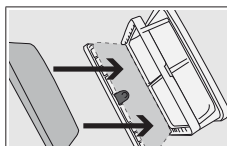

- Vraťte houbu zpět na své místo.



POZNÁMKA

- Prosím opatrně umístěte houbu dovnitř kazetového rámu jak je znázorněno šipkami, aby se při zavření zásuvky filtru zamezilo jeho stlačení.

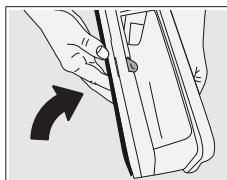

- Zamknutím červeného tlačítka uzavřete filtrační zásuvku.



VAROVÁNÍ!

- Při sušení bez umístění houby zásuvky filtru houby může dojít k poškození zařízení!



POZNÁMKA

- Špinavý filtr na textilní vlákna a zásobník na filtr způsobí delší dobu sušení a vyšší spotřebu energie.

6.5 Čištění výparníku

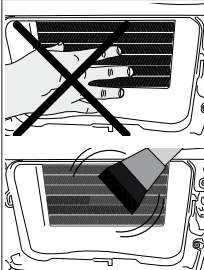

- Vyčistěte nečistoty nahromaděné na žebrech výparníku umístěného za zásuvkou filtru s vysavačem.



VAROVÁNÍ!

- Můžete také čistit ručně za předpokladu, že budete mít ochranné rukavice. Nepokoušejte se čistit holými rukama. Lamely výparníku mohou poškodit vaše ruce.

7 Odstraňování potíží

Sušení trvá příliš dlouho.

Filtrační póry na vláknech mohou být ucpané. >>> Filtr umyjte teplou vodou.

Zásuvka filtru je zanesená. >>> Vyčistěte houbičku a hadřík filtru (pokud existují) ve zdiřce filtru. (u výrobků s kulovým čerpadlem) Kondenzátor je zablokován. >>> Umyjte kondenzátor (pro výrobky s kondenzátorem)

Větrání mřížek před zařízením může být zaneseno. >>> Odstraňte všechny předměty před ventilačními mřížkami, které blokuji vzduch.

Větrání je nedostatečné, protože oblast, ve které je zařízení nainstalováno, je příliš malé. >>> Otevřete dveře nebo okna, abyste přešli vysokým teplotám v místnosti.

Na snímači vlhkosti se může hromadit vrstva vody. >>> Vyčistěte snímač vlhkosti.

Mohlo by dojít k nadměrnému množství prádla. >>> Sušičku příliš nepřetěžujte.

Prádlo nebylo znečištěné. >>> Zvolte vyšší rychlost odstředění na pračce.

Oblečení zůstává po sušení mokré.

Možná to byl program, který není vhodný pro spodní prádlo.>>> Zkontrolujte štítky oděvu a vyberte program vhodný pro typ oděvu nebo přidání časových programů.

Filtrační póry na vláknech mohou být ucpané. >>> Filtr umyjte teplou vodou.

Kondenzátor je zablokován. >>> Umyjte kondenzátor. (pro produkty s kondenzátorem)

Zásuvka filtru je zanesená. >>> Vyčistěte houbičku a hadřík filtru (pokud existují) ve zdiřce filtru. (u výrobků s tepelným čerpadlem)

Mohlo by dojít k nadměrnému množství prádla. >>> Sušičku příliš nepřetěžujte.

Prádlo nebylo znečištěné. >>> Zvolte vyšší rychlost odstředění na pračce.

Sušička se nezapne a program nelze spustit. Po konfiguraci sušička nefunguje.

Možná je síťová zástrčka odpojena. >>> Ujistěte se, že je kabel připojen.

Je možné otevřít plnicí dveře. >>> Ujistěte se, že jsou plnicí dvířka řádně zavřena.

Nebyl vybrán žádný program nebo jste stiskli tlačítko Start / Pohotovostní režim. >>> Zkontrolujte, zda je program nastaven a zda není v pohotovostním režimu.

Dětská pojistka je aktivována. >>> Vypněte dětskou pojistku.

Program skončil předčasně bez jakéhokoli důvodu.

Plnicí dvířka nemusí být bezpečně uzavřena. >>> Ujistěte se, že jsou plnicí dvířka řádně zavřena.

Mohlo dojít k výpadku napájení. >>> Pro spuštění programu stiskněte tlačítko Start / Pohotovostní režim.

Nádrž na vodu může být plná. >>> Vyprázdněte nádrž na vodu.

Oděvy byly zkroucené, zatrdlé nebo poškozené.

Možná, že program nebyl vhodný pro typ prádla. >>> Zkontrolujte štítky oděvu a vyberte program vhodný pro typ oděvu.

Osvětlení v sušičce nesvítí. (u modelů s lampou)

Sušení nebylo zapnuto tlačítkem Zap / Vyp nebo nebyl vybrán program pro spotřebiče bez tlačítka On / Off. >>> Zkontrolujte, zda je sušička zapnutá.

Lampa je porouchaná. >>> Obratě se na autorizovaný servis pro výměnu lampy.

Kontrolka/led symbolů / filtru pro čištění filtru se rozsvítí / bliká.

Vláknový filtr není vyčištěn. >>> Vyčistěte filtr.

Zásuvka filtru je zanesena vláknem. >>> Vyčistěte zásuvku filtru. Vrstva vláken se nahromadila a zaneslo filtrační póry na vlákna. >>> Filtr umyjte teplou vodou.

Kondenzátor je zablokován. >>> Umyjte kondenzátor.

Z plnicích dvířek uniká voda.

Vláčna se nahromadily na vnitřním povrchu plnicích dvířek a na těsnicí ploše plnicích dvířek. Vyčistěte vnitřní povrch plnicích dvířek a těsnicí plochu plnicích dvířek.

Plnicí dveře se spontánně otevrou.

Plnicí dvířka nemusí být bezpečně uzavřena. >>> Stiskněte dveře vyplně, dokud se nezobrazí závěrka.

Výstražný symbol / led nádržky na vodu svítí / bliká.

Nádrž na vodu může být plná. >>> Vyprázdněte nádrž na vodu. Odtoková hadice nefunguje. >>> Pokud je produkt přímo připojen k odtoku, zkontrolujte vypouštěcí hadici.

Symbol páry bliká. (Pro výrobky s funkcí páry)

Nádrž páry je prázdná => Naplňte zásobník páry destilovanou nebo kondenzovanou vodou.

Parní programy se nespouštějí (u produktů s funkcí parní fáze)

Parní nádrž je prázdná, na obrazovce se rozsvítí varovná ikona zásobníku páry => Naplňte zásobník páry, dokud nezhasne ikona páry.

Při použití programu odstraňování vrásek nejsou vrásky odstraněny. (Pro výrobky s funkcí páry)

Vložili jste příliš mnoho prádla => Vložte zadané množství prádla.

Doba používání páry byla zvolena na nízké úrovni => Zvolte program s vyšším množstvím páry.

Po ukončení programu zůstane prádlo v pračce delší dobu => Vyberte prádlo ihned po ukončení programu a vyvine jej.

Vůně prádla nebyla redukována použitím programu odstraňování zápachu. (U produktů s programem odstraňování zápachu)

Vložili jste příliš mnoho prádla => Vložte zadané množství prádla. Doba používání páry byla zvolena na nízké úrovni => Zvolte program s vyšším množstvím páry.



VAROVÁNÍ!

- Pokud problém přetrvává i po provedení pokynů v této části, obraťte se na svého prodejce nebo na autorizovaný servis. Nikdy se nepokoušejte opravit výrobek sami.



POZNÁMKA

- V případě, že Vám vznikne nějaký problém na jakékoli části Vašeho přístroje, můžete požádat o výměnu tak, že se spojíte s autorizovaným servisem s číslem modelu přístroje.
- Při provozu zařízení s neoriginálními díly může dojít k poruchám funkce přístroje.
- Výrobce a distributor neodpovídají za funkční poruchy, které vyplnou z používání neoriginálních dílů.

PRODUKTOVÝ LIST

V souladu s nařízením v přenesené pravomoci Komise (EU) č. : 392/2012

Název nebo ochranná známka dodavatele		BEKO
Název modelu		DPY 8506 GXBL
Jmenovitá kapacita (kg)		8
Typ sušičky	S odvodem vzduchu	-
	Kondenzátor	•
Třída energetické účinnosti ⁽¹⁾		A+++
Roční spotřeba energie (kWh) ⁽²⁾		177
Typ řízení	Automatické	•
	Neautomatické	-
Spotřeba energie standardního programu pro bavlnu při plném zatížení (kWh)		1,45
Spotřeba energie standardního programu pro bavlnu při částečném zatížení (kWh)		0,81
Příkon ve vypnutém stavu pro standardní bavlnový program při plném zatížení, P ₀ (W)		0,4
Příkon při ponechání v zapnutém stavu u standardního bavlnového programu při plném zatížení, P _L (W)		1,0
Doba trvání režimu ponechání v zapnutém stavu (min)		30
Standardní program pro bavlnu ⁽³⁾		
Programová doba standardního programu pro bavlnu při plném zatížení, T _{suché} (min)		174
Průměrná účinnost kondenzace standardního programu pro bavlnu při částečném zatížení, T _{suché1/2} (min)		108
Vážený čas programu "standardního programu pro bavlnu při plném a částečném zatížení (T _i)		136
Třída účinnosti kondenzace ⁽⁴⁾		A
Průměrná účinnost kondenzace standardního programu pro bavlnu při plném zatížení, C _{suché}		91%
Průměrná účinnost kondenzace standardního programu pro bavlnu při částečném zatížení, C _{suché1/2}		91%
Vážená účinnost kondenzace standardního programu pro bavlnu při plném zatížení a částečném zatížení, C _i		91%
Hladina akustického výkonu pro standardní program pro bavlnu při plném zatížení ⁽⁵⁾		64
Zabudovaný		-

• : Ano - : Ne

(1) Stupnice od A+++ (nejvyšší účinnost) do D (nejnižší účinnost)

(2) Spotřeba energie na základě 160 sušičích cyklů ve standardním programu pro bavlnu při plném a poloviční náplni a spotřeba nízko-energetických režimů. Skutečná spotřeba energie na cyklus bude záviset na tom, jak je zařízení používáno.

(3) "Program skříňového suchá bavlna" používaný při plném a částečném zatížení je standardní sušičí program, pro který příslušející informace na etiketě a informačním listu uvádějí, že tento program je vhodný pro sušení obvyklého vlhkého bavlněného prádla a jedná se o nejúčinnější program pro bavlnu z hlediska spotřeby energie.

(4) Stupnice od G (nízká účinnost) do A (nejvyšší účinnost)

(5) Vážená průměrná hodnota —L_{WA} vyjádřená v dB(A) na 1 pW

Najprv si prečítajte tento návod, prosím!

Vážení zákazníci,
Ďakujeme Vám, že ste si zvolili spotrebič Beko. Dúfame, že Váš výrobok, ktorý bol vyrobený vo vysokej kvalite a špičkovou technológiou vám poskytne najlepšie výsledky. Odporúčame vám prečítať si tento návod a ostatnú sprievodnú dokumentáciu pred začatím používania produktu a tiež ich uschovajte pre budúce použitie. Ak postúpíte produkt niekomu inému, poskytnite mu aj túto príručku. Venujte pozornosť všetkým detailom a upozorneniam uvedeným v návode na obsluhu a postupujte so zreteľom na usmernenia ktoré sú uvedené v nej.

Použite tento návod pre model uvedený na titulnej strane.



Prečítajte si návod.

Vysvetlenie symbolov

V celom tomto návode sú použité nasledujúce symboly:



NEBEZPEČENSTVO !

- Varovanie pred úrazom elektrickým prúdom.



NEBEZPEČENSTVO !

- Varovanie proti požiaru.



VAROVANIE !

- Upozornenie na nebezpečné situácie voči životu a majetku.



VAROVANIE !

- Varovanie pred horúcimi povrchmi.



VAROVANIE !

- Varovanie pred nebezpečnými operáciami



POZNÁMKA

- Dôležité informácie alebo užitočné rady o použití.



Obalové materiály výrobku sú vyrobené z recyklovateľných materiálov v súlade s našimi národnými predpismi o životnom prostredí.

Nevyhadzujte obalový odpad spolu s domovým odpadom alebo inými odpadmi, zlikvidujte ho na vyhradených zberných miestach určených miestnymi úradmi.



Tento výrobok bol vyrobený s využitím najmodernejších technológií v podmienkach šetrných k životnému prostrediu.

1 Dôležité pokyny pre bezpečnosť a životné prostredie



POZNÁMKA

- Táto časť obsahuje bezpečnostné pokyny, ktoré vám pomôžu chrániť sa pred rizikom zranenia osôb alebo poškodeniu majetku. Nedodržanie týchto pokynov ruší záruku.

1.1 Všeobecné

bezpečnostné pokyny



VAROVANIE !

- Sušičku môžu používať deti staršie ako 8 rokov a osoby, ktorých fyzické, zmyslové alebo duševné schopnosti boli plne vyvinuté, alebo ktoré majú skúsenosti a znalosti, za predpokladu, že sú pod dohľadom alebo vyškolené o bezpečnom používaní výrobku a rizikách, ktoré prináša. Deti sa so spotrebičom nesmú hrať. Čistiace a údržbové práce nesmú vykonávať deti, ak nie sú pod dohľadom.
- Deti mladšie ako 3 roky držte v bezpečnej vzdialenosti a musia byť pod neustálym dohľadom.
- Nastaviteľné nohy neodstraňujte. Medzeru medzi sušičkou a podlahou neznižujte materiálmi, ako sú koberce, dosky a tkanice. Môže to spôsobiť problémy so sušičkou.
- Vždy vykonávajte montáž a opravné postupy v autorizovanom servisnom stredisku. Výrobca nenesie zodpovednosť za škody, ktoré môžu vzniknúť pri procesoch vykonávaných neoprávnenými osobami.



VAROVANIE !

- Nikdy neumývajte sušičku striekaním alebo polievaním vodou! Nebezpečenstvo úrazu elektrickým prúdom!

Pre výrobky s funkciou pary:



VAROVANIE !

- V prípade programov s parami používajte len destilovanú vodu alebo vodu kondenzovanú vo vodnej nádrži zariadenia. Nepoužívajte sieťovú vodu ani prísady. Ak v nádrži na vodu používate kondenzovanú vodu, musí byť filtrovaná a zbavená vlákien.
- Neotvárajte dvierka pri bežiacom programe naparovania. Môže byť vylúčená horúca voda.
- Pred pridaním bielizne do parného programu odstráňte škrvny.
- V programe naparovania vložte iba bielizeň, ktorá nie je špinavá alebo zafarbená, ale je neprijemným zápachom (odstránenie zápachu).
- V naparovacom programe alebo v akomkoľvek programe nepoužívajte žiadne súpravy na žehlenie alebo prídavné materiály.

1.1.1 Elektrická bezpečnosť



NEBEZPEČENSTVO !

- Pri vykonávaní elektrického pripojenia počas inštalácie dodržiavajte elektrické bezpečnostné pravidlá.
- Spotrebič nesmie byť napájaný prostredníctvom externého spínacieho zariadenia, ako je napríklad časovač, alebo pripojený k obvodu, ktorý je pravidelne zapínaný alebo vypínaný pomocou nástroja.
- Pripojte sušičku k uzemnenej zásuvke chránenej poistkou s hodnotami uvedenými na typovom štítku. Uzemnenie vykonajte správne kvalifikovaným elektrikárom. Naša spoločnosť nenesie zodpovednosť za prípadné škody, ktoré vzniknú pri používaní sušičky bez uzemnenia v súlade s miestnymi predpismi.
- Napätie a povolená ochrana poistkami je uvedená na typovom štítku.
- Napätie na typovom štítku musí zodpovedať napätiu vašej siete. Odpojte sušičku, keď sa nepoužíva.
- Počas inštalácie, údržby, čistenia a opráv odpojte sušičku od siete.
- Nedotýkajte sa zástrčky mokrými rukami! Nikdy neodpájajte ťahom za kábel, vždy ťahajte uchopením za zástrčku.
- Nepoužívajte predlžovacie káble, rozvojky alebo adaptéry pre pripojenie sušičky k napájaniu, pre zníženie rizika požiaru a úrazu elektrickým prúdom.
- Zásuvka napájacieho kábla musí byť ľahko prístupná aj po inštalácii.



NEBEZPEČENSTVO !

- Poškodený napájací kábel vymonte po oznámení Autorizovanému servisu.
- V prípade, že sa sušička pokazila, nesmie sa prevádzkovať, kým nebude opravená autorizovaným servisným technikom!
Nebezpečenstvo úrazu elektrickým prúdom!

1.1.2 Produktová bezpečnosť



NEBEZPEČENSTVO !

- **Body, ktoré majú byť zohľadnené pre nebezpečnosť:**
Nižšie uvedené prádlo alebo položky sa nesmú sušiť v sušičke z dôvodu nebezpečenstva požiaru.
 - Nevypraté kusy prádla
 - Položky znečistené olejom, acetónom, alkoholom, vykurovacím olejom, petrolejom, odstraňovačom škvŕn, terpentínom, parafínom alebo odstraňovačom parafínu je potrebné pred sušením v sušičke vyprať v horúcej vode s väčším množstvom pracieho prostriedku.
- Z tohto dôvodu položky obsahujúce najmä vyššie uvedené škvrny sa musia vyprať veľmi dôkladne, preto používajte príslušné čistiace prostriedky a zvolte vysokú teplotu prania.



NEBEZPEČENSTVO !

- **Nižšie uvedené prádlo alebo položky sa nesmú sušiť v sušičke z dôvodu nebezpečenstva požiaru:**
 - Odevy a vankúše posilnené gumovou penou (latexová pena), sprchové záclony, textilie odolné proti vode, materiály s gumovou výstuhou a vankúškami z gumovej peny Oblečenie vyčistené priemyselnými chemikáliami.
- Položky, ako sú zapaľovače, zápalky, mince, kovové diely, ihly atď. môžu poškodiť bubnovú súpravu alebo môžu viesť k funkčným problémom. Preto prekontrolujte každé prádlo, ktoré vložíte do sušičky.
- Nikdy nezastavujte vašu sušičku pred dokončením programu. Ak tak musíte urobiť, rýchlo vyberte všetku bielizeň a rozložte ju, z dôvodu rozptýlenia tepla.
- Prádlo, ktoré bolo vypraté nedostatočne sa môže samovoľne vznietiť a dokonca sa môže vznietiť aj po ukončení sušenia.
- Je potrebné zabezpečiť dostatočné vetranie pre zabránenie vypúšťaných plynov zo zariadení pracujúcich s inými druhmi palív, vrátane otvoreného ohňa nahromadeného v miestnosti vďaka efektu spätného šľahnutia.



VAROVANIE !

- Spodná bielizeň, ktorá obsahuje kovovú výstuž sa nesmie sušiť v sušičke. Sušička sa môže poškodiť ak sa kovové výstuhy pri sušení uvoľnia alebo zlomia.



POZNÁMKA

- Používajte zmäkčovadlá a podobné výrobky v súlade s pokynmi výrobcu.
- Po každom alebo pred každým použitím vždy vyčistite filter na textilné vlákna. Nikdy nepoužívajte sušičku bez nainštalovaného filtra na textilné vlákna.



VAROVANIE !

- Nikdy sa nepokúšajte sa opravovať pokazenú sušičku vlastnými silami. Nevykonávajte žiadne zmeny, opravu alebo výmenu na výrobku ani ak máte vedomosti alebo schopnosti vykonávať požadované postupy, pokiaľ nie sú jasne odporučené v návode na obsluhu alebo publikované v servisnej príručke. V opačnom prípade vystavíte svoj život a životy druhých nebezpečenstvu.
- V miestnosti, kde má byť sušička inštalovaná, nesmú byť uzamykateľné, posuvné alebo otočné dvere, ktoré by mohli blokovať otváranie plniacich dvierok sušičky.
- Nainštalujte sušičku na miestach vhodných pre domáce použitie. (Kúpeľňa, uzavretý balkón, garáž atď.)



VAROVANIE !

- Dbajte na to, aby domáce zvieratá nevlezli do sušičky. Pred použitím skontrolujte vnútro sušičky.
- Nikdy sa neopierajte o plniace dvere sušičky keď sú otvorené, nakoľko môžu spadnúť.
- Okolo sušičky sa nesmú hromadiť vlákna.

1.2 Montáž nad práčkou

- Pri inštalácii sušičky nad práčkou použite medzi dvoma strojmi upevňovacie zariadenie. U pevnovacie zariadenie musí byť inštalované autorizovaným servisom.
- Celková hmotnosť práčky a sušičky - plne naložených - ak sú umiestnené jedna na druhej dosahuje približne 180kg. Umiestnite spotrebiče na pevnú podlahu, ktorá má dostatočnú únosnosť!



VAROVANIE !

- Práčka nesmie byť umiestnená na sušičke. Pri inštalácii vašej práčky venujte pozornosť vyššie uvedeným varovaniám.

Inštalačná tabuľka pre práčku a sušičku					
Hĺbka sušičky	Hĺbka práčky				
		62 cm	60 cm	54 cm	50 cm
54 cm	Môže byť inštalovaná				
60 cm	Môže byť inštalovaná				
Inštalačná tabuľka pre práčku a sušičku					
Hĺbka sušičky	Hĺbka práčky				
		45 cm			40 cm
54 cm	Môže byť inštalovaná				Nemôže byť inštalovaná
60 cm	Môže byť inštalovaná				

1.3 Zaužívaný účel použitia

- Sušička je určená pre domáce použitie. Nie je vhodná pre komerčné využitie a nesmie byť používaná mimo svojho zaužívaného účelu použitia.

- Používajte sušičku iba na sušenie prádla, ktoré je príslušne označené.
- Výrobca sa zrieka akejkoľvek zodpovednosti z dôvodu nesprávneho používania alebo prepravy.
- Životnosť vami zakúpenej sušičky je 10 rokov. Počas tohto obdobia budú k dispozícii originálne náhradné diely pre riadne používanie sušičky.

1.4 Bezpečnosť detí

- Obalové materiály sú nebezpečné pre deti. Uchovávajte obalové materiály mimo dosahu detí.
- Elektrické výrobky sú nebezpečné pre deti. Udržujte deti mimo dosahu spotrebiča, keď je v prevádzke. Nedovoľte im hrať sa so sušičkou. Použite detskú poistku pre zabránenie deťom manipulovať so sušičkou.



POZNÁMKA

Detský zámok je na ovládacom paneli. (Pozri Detská poistka)

- Udržujte plniace dvierka zatvorené, aj keď sušička nie je v prevádzke.

1.5 Súlad so smernicou WEEE a Odstránenie odpadov výrobku



Tento výrobok neobsahuje škodlivé a zakázané látky, ktoré sú špecifikované v "Smernici o odpade z elektrických a elektronických zariadení", ktorú vydalo Ministerstvo životného prostredia a urbanizácie Tureckej republiky. Je tiež v súlade

so smernicou WEEE. Tento produkt bol vyrobený z vysoko kvalitných súčiastok a materiálov, ktoré sú recyklovateľné a znovu použiteľné. Preto nevyhadzujte výrobok na konci jeho životnosti s domácimi ani ostatnými odpadmi. Odnešte ho do zberného centra pre recykláciu elektrických a elektronických zariadení. Pre informácie o najbližších zberných strediskách sa prosím obráťte na miestne úrady. Pomáhajú chrániť životné prostredie a prírodné zdroje recykláciou použitých výrobkov. Pre bezpečnosť detí, pred likvidáciou produktu odrežte napájací kábel a znefunkčnite blokovací mechanizmus dverí, ak existuje, aby bol nefunkčný.

1.6 V súlade s Obmedzením používania niektorých nebezpečných látok v elektronických a elektrických zariadeniach

Tento produkt bol zakúpený v súlade so smernicou o odpadoch z elektrických a elektronických zariadení EÚ (2011/65/EÚ). Neobsahuje žiadne nebezpečné alebo zakázané materiály špecifikované smernicou.

1.7 Informácie o balení

Obalové materiály výrobku sú vyrobené z recyklovateľných materiálov v súlade s našimi národnými Predpismi pre životné prostredie. Nevyhadzujte obalové materiály spolu s domácimi alebo inými odpadmi. Vezmite ich do zberných miest pre obalové materiály určené miestnymi orgánmi.

1.8 Technické špecifikácie

SK

Výška (nastaviteľná)	84,6 cm / 86,6 cm*
Šírka	59,7 cm
Hĺbka	65,4 cm
Kapacita (max.)	8 kg**
Čistá hmotnosť (± 4 kg)	51 kg
Napätie	Pozrite typový štítok***
Menovité vstup napájania	
Kód modelu	

* Min výška: Výška so zatvorenými nastaviteľnými nožičkami.

Max. výška: Výška s nastaviteľnými nožičkami otvorenými na maximum.

** Hmotnosť suchého prádla pred práním.

*** Pre umiestnenie typového štítku na sušičke pozri časť.



POZNÁMKA

Technické špecifikácie sušičky sú predmetom špecifikácií bez predchádzajúceho upozornenia za účelom zlepšenia kvality výrobku.

Obrázky uvedené v tejto príručke sú schematické a nemusia presne zodpovedať produktu.

Hodnoty uvedené na značkách na sušičke alebo v iných publikáciách sprievodnej dokumentácie sušičky boli získané v laboratóriu v súlade s príslušnými normami. V závislosti na prevádzkových a okolitých podmienok sušičky, sa tieto hodnoty môžu líšiť.

2 Váš sušič

2.1 Prehľad

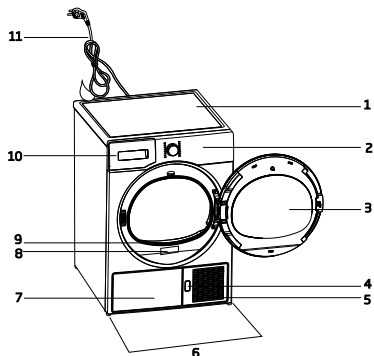

1. Horný panel
2. Ovládací panel
3. Plniace dverka
4. Tlačidlo otvorenia spodnej dosky
5. Vetracie mriežky
6. Nastaviteľné nohy
7. V modeloch, v ktorých je nádrž umiestnená dole, je nádrž na vodu vo vnútri záklopky
8. Typový štítok
9. Filter na vlákna
10. Zásobník na vodu (v modeloch, kde je nádrž umiestnená vyššie)
11. Napájací kábel

2.2 Obsah balenia

	1. Hadica výpusťky vody		5. Uživatelská príručka pre sušiaci košík*
	2. Náhradná hubka filtračnej zásuvky*		6. Zásobník na vodu*
	3. Návod na použitie		7. Čistá voda*
	4. Sušiaci košík*		8. Skupina s vonnými kapsulami*

* Môže byť dodávaný pre Váš spotrebič v závislosti od modelu.

3 Inštalácia

Predtým, než zavoláte najbližší autorizovaný servis pre inštaláciu sušičky, uistite sa, že elektrická inštalácia a odvod vody je vhodný a v súlade s návodom na použitie. Ak nie sú vhodné, obráťte sa na kvalifikovaného elektrikára a technika pre vykonanie potrebných opatrení.



POZNÁMKA

- Príprava miesta pre umiestnenie sušičky, ako aj elektrickej montáže a montáže odpadových vôd je zodpovednosťou zákazníka.



VAROVANIE !

- Pred inštaláciou vizuálne skontrolujte
- či sušička nie je poškodená. Ak je sušička poškodená, neinštalujte ju. Poškodené výrobky sú bezpečnostným rizikom.
- Pred začatím používania Vašej sušičky počkajte 12 hodín.

3.1 Vhodné umiestnenie

inštaláciainštalujte sušičku na stabilný a rovný povrch. Sušička je ťažká. Nepohybujte s ňou sami



- Sušičku používajte v dobre vetranom a bezprašnom prostredí.
- Medzeru medzi sušičkou a podlahou neznižujte materiálmi, ako sú koberce, dosky a tkanice.
- Nezakrývajte ventilačné mriežky sušičky.
- V miestnosti, kde má byť sušička inštalovaná, nesmú byť uzamykateľné, posuvné alebo otočné dvere, ktoré by mohli blokovat' otváranie plniacich dveriek sušičky.
- Po inštalácii sušičky ju ponechajte na rovnakom mieste, kde boli vytvorené jej pripojenia. Pri inštalácii sušičky sa uistite, že jej zadná stena sa ničoho nedotýka (kohútik, zásuvka, atď).
- Umiestnite sušičku vo vzdialenosti najmenej 1 cm od okrajov ostatného nábytku.
- Sušičku prevádzkujte pri teplotách od +5°C a +35°C. Ak prevádzkové podmienky spadajú mimo tohto rozsahu,

prevádzka sušičky bude mať nepriaznivý vplyv, a môže dôjsť k jej poškodeniu.

- Zadný povrch sušičky musí byť umiestnený oproti steny.

	NEBEZPEČENSTVO !
• Nepoložte sušičku na napájací kábel.	

3.2 Odstránenie zostavy pre bezpečnú prepravu

	VAROVANIE !
	<ul style="list-style-type: none">• Pred prvým použitím sušičky Odmontujte zostavu pre bezpečnú prepravu.• Ak je možné zmeniť pozíciu otáčania dverí na vašom spotrebiči, pozrite si pokyny na reverzibilnú montáž dverí

3.3 Pripojenie k odpadu

Nahromadenú vodu môžete vypustiť priamo do odtoku cez odtokovú hadicu ktorá sa dodáva so spotrebičom namiesto toho, aby ste pravidelne vylievali vodu zhromaždenú v zásobníku na vodu.

Pripojenie odtokovej hadice

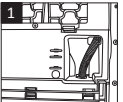
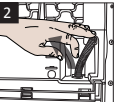
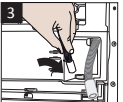
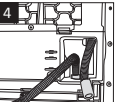
		1-2 Ručne zatahnete hadicu za sušičku, aby ju bolo možné ju odpojiť od miesta, kde je pripojená. Na odstránenie hadice nepoužívajte žiadne nástroje.
		
3 Pripojte jeden koniec odtokovej hadice dodávanej so sušičkou do prípojného bodu, z ktorého ste v predchádzajúcom kroku odstránili hadicu spotrebiča.		
4 Pripojte druhý koniec odtokovej hadice priamo do odpadu alebo do umývadla.		

	POZNÁMKA
<ul style="list-style-type: none">• Odtokovú hadicu pripojte do výšky maximálne 80 cm.• Uistite sa, že hadica odtoku vody nie je zašľapnutá a nie je zakliesnená medzi odtokom a strojom.• Ak je k výrobku dodaný balík príslušenstva, pozrite si podrobný popis.	

3.4 Nastavenie nožičiek

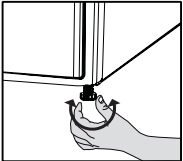
	<ul style="list-style-type: none">• Otočte nohy doľava alebo doprava, kým sa sušička dostane do vodorovnej polohy.
---	--

3.5 Preprava sušičky

Vypustite všetku vodu, ktorá zostala v sušičke. Ak bolo vykonané priame pripojenie do odpadu, odstráňte prípojné hadice.

	VAROVANIE !
<ul style="list-style-type: none">• Odporúčame prenášať sušičku vo zvislej polohe. V prípade, ak• nie je možné preniesť spotrebič vo zvislej polohe, odporúčame jeho naklonenie smerom na pravú stranu pri pohľade spredu.	

3.6 Upozornenie na zvuky

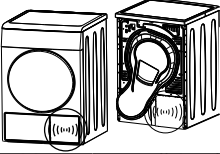
	POZNÁMKA
	<ul style="list-style-type: none">• Je normálne počuť kovový zvuk od kompresora počas prevádzky.
<ul style="list-style-type: none">• Voda zhromaždená počas prevádzky je čerpaná do zásobníka vody. Je normálne počuť hluk čerpania počas tohto procesu.	

3.7 Výmena osvetľujúcej lampy

Pre prípad potreby je vo Vašej sušičke poutá svetelná lampa





Ak chcete vymeniť žiarovku/LED používanú pre osvetlenie vašej sušičky, obráťte sa na autorizovaný servis.

Lampa(y) používané v tomto zariadení nie sú vhodné pre osvetlenie miestnosti v domácnosti. Zamýšľaný účel tohto svetidla je pomôcť užívateľovi umiestniť bielizeň v sušičke komfortným spôsobom. Tieto lampy používané v tomto zariadení musia odolávať extrémnym fyzikálnym podmienkam, ako sú vibrácie a teploty nad 50°C.

4 Príprava

4.1 Prádlo vhodné pre sušenie v sušičke

Vždy dodržiavajte pokyny uvedené na etiketách odevu. Sušte len prádlo s etiketou informujúcou o tom, že je vhodné pre sušenie v sušičke a uistite sa, že ste vybrali vhodný program.

			
Nesušte v sušičke	Pri vysokej teplote	Pri strednej teplote	Pri nízkej teplote

4.2 Prádlo nevhodné pre sušenie v sušičke

	POZNÁMKA
• Vlnené, hodvábné odevy, jemné a hodnotné látky, vzduchotesné kusy a tylové závesy nie sú vhodné pre strojové sušenie.	

4.3 Príprava prádla pre sušenie

- Prádlo po praní môže byť navzájom zamotané. Oddel'te jednotlivé položky prádla pred ich vložením do sušičky.
- Sušte oblečenie s kovovými doplnkami, ako sú zipsy, naruby.
- Zatiahnite zipsy, zapnite háčiky, spony a gombíkové rady.

4.4 Čo urobiť pre úsporu energie

Nasledujúce informácie vám pomôžu používať sušičku ekologicky a úsporne.

- Pri praní žmýkajte prádlo najvyššou možnou rýchlosťou. To znamená, že doba sušenia sa skráti a spotreba energie sa zníži.
- Roztried'te prádlo v závislosti od jeho typu a hrúbky. Sušte rovnaký typ prádla spoločne. Napríklad tenké utierky a obrusy uschnú skôr ako husté uteráky.
- Postupujte podľa pokynov pre výber programu v užívateľskej príručke.
- Neotvárajte vkladacie dvierka sušičky počas sušenia, ak to nie je nutné. V prípade potreby opatrne otvorte vkladacie dvierka a nenechajte ich otvorené po dlhú dobu.

- Nepridávajte mokré prádlo, keď je sušička v prevádzke
- Pre modely s kondenzátorom: kondenzátor vyčistite pravidelne raz za mesiac alebo po každých 30 operáciách.
- Filter pravidelne čistite, keď je na ňom viditeľný odber vzduchu, alebo keď sa rozsvieti symbol, ak je k dispozícii varovný symbol čistenia zásuvky filtra.
- Pri modeloch s odvodušňovačom: dodržujte pokyny na pripojenie odvodu spaľín a vyčistite dymovod.
- Počas procesu sušenia vzduchu vetrajte miestnosť, kde je bubnová sušička inštalovaná.

4.5 Správne množstvo naloženia

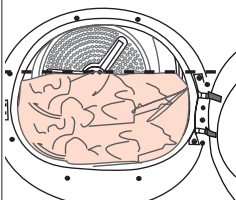
	Postupujte podľa pokynov v časti "Voľba programu a tabuľka spotreby". Nevkladajte viac ako je hodnota kapacity uvedená v tabuľke.
---	---

Nasledujúce hodnoty sú uvedené ako príklady.

Prádlo	Približná hmotnosť (g)*	Prádlo	Približná hmotnosť (g)*
Bavlnené postelné obliečky	1500	Blúzky	150
(dvojité)	1000	Bavlnené košeľe	300
Bavlnené postelné obliečky	500	Košeľe	250
(jednoduché)	350	Bavlnené šaty	500
Prestieradlá (dvojité)	700	Šaty	350
Prestieradlá (jednoduché)	250	Rifle	700
Čajové obrúsky	100	Vreckovky (10 ks)	100
Osušky	700	Trička	125
Uteráky na ruky	350		

* Hmotnosť suchého prádla pred práním.

5 Prevádzka spotrebiča

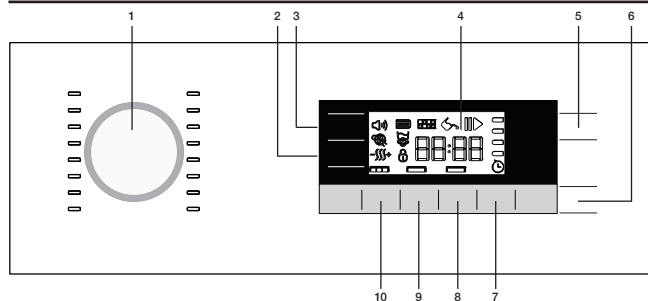

5.1 Ovládací panel

1. Tlačidlo voľby programu
2. Tlačidlo nastavenia úrovne suchosti
3. Tlačidlo úrovne zvukovej signalizácie
4. Displej
5. Tlačidlo Zapnúť/Vypnúť/Zrušiť
6. Tlačidlo Štart/Pauza
7. Tlačidlo Koncového času
8. Tlačidlo Obľúbené
9. Tlačidlo Výber programov pre časovač
10. Tlačidlo Zabránenie krčenia

5.2 Symboly na displeji

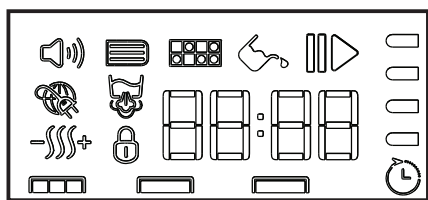

- Zvukový výstražný symbol
- Výstražný symbol čistenia filtračnej zásuvky
- Výstražný symbol čistenia filtra
- Výstražný symbol vodnej nádrže
- Symbol Start/Pauza
- Symbol Inteligentnej mriežky
- Výstražný symbol systémovej nádrže
- Úroveň suchosti
- Výstražný symbol Detská poisťka
- Symbol času ukončenia
- Indikátor zostávajúceho času
- Indikátor priebehu programu

* Čas, ktorý sa objaví na displeji ukazuje zostávajúci čas do konca programu a mení sa v závislosti na úrovni vlhkosti bližšie a modelu sušičky.

3. Stlačte tlačidlo Zapnúť/Vypnúť/Zrušiť po dobu 1 sekundy (dlhšie).
4. Ak je váš prístroj v prevádzke prvýkrát, spustí sa programové vyhlásenie (skriňová suchosť pre bavlnu).



POZNÁMKA

- Stlačenie tlačidla Zapnúť/Vypnúť/Zrušiť neznamená, že program bol spustený. Pre spustenie programu stlačte tlačidlo Štart/Pauza.

5.4 Voľba programu

1. Rozhodnite sa pre vhodný program z nižšie uvedenej tabuľky, ktorá obsahuje úrovne sušenia.
2. Uložte požadovaný program s tlačidlom **Výber programu**.

5.3 Príprava spotrebiča

1. Pripojte vaše zariadenie k elektrickej sieti.
2. Umiestnite prádlo do spotrebiča.

5.5 Tabuľka Voľby programu a spotreby

SK				
Programy	Popis programu	Náplň (kg)	Rýchlosť odstredovania práčky (ot/min)	Čas sušenia (minúty)
Bavlna nažehlenie	S týmto programom môžete sušiť do vlhka bavlnenú bielizeň, ktorá sa bude žehliť, pre uľahčenie žehlenia.(Košele, tričká, obrusy, atď.)	8	1000	139
Bavlna do skrine	S týmto programom môžete sušiť vašu bavlnenú bielizeň.(Tričká, nohavice, pyžamá, detské oblečenie, spodné prádlo, plachty, atď.) Svoju bielizeň môžete uložiť do skrine bez žehlenia.	8	1000	174
Bavlna extra suchá	S týmto programom môžete sušiť hrubé bavlnené prádlo, ako je napríklad uterák, posteľná bielizeň a župan. Vaše prádlo môžete vložiť do skrine bez žehlenia.	8	1000	184
Syntetika nažehlenie	S týmto programom môžete sušiť do vlhka syntetickú bielizeň, ktorá sa bude žehliť, pre uľahčenie žehlenia.(Košele, tričká, obrusy, atď.)	4	800	59
Syntetika do skrine	S týmto programom môžete sušiť vašu syntetickú bielizeň.(Košele, tričká, spodnú bielizeň, obrusy, atď.) Svoje bielizeň môžete uložiť do skrine bez žehlenia.	4	800	75
Mix	Použitie pre spoločné sušenie bezfarebnej syntetickej a bavlnenej bielizne.Týmto programom môžete vysušiť oblečenie pre šport a fitness.	4	1000	115
Osvieženie	Vetrajte po dobu 10 minút, bez fúkania horúceho vzduchu. Prostredníctvom tohto programu môžete prevetrať bavlnené oblečenie a spodnú bielizeň, ktorá bola uzavretá po dlhú dobu a odstránite z nich zápach.	-	-	10
Košele 30'	Použite tento program pre prípravu 2 košiel pripravených na žehlenie.	0,5	1200	30
Časové programy	Môžete si vybrať jeden z 10 min., 20 min., 30 min., 40 min., 50 min., 60 min., 80 min., 100 min., 120 min., 140 min. a 160 min. časových programov pre dosiahnutie požadovanej konečnej úrovne sušenia pri nízkych teplotách. Pomocou tohto programu, spotrebič suší po nastavenú dobu bez ohľadu na úroveň sušenia.	-	-	-
Jemné tkaniny	Môžete sušiť svoje jemné prádlo, vhodné do sušičky prádla alebo prádlo, pre ktoré sa odporúča ručné pranie (hodvábne blúzky, jemné spodné prádlo) pri nízkych teplotách v tomto programe.	2	600	50
Ochrana dieťaťa	Program používaný pre detské oblečenie s označením povolenia sušenia na jeho štítku.	3	1000	95
Šport	Použite na sušenie bielizne vyrobenej z bavlny, syntetických látok alebo zmiešanej tkaniny.	4	1000	105
Osvieženie vlny	Použite tento program na prevetranie a zmäkčenie vlnenej bielizne, ktorú je možné prať v práčke. Nepoužívajte na úplné vysušenie bielizne. Po skončení programu bielizeň ihneď vyberte a prevetrajte.	1,5	600	9

Expres	Tento program môžete použiť pre sušenie bavneného prádla, ktoré ste žmýkali pri vysokých rýchlostiach vo vašej práčke.	1	1200	49
Denne	S týmto programom môžete sušiť tak bavnenú, ako aj syntetickú bielizeň. Týmto programom môžete vysušiť oblečenie pre šport a fitness.	4	1000	100
Džínsy	S týmto programom môžete sušiť džínsové nohavice, sukne, košele alebo kabáty.	4	1200	120

Hodnoty spotreby energie

Programy	Náplň (kg)	Rýchlosť odstreďovania práčky (ot/rmin)	Približné množstvo zvyšnej vlhkosti	Hodnota spotreby energie kWh
Bavnené a ľanové tkaniny Suché na oblečenie*	8	1000	60%	1,45
Bavnené tkaniny Suché na žehlenie	8	1000	60%	1,05
Syntetické oblečenie pripravené na nosenie	4	800	40%	0,51

Obsahuje fluórované skleníkové plyny. Hermeticky uzatvorené. R134a/0,34 kg – GWP:1430 – 0,486 tCO₂e



„Program skriňovo suchá bavlna“ používaný pri plnom a čiastočnom zaťažení je štandardný sušiaci program, pre ktorý prislúchajúce informácie na etikete a informačnom liste uvádzajú, že tento program je vhodný pre sušenie obvyklého vlhkého bavneného prádla a jedná sa o najúčinnjší program pre bavlnu z hľadiska spotreby energie.



POZNÁMKA

- Ďalšie podrobnosti o programe nájdete v časti „Tabuľka Voľba programu a spotreba“.
- Ďalšie programy sa môžu líšiť v závislosti od funkcií vášho spotrebiča.
- Pre dosiahnutie lepších výsledkov vašej sušičky, vaše prádlo musí byť praté v práčke na vhodných programoch a odstredené pri odporúčanej odstredivej rýchlosti v práčke.
- Pri konci programu môže na košeli zostať trochu vlhkosti. Odporúčame vám nenechávať košeľe v sušičke.
- Odporúča sa použiť tašku pre prádlo pre zabránenie pokrčeniu alebo poškodeniu niektorých jemných odevov a bielizne. Prádlo ihneď vyberte zo sušičky a zaveste ho po skončení programu pre zabránenie jeho pokrčeniu.

* : Štandardný program energetického štítku (EN 61121:2012)

Všetky hodnoty uvedené v tabuľke boli stanovené podľa normy EN 61121:2012. Tieto hodnoty sa môžu líšiť od hodnôt uvedených v tabuľke v závislosti od typu prádla, otáčok odstreďovania, podmienok prostredia a kolísania napätia.

5.6 Pomocné funkcie

Zvuková výstraha

 Prístroj vydá zvukové varovanie po skončení programu. Použite tlačidlo **úrovne zvukového varovania** pre nastavenie úrovne hlasitosti.



POZNÁMKA

- Môžete zmeniť hlasitosť zvuku pred spustením programu alebo počas priebehu programu.



Úroveň hlasitosti nízka



Úroveň hlasitosti vysoká

Tlačidlo nastavenia úrovne suchosti

Tlačidlo pre nastavenie úrovne sucha

služi na nastavenie požadovanej úrovne suchosti. Doba trvania programu sa môže meniť v závislosti na voľbe.



POZNÁMKA

- Túto funkciu môžete aktivovať iba pred spustením programu.



Úroveň sušenia vlhká



Úroveň sušenia normál

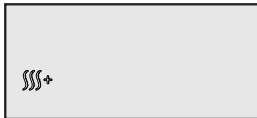

Úroveň sušenia extra

Zabránenie krčeniu

 Trvanie programu proti krčeniu je možné zmeniť pomocou **tlačidla výberu** programu proti krčeniu. Môžete použiť funkciu proti krčeniu pre zabránenie pokrčeniu prádla ak nechcete prádlo vybrať potom, čo sa program ukončí. Tento program sa otáča prádlo každých 240 sekúnd pre vybraný čas pre zabránenie pokrčeniu. Nasledujúce obrázky identifikujú zmeny úrovne.



Zabránenie krčeniu 0



krčeniu 30 minút



Zabránenie krčeniu 60



Zabránenie krčeniu 120 minút



POZNÁMKA

- Stlačte tlačidlo Zabránenia pokrčenia pre aktiiváciu tejto funkcie.
- Na konci programu sa rozsvieti symbol Zabránenia krčeniu, ak bola funkcia Zabránenia krčeniu aktivovaná.

Tlačidlo pre voľbu Obľúbených

Program s nastavenou pomocnou funkciou sa uloží **Tlačidlom pre voľbu Obľúbených**. Ak sa spotrebič zapne a vypne, vlastnosti uloženého programu sa zobrazia pomocou

Tlačidlá pre voľbu Obľúbených.

1. Zvoľte program pomocou tlačidla programu; vyberte pomocné funkcie, ako je zabránenie krčeniu, Úroveň suchosti atď.
2. Stlačte a podržte **tlačidlo pre voľbu Obľúbených** po dobu približne 3 sekúnd. Vlastnosti nastaveného programu sa uložia.



Čas ukončenia

Pomocou funkcie Času ukončenia môže byť odložený čas ukončenia programu až do 24 hodín. Čas na displeji, je celková doba sušenia a koncový čas.

- Otvorte plniace dvierka a vložte prádlo.
- Zvoľte program sušenia.



Stlačte tlačidlo Koniec času pre nastavenie požadovaného časového skľuzu.

- Stlačte tlačidlo Štart/Pauza. Čas oddialenie sa začne odpočítavať a symbol oddialenia času sa rozsvieti na displeji. Znak “:” v strede zobrazovaného časového oneskorenia bude blikať.
- Počas obdobia Konečného času je možné vložiť/vybrať ďalšie prádlo. Na konci Procesu odpočítavania symbol Konečného času zmizne, proces sušenia sa spustí a zobrazí sa trvanie programu.



POZNÁMKA

- Ak sa plniace dvie otvoria a zatvoria počas trvania Koncového času, program sa prepne do režimu pauzy. Vo funkcii Koncového času je možné pokračovať stlačením tlačidla Štart/Pauza.



Zmena Koncového času

Ak chcete zmeniť čas počas odpočítavania:

- Koncový čas je deaktivovaný, ak sa sušička vypne a zapne tlačidlom Zapnúť/Vypnúť/Zrušiť. Reštartujte sušičku a opakujte postup Koncového času na požadovanú dobu.
- Ak je vaša sušička v prevádzke prvýkrát, spustí sa deklarovaný program (skriňová suchosť pre bavlnu).

Zrušenie funkcie Koncového času

Ak chcete zrušiť odpočítavanie Koncového času a okamžite spustiť program:

- Koncový čas je deaktivovaný, ak sa sušička vypne a zapne tlačidlom Zapnúť/Vypnúť/Zrušiť.
- Stlačením tlačidla Štart/Pauza spustíte program, ktorý ste predtým vybrali.

5.7 Výstražné symboly



POZNÁMKA

- Výstražné symboly sa môžu líšiť v závislosti na funkciách vášho spotrebiča.

Čistenie Filtra na vlákna

Po ukončení programu sa zobrazí varovný symbol a nepretržite indikuje že filter je potrebné vyčistiť.



POZNÁMKA

- Podrobné informácie nájdete v časti Údržba a čistenie.
- Ak symbol čistenia filtra blikať neustále, pozri časť Odstraňovanie problémov.

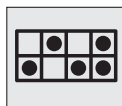

Vypúšťanie zásobníka vody

Po ukončení programu sa zobrazí varovný symbol a nepretržite pripomína, že nádrž na vodu je potrebné vypustiť.



POZNÁMKA

- Podrobné informácie nájdete v časti Údržba a čistenie.

Ak sa nádrž na vodu zaplní keď je program spustený, začne blikať výstražný symbol a sušička sa zastaví. Vyprázdnite nádržku na vodu a stlačte tlačidlo **Štart/Pauza** na obnovenie programu. Výstražný symbol zhasne a program bude pokračovať.



Čistenie zásuvky filtra

Bude blikať výstražný symbol pre pripomenutie že je potrebné vyčistiť zásuvku filtra.



POZNÁMKA

- Podrobné informácie nájdete v časti Údržba a čistenie.



Plniace dvere otvorené

Objaví sa varovný symbol **Pauza** a symbol priebehu programu blikať ak sú plniace dvere sušičky otvorené.



5.8 Spustenie programu

Pre spustenie programu stlačte tlačidlo **Štart/Pauza**.

Rozsvieti sa  symbol **Štart** na znamenie spustenia programu a symbol ":" uprostred zostávajúceho času bude blikať. Striedavo sa zobrazí priebehový prúžok sušenia a napredovania programu.

5.9.Priebeh programu

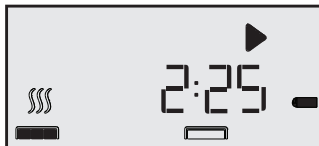

5.10 Detský zámok

Spotrebič je vybavený Detským zámkom, ktorý zabráňuje zrušeniu aktuálneho programu stlačením ľubovoľného tlačidla.

Pre aktiváciu detského zámku:

- Stlačte a podržte tlačidlo Detskej poistky po dobu približne 3 sekúnd.
- Po aktivácii detského zámku sa na displeji zobrazí symbol Detského zámku.



- Keď je detský zámok aktívny, všetky tlačidlá okrem tlačidla Zapnúť/Vypnúť/Zrušiť a tlačidla Detský zámok na ovládacom paneli budú deaktivované.
- Kým je tlačidlo Detský zámok aktívne, symbol na displeji sa nezmení, aj keď sa zmení pozícia voliča programu.
- Ak sa tlačidlo voľby programu pootočí a stlačí sa tlačidlo funkcií, zobrazí sa varovanie Detská poistka.
- Ak chcete spustiť nový program po skončení súčasného programu, alebo prerušiť aktuálny program, je potrebné deaktivovať detský zámok.

Deaktivovanie Detskej poistky:

- Stlačte a podržte tlačidlo Detskej poistky po dobu približne 3 sekúnd.

Detská poistka je deaktivovaná, ak sa sušička vypne a zapne tlačidlom Zapnúť/Vypnúť/Zrušiť.

5.11 Zmena programu po jeho spustení

- Po spustení operácie sušičky môžete zmeniť zvolený program a sušiť vaše prádlo iným programom.
- Stlačte a podržte tlačidlo **Štart/Pauza** po dobu 1 sekundy pre pozastavenie programu.

- Zvoľte požadovaný program otočením gombíka Voľby programu.
- Pre spustenie programu stlačte tlačidlo Štart/Pauza.

Pridávanie/odoberanie prádla keď je sušička v prevádzke

- Ak chcete pridať alebo vybrať prádlo po spustení programu sušenia:
- Stlačte tlačidlo Štart/Pauza pre prepnutie sušičky do režimu pauzy. Proces sušenia sa preruší.
- V režime pauzy, otvorte plniace dverka, pridajte alebo vyberte prádlo a zatvorte plniace dvere.
- Pre pokračovanie programu stlačte tlačidlo Štart/Pauza.



POZNÁMKA

- Akékoľvek prádlo pridané po spustení sušenia môže spôsobiť že šaty, ktoré sa už sušia v sušičke sa zmiešajú s mokrymi šatami a výsledkom na konci bude mokré prádlo.
- Počas sušenia môžete opakovať pridávanie alebo odstraňovanie prádla toľkokrát, koľkokrát budete chcieť. Avšak, tento proces zvýši čas trvania programu a spotrebu energie, pretože proces sušenia bude opakovane prerušený. Z tohto dôvodu sa odporúča pridať prádlo pred začiatkom programu sušenia.
- Ak zvolíte nový program otočením tlačidla voľby programu, kým je sušička v režime pauzy, potom sa súčasný program preruší a zobrazia sa informácie o tomto novom programe.

5.12 Zrušenie programu

Ak chcete zrušiť program po spustení sušičky:

- Stlačte a podržte tlačidlo Štart/Pauza po dobu 1 sekundy pre pozastavenie programu a pootočte tlačidlo voľby programu.
- Stlačte a podržte tlačidlo Zapnúť/Vypnúť/Zrušiť po dobu 3 sekúnd a program bude zrušený.



UPOZORNENIE!

- Vzhľadom k tomu že pri zrušení sušenia bude sušené prádlo príliš horúce, keď bude sušička v prevádzke, aktivujte program Refresh pre jeho schladenie.

5.13 Ukončenie programu

Keď sa program skončí, rozsvietia sa výstražné symboly Čistenie Filtra na vlákna a Výstražný symbol vodnej nádrže v nadväzujúcom programovom ukazovateli. Pre vypnutie sušičky stlačte tlačidlo Zapnúť/Vypnúť/Zrušiť.

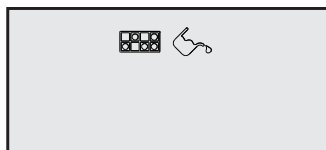

POZNÁMKA

- Bude aktivovaný 2 hodinový Program proti pokrčeniu v prípade, že sa po ukončení programu prádlo nevyberie.



UPOZORNENIE!

- Nedotýkajte sa vnútorného povrchu bubna pri pridávaní alebo vyberaní prádla, zatiaľ čo program beží. Povrch valca a vzduch vo vnútri sušičky sú horúce.

6 Údržba a čistenie

Životnosť výrobku sa predlži a časté problémy sa znižia, ak spotrebič bude čistený v pravidelných intervaloch.



NEBEZPEČENSTVO !

- Tento výrobok musíte počas údržby a čistenia odpojiť (ovládací panel, telo a pod.).

6.1 Čistenie filtra na textilné vlákna / Vnútorný povrch plniacich dvierok

Textilné vlákna a šmuhy uvoľnené z prádla do vzduchu počas sušenia sa zhromažďujú vo filtri na textilné vlákna.



POZNÁMKA

- Držiak filtra na textilné vlákna môžete vyčistiť vysávačom.



VAROVANIE !

- Vždy po každom sušení vyčistite filter na textilné vlákna a vnútorné povrchy dvierok.

Čistenie filtra na textilné vlákna:

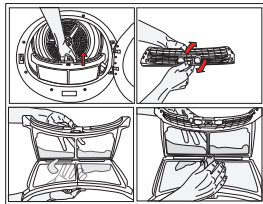

- Otvorte plniace dvierka.
- Vyberte filter na textilné vlákna ťahom nahor a otvorte filter na textilné vlákna.

- Vyčistite vlákna, šmuhy a bavnené nečistoty ručne alebo mäkkou handrou.
- Zatvorte filter na textilné vlákna a umiestnite ho späť na jeho miesto.

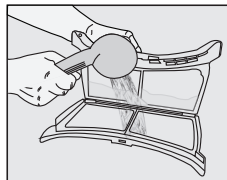

Po určitej dobe používania zariadenia sa na filtračných póroch môže usadiť vrstva, ktorá môže spôsobiť upchatie filtra. Odstráňte vrstvu, ktorá sa vytvorila na povrchu filtra pre textilné vlákna a filter premyje teplou vodou. Pred jeho spätným uložením filter na textilné vlákna úplne vysušte.

- Vyčistite celý vnútorný povrch plniacich dvierok a tesnenie plniacich dvierok mäkkou vlhkou handričkou.

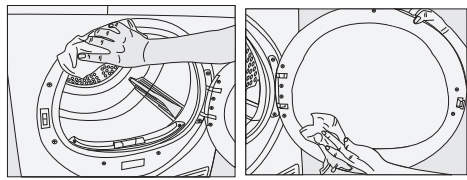

6.2 Čistenie snímača

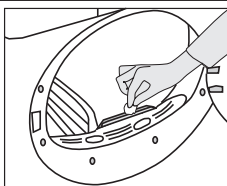

V sušičke sa nachádza snímač vlhkosti pre zistenie, či je prádlo suché alebo nie. Čistenie snímačov:

- Otvorte plniace dvere sušičky.
- Nechajte spotrebič vychladnúť, pokiaľ je ešte horúca v dôsledku procesu sušenia.
- Utrite kovové povrchy senzora mäkkou handričkou, navlhčenou do octu a osušte ich.



POZNÁMKA

- Kovové povrchy senzorov vyčistite 4 krát ročne.
- Pri čistení kovových povrchov senzorov nepoužívajte kovové nástroje.



VAROVANIE !

- Na čistenie nikdy nepoužívajte rozpúšťadlá, čistiace prostriedky alebo podobné látky z dôvodu nebezpečenstva požiaru a výbuchu!

6.3 Vypúšťanie zásobníka na vodu

Počas procesu sušenia sa vlhkosť z prádla odstráni a vznikajúca voda sa zozbiera v nádržke na vodu. Zásobník na vodu vyprázdňte po každom použití.



VAROVANIE !

- Kondenzovaná voda nie je pitná!
- Nikdy nevyťahujte nádržku na vodu, keď je program spustený!

Ak zabudnete vypustiť nádržku na vodu, prístroj sa v priebehu nasledujúcich cyklov, keď sa nádrž na vodu naplní, počas sušenia zastaví a začne blikať výstražný symbol Vodná nádrž. V tomto prípade vyprázdňte nádržku na vodu a stlačte tlačidlo Štart/Pauza na obnovenie cyklu sušenia.

Wyprázdnenie nádržky na vodu:

1. Opatrne vyberte zásobník na vodu zo zásuvky alebo nádrže..

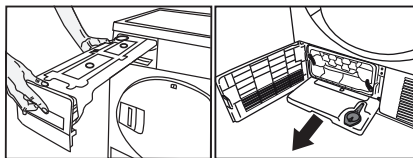

2. Vyprázdňte nádržku na vodu.

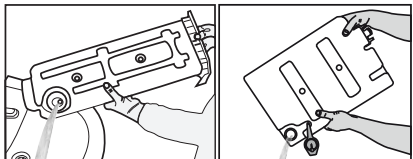

- Ak sú v lieviku vodnej nádržky akumulované chuchvalce, vyčistite ju pod tečúcou vodou.
- Umiestnite nádržku na vodu späť.



POZNÁMKA

- V prípade použitia priameho vypúšťania vody ako jednej z možností, nie je potrebné vyprázdniť nádržku na vodu.

6.4 Čistenie zásuvky filtra

Textilné vlákna a šmuhy, ktoré nemohli byť zachytené filtrom na textilné vlákna sú blokové v zásuvke filtra za spodnou doskou. Ak sa na prístroji s varovným symbolom pre čistenie filtračnej zásuvky rozsvieti kontrolka, alebo sú prítomné viditeľné zvyšky zo vzduchu, filter pravidelne vyčistite. Nachádza sa v ňom jednostupňový filter. Tento jednostupňový filter je zo špongie.

Čistenie zásuvky filtra:

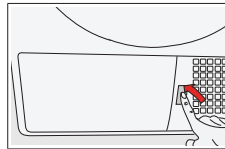

- Stlačte tlačidlo spodného panelu pre otvorenie spodného panelu.

- Otvorte viečko filtračnej zásuvky otočením uzáveru krytu a vytiahnite ho.

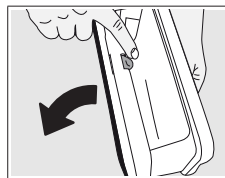
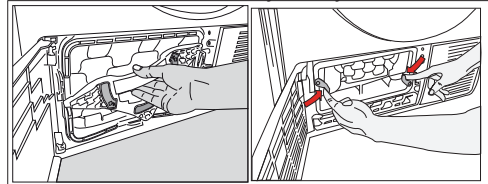

- Stlačením červeného tlačidla otvorte filtračnú zásuvku.

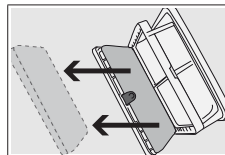

- Vytiahnite špongiu filtračnej zásuvky

- Vyčistite chumáčovú vláknu a umyte ju ručne. Po umytí odstráňte vlhkosť stláčaním huby rukami.
- Rukami alebo mäkkou handričkou očistite chĺpky a bavlnené pelety.



Ak pozorujete vrstvu nad filtrom, ktorá môže zablokovať filter, odstráňte vrstvu vodou a potom ju vyčistite. Pred opätovným vložením zásuvky filtra dôkladne vysušte filtračnú tkaninu.



POZNÁMKA

- V kazete filtračného sušiča nesmie byť žiadna tkanina, v závislosti od vášho modelu.

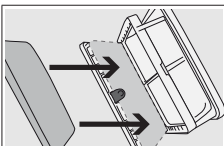

- Vráťte špongiu späť na svoje miesto.



POZNÁMKA

- Prosím opatrne umiestnite špongiu do vnútra kazetového rámu ako je znázornené šípkami, aby sa pri zatvorení zásuvky filtra zamedzilo jeho stlačeniu.

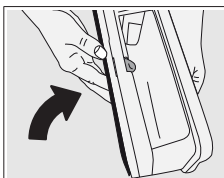

- Zamknutím červeného tlačidla uzatvorte filtračnú zásuvku.

- Vložte späť zásuvku filtra a utiahni te uzáver otáčaním zámku zásuvky filtra v smere šípky.

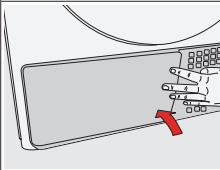
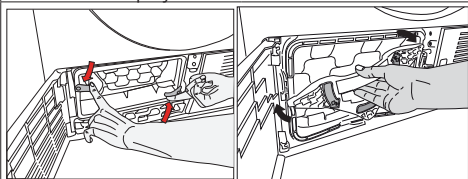

- Zatvorte kryt spodnej dosky.



VAROVANIE !

- Pri sušení bez umiestnenej špongie zásuvky filtra huby môže dôjsť k poškodeniu zariadenia!



POZNÁMKA

- Špinavý filter na textilné vlákna a zásobník na filter spôsobia dlhšiu dobu sušenia a vyššiu spotrebu energie.

6.5 Čistenie výparníka

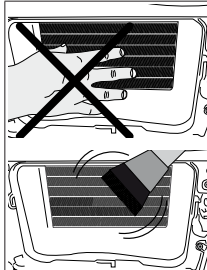

- Vyčistíte nečistoty nahromadené na rebrách výparníka umiestneného za zásuvkou filtra s vysávačom.



VAROVANIE !

- Môžete tiež čistiť ručne za predpokladu, že budete mať ochranné rukavice. Nepokúšajte sa čistiť holými rukami. Lamely výparníka môžu poškodiť vaše ruky.

7 Riešenie problémov

Prevádzka sušenia trvá príliš dlho.
Póry Filtra na vlákna môžu byť upchaté. >>> Umyte filter teplou vodou. Zásuvka filtra je upchatá. >>> Očistite hubku a filtračnú tkaninu (ak sú) vo filtračnej zásuvke. (pre produkty s tepelnou pumpou) Kondenzátor je zablokovaný. >>> Umyte kondenzátor (pre výrobky s kondenzátorom) Vetracie mriežky pred strojom môžu byť upchaté. >>> Odstráňte všetky predmety pred vetracích mriežok, ktoré blokujú vzduch. Vetracie je nedostatočné, pretože oblasť, v ktorej je zariadenie inštalované, je príliš malá. >>> Otvorte dvere alebo okná, aby ste zabránili vysokej teplote v miestnosti. Na snímači vlhkosti sa môže nahromadiť vrstva z vodného kameňa. >>> Vyčistite snímač vlhkosti. Mohlo byť vložené nadmerné množstvo bielizne. >>> Sušičku príliš nezaťažujte. Prádló nebolo dostatočne vyžmýkané. >>> Zvoľte vyššiu rýchlosť žmýkania na pračke.
Oblečenie zostáva po sušení vlhké.
Možno bol použitý program nevhodný pre dané prádló.>>> Skontrolujte štítky na oblečení a vyberte program vhodný pre daný typ oblečenia alebo dodatočne použite časové programy. Póry Filtra na vlákna môžu byť upchaté. >>> Umyte filter teplou vodou. Kondenzátor je zablokovaný. >>> Umyte kondenzátor. (pre produkty s kondenzátorom) Zásuvka filtra je upchatá. >>> Očistite hubku a filtračnú tkaninu (ak sú) vo filtračnej zásuvke.(pre produkty s tepelnou pumpou) Mohlo byť vložené nadmerné množstvo bielizne. >>> Sušičku príliš nezaťažujte. Prádló nebolo dostatočne vyžmýkané. >>> Zvoľte vyššiu rýchlosť žmýkania na pračke.
Sušička sa nezapne a program sa nedá spustiť. Sušička po nakonfigurovaní nefunguje.
Možno je odpojená napájacia zástrčka. >>> Uistite sa, že kábel je zapojený. Pliacie dvere môžu byť otvorené. >>> Presvedčte sa, či sú plniacie dvierka správne zatvorené. Nie je zvolený program alebo ste nestlačili tlačidlo Štart / Pohotovostný režim. >>> Skontrolujte, či je program nastavený a nie je v polohe Pohotovostného režimu. Je aktivovaná detská poistka. >>> Vypnite detskú poistku.
Program sa predčasne ukončil bez udania dôvodu.
Pliacie dvierka nemusia byť bezpečne uzatvorené. >>> Presvedčte sa, či sú plniacie dvierka správne zatvorené. Mohlo by dôjsť k výpadku napájania. >>> Pre spustenie programu stlačte tlačidlo Štart / Pohotovostný režim. Nádrž na vodu je plná. >>> Vyprázdňte nádržku na vodu.
Oblečenie sa skrútilo, zatvrdilo alebo sa poškodilo.
Možno bol použitý program nevhodný pre daný typ prádla. >>> Skontrolujte štítky na oblečení a vyberte program vhodný pre daný typ oblečenia.
Osvetlenie vo vnútri sušičky nesvieti. (v prípade modelov s lampou)
Sušičkanie je zapnuté tlačidlom Zap / Vyp, alebo nebol zvolený program v prípade spotrebičov bez tlačidla Zap / Vyp. >>> Skontrolujte, či je sušička zapnutá. Lampa je pokazená. >>> Obráťte sa na autorizovaný servis pre výmenu lampy.

Výstražný symbol/LED pre čistenie filtra svieti/bliká.
Filter na vlákna nie je vyčistený. >>> Vyčistite filter. Zásuvka filtra je upchatá vláknami. >>> Vyčistite zásuvku filtra. Vrstva chlápok sa nahromadila a upchala póry Filtra na vlákna. >>> Umyte filter teplou vodou. Kondenzátor je zablokovaný. >>> Umyte kondenzátor.
Z plniacich dvierok uniká voda.
Na vnútornom povrchu plniacich dvierok a na povrchu tesnenia plniacich dverí sa nahromadili vlákna. Očistite vnútorný povrch plniacich dvierok a povrch tesnenia plniacich dverí.
Pliacie dvere sa spontánne otvárajú.
Pliacie dvierka nemusia byť bezpečne uzatvorené. >>> Stlačte plniacie dvierka, kým nezaznie zatvárací zvuk.
Výstražný symbol/led nádrže na vodu svieti/bliká.
Nádrž na vodu je plná. >>> Vyprázdňte nádržku na vodu. Hadica na vypúšťanie vody nefunguje. >>> Ak je produkt pripojený priamo do odtoku, skontrolujte vypúšťaciu hadicu.
Symbol pary bliká.(Pre výrobky s funkciou pary)
Parná nádrž je prázdna => Naplňte zásobník na paru destilovanou alebo kondenzovanou vodou.
Parné programy sa nespustia (pre produkty s funkciou pary)
Parná nádrž je prázdna, na obrazovke sa rozsvieti upozorňujúca ikona nádoby na paru => Naplňte zásobník pary, kým ikona pary nezhasne.
Pomocou programu na odstraňovanie pokrčenia sa pokrčenia neodstraňujú. (Pre výrobky s funkciou pary)
Vložili ste nadmerné množstvo prádla => Vložte určené množstvo prádla. Čas použitia pary bola zvolená na nízkej úrovni => Vyberte program s vyšším množstvom pary. Po dokončení programu zostala bielizeň dlhší čas v pračke => Vyberte bielizeň hneď po ukončení programu a vyveste ju.
Zápach z prádla sa použitím programu pre odstraňovanie zápachu nezniží.(Pre produkty s programom odstraňovania zápachu)
Vložili ste nadmerné množstvo prádla => Vložte určené množstvo prádla. Čas použitia pary bola zvolená na nízkej úrovni => Vyberte program s vyšším množstvom pary.



VAROVANIE !

- Ak problém pretrváva aj po vykonaní pokynov v tejto časti, obráťte sa na svojho predajcu alebo na autorizovaný servis. Nikdy sa nepokúšajte opraviť svoj výrobok sami.



POZNÁMKA

- V prípade akéhokoľvek problému v súvislosti s akoukoľvek súčiastkou vášho spotrebiča môžete požiadať o výmenu. V takom prípade kontaktujte autorizovaný servis a uveďte číslo modelu spotrebiča.
- Používanie spotrebiča s neautentickými súčiastkami môže viesť k poruche spotrebiča.
- Výrobca a distribútor nepreberajú zodpovednosť za funkčné poruchy spôsobené používaním neautentických súčiastok.

PRODUKTOVÝ LIST

V súlade s delegovaným nariadením Komisie (EÚ) č.: 392/2012

Názov alebo ochranná známka dodávateľa		BEKO
Názov modelu		DPY 8506 GXB1
Menovitá kapacita (kg)		8
Typ sušičky	S odvodom vzduchu	-
	Kondenzátor	•
Trieda energetickej účinnosti ⁽¹⁾		A+++
Ročná spotreba energie (kWh) ⁽²⁾		177
Typ riadenia	Automatické	•
	Neautomatické	-
Spotreba energie štandardného programu pre bavlnu pri plnom zaťažení (kWh)		1,45
Spotreba energie štandardného programu pre bavlnu pri čiastočnom zaťažení (kWh)		0,81
Príkon vo vypnutom stave pre štandardný bavlnový program pri plnom zaťažení, P ₀ (W)		0,4
Príkon pri ponechaní v zapnutom stave pre štandardný bavlnový program pri plnom zaťažení, P _L (W)		1,0
Doba trvania režim ponechania v zapnutom stave (min)		30
Štandardný program pre bavlnu ⁽³⁾		
Programová doba štandardného programu pre bavlnu pri plnom zaťažení, T _{suché} (min)		174
Programová doba štandardného programu pre bavlnu pri čiastočnom zaťažení, T _{suché1/2} (min)		108
Vážený čas programu "štandardného programu pre bavlnu pri plnom a čiastočnom zaťažení (T ₁)		136
Trieda účinnosti kondenzácie ⁽⁴⁾		A
Priemerná účinnosť kondenzácie štandardného programu pre bavlnu pri čiastočnom zaťažení, C _{suché}		91%
Priemerná účinnosť kondenzácie štandardného programu pre bavlnu pri čiastočnom zaťažení, C _{suché1/2}		91%
Vážená účinnosť kondenzácie štandardného programu pre bavlnu pri plnom zaťažení a čiastočnom zaťažení, C ₁		91%
Hladina akustického výkonu pre štandardný program pre bavlnu pri plnom zaťažení ⁽⁵⁾		64
Zabudovaný		-

• : Áno - : Nie

(1) Stupnica od A+++ (najvyššia účinnosť) do D (najnižšia účinnosť)

(2) Spotreba energie na základe 160 cyklov sušenia v štandardnom programe pre bavlnu pri plnej a polovicnej náplne a spotreba nízko-energetických režimov. Skutočná spotreba energie na cyklus bude závisieť na tom, ako je zariadenie používané.

(3) "Program skriňovo suchá bavlna" používaný pri plnom a čiastočnom zaťažení je štandardný sušiaci program, pre ktorý prislúchajúce informácie na etikete a informačnom liste uvádzajú, že tento program je vhodný pre sušenie obvyklého vlhkého bavlneného prádla a jedná sa o najúčinnjší program pre bavlnu z hľadiska spotreby energie.

(4) Stupnica od G (nízka účinnosť) do A (najvyššia účinnosť)

(5) Vážené priemerné hodnoty - L_{WA} vyjadrená v dB (A) na 1 pW

