

Sušičky

Návod k použití

Sušička
Uživatel'ská příručka

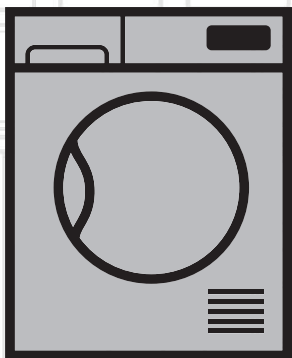

DS 7533 RX0

CZ | SK

2960311686_CZ/130218.0934

beko

Nejprve si přečtěte tento návod, prosím!

Vážení zákazníci,
Děkujeme Vám, že jste si zvolili spotřebič Beko. Doufáme, že Váš výrobek, který byl vyroben ve vysoké kvalitě a špičkovou technologií vám poskytne nejlepší výsledky. Doporučujeme vám přečíst si tento návod a ostatní doprovodnou dokumentaci před zahájením užívání produktu a také je uschovávejte pro budoucí použití. Pokud postoupíte produkt někomu jinému, poskytněte mu i tuto příručku. Věnujte pozornost všem detailům a upozorněním uvedeným v návodu k obsluze a postupujte s ohledem na pokyny které jsou uvedeny v ní. Použijte tento návod pro model uvedený na titulní straně.



- Přečtěte si návod.

Vysvětlení symbolů

V celém tomto návodu jsou použity následující symboly:



NEBEZPEČÍ!

- Varování před úrazem elektrickým proudem.



NEBEZPEČÍ!

- Varování proti požáru.



VAROVÁNÍ!

- Upozornění na nebezpečné situace vůči životu a majetku.



VAROVÁNÍ!

- Varování před horkými povrchy.



VAROVÁNÍ!

- Varování před nebezpečnými operacemi



POZNÁMKA

- Důležité informace nebo užitečné rady o použití.



Obalové materiály výrobku jsou vyrobeny z recyklovatelných materiálů v souladu s našimi národními předpisy o životním prostředí.

Nevyhazujte obalový odpad spolu s domovním odpadem nebo jinými odpady, zlikvidujte ho na vyhrazených sběrných místech určených místními úřady.



1 Důležité pokyny pro bezpečnost a životní prostředí



POZNÁMKA

- Tato část obsahuje bezpečnostní pokyny, které vám pomohou chránit se před rizikem zranění osob nebo poškození majetku. Nedodržení těchto pokynů ruší záruku.

1.1 Všeobecné

bezpečnostní pokyny



VAROVÁNÍ!

Sušičku mohou používat děti starší 8 let a osoby, jejichž fyzické, smyslové nebo duševní schopnosti byly plně vyvinuté nebo které nemají zkušenosti a znalosti, za předpokladu, že jsou pod dohledem nebo vyškoleny o bezpečném používání výrobku a rizicích, které přináší. Děti si se spotřebičem nesmějí hrát. Čistící a údržbové práce nesmějí provádět děti, pokud nejsou pod dohledem.

- Děti mladší 3 let držte v bezpečné vzdálenosti a musí být pod neustálým dohledem.
- Nastavitelné nohy neodstraňujte. Mezeru mezi sušičkou a podlahou nesnižujte materiály, jako jsou koberce, desky a tkanice. Může to způsobit problémy se sušičkou.



VAROVÁNÍ!

- Vždy provádějte montáž a opravné postupy v autorizovaném servisním středisku. Výrobce nenese odpovědnost za škody, které mohou vzniknout při procesech prováděných neoprávněnými osobami.
- Nikdy nemyjte sušičku stříkáním nebo poléváním vodou! Nebezpečí úrazu elektrickým proudem!

Pro výrobky s funkcí par:



VAROVÁNÍ!

- Pro parní programy používejte pouze destilovanou vodu nebo vodu kondenzovanou ve vodní nádrži spotřebiče. Nepoužívejte síťovou vodu ani přísady. Používáte-li kondenzovanou vodu v nádrži na vodu, musí být filtrována a zbavena.
- Neotevírejte dveře při chodu parního programu. Je možné předejít horké vodě.
- Před přidáním prádla do programu páry odstraňte skvrny.
- Použijte prádlo pouze v programu na plenky, které není špinavé nebo obarvené, ale proniká nepříjemným zápachem (odstranění zápachu).
- Nepoužívejte žádné žehlicí soupravy ani příslušenství v parním zařízení ani v žádném jiném programu.

1.1.1 Elektrická bezpečnost



NEBEZPEČÍ!

- **Při provádění elektrického připojení během instalace dodržujte elektrické bezpečnostní pravidla.**
- **Spotřebič nesmí být napájen prostřednictvím externího spínacího zařízení, jako je například časovač, nebo připojený k obvodu, který je pravidelně zapínán nebo vypínán pomocí funkce.**
- Připojte sušičku k uzemněné zásuvce chráněné pojistkou s hodnotami uvedenými na typovém štítku. (Viz 2.1 Přehled) Uzemnění proveďte správně kvalifikovaným elektrikářem. Naše společnost nenese odpovědnost za případné škody, které vzniknou při používání sušičky bez uzemnění v souladu s místními předpisy.
- Napětí a povolená ochrana pojistkami je uvedena na typovém štítku.
- Napětí na typovém štítku musí odpovídat napětí vaší sítě.
- Odpojte sušičku, když se nepoužívá.
- Během instalace, údržby, čištění a oprav odpojte sušičku od sítě.
- Nedotýkejte se zástrčky mokřima rukama! Nikdy neodpojujte tahem za kabel, vždy tahejte uchopením za zástrčku.



NEBEZPEČÍ!

- Nepoužívejte prodlužovací kabely, rozdvojky nebo adaptéry pro připojení sušičky k napájení, pro snížení rizika požáru a úrazu elektrickým proudem.
- Zásuvka napájecího kabelu musí být snadno přístupná i po instalaci.
- **Poškozený napájecí kabel vyměňte po oznámení Autorizovanému servisu.**
- **V případě, že se sušička pokazila, nesmí se provozovat, dokud nebude opravena autorizovaným servisním technikem! Nebezpečí úrazu elektrickým proudem!**

1.1.2 Produktová bezpečnost



NEBEZPEČÍ!

- **Body, které mají být zohledněny pro nebezpečnost:**
Níže uvedené prádlo nebo položky se nesmějí sušit v sušičce z důvodu nebezpečí požáru.
- Nevyprané kusy prádla
- Položky znečištěné olejem, acetonem, alkoholem, topným olejem, petrolejem, odstraňovačem skvrn, terpentýnem, parafínem nebo odstraňovačem parafínu je třeba před sušením v sušičce vyprat v horké vodě s větším množstvím pracího prostředku.



NEBEZPEČÍ!

Z tohoto důvodu položky obsahující naje uvedené skvrny se musí vyprat velmi důkladně, proto používejte příslušné čisticí prostředky a zvolte vysokou teplotu praní.

- **Níže uvedené prádlo ne bo položky se nesmějí sušit v sušičce z důvodu nebezpečí požáru:**

- Oděvy a polštáře posíleny gumovou pěnou (latexová pěna), sprchové záclony, textilie odolné proti vodě, materiály s gumovou výztuhou a polštářky z gumové pěny.
- Oblečení vyčištěné průmyslovými chemikáliemi.

Položky, jako jsou zapalovače, zápalky, mince, kovové díly, jehly atd. mohou poškodit bubnovou soupravu nebo mohou vést k funkčním problémům. Proto překontrolujte každé prádlo, které vložíte do sušičky.

Nikdy nezastavujte sušičku před ukončením programu. Pokud tak musíte učinit, odstraňte všechno prádlo rychle a rozložte ho z důvodu odvedení tepla.

- Prádlo, které bylo vyprané nedostatečně se může samovolně vznítit a dokonce se může vznítit i po ukončení sušení.



NEBEZPEČÍ!

- Je třeba zajistit dostatečné větrání pro zabránění vypouštění plynů ze zařízení pracujících s jinými druhy paliv, včetně otevřeného ohně nahromaděného v místnosti díky efektu zpětného šlehnutí.



VAROVÁNÍ!

- Spodní prádlo, která obsahuje kovovou výztuž se nesmí sušit v sušičce. Sušička se může poškodit pokud se kovové výztuhy při sušení uvolní nebo zlomí.



POZNÁMKA

- Používejte změkčovadla a podobné výrobky v souladu s pokyny výrobce.
- Po každém nebo před každým použitím vždy vyčistěte filtr na textilní vlákna. Nikdy nepoužívejte sušičku bez nainstalovaného filtru na textilní vlákna.



VAROVÁNÍ!

- Nikdy se nepokoušejte se opravovat zkaženou sušičku vlastními silami. Neprovádějte žádné změny, opravu nebo výměnu na výrobku ani pokud máte znalosti nebo schopnosti vykonávat požadované postupy, pokud nejsou jasně doporučeny v návodu k obsluze nebo publikované v servisní příručce. V opačném případě vystavíte svůj život a životy druhých nebezpečí.
- V místnosti, kde má být sušička instalována, nesmějí být uzamykatelné, posuvné nebo otočné dveře, které by mohly blokovat otevírání plnicích dvířek sušičky.
- Nainstalujte sušičku na místech vhodných pro domácí použití. (Koupelna, uzavřený balkon, garáž atd.)
- Dbejte na to, aby domácí zvířata nemohla dostat do sušičky. Před použitím zkontrolujte vnitřek sušičky.
- Nikdy se neopírejte o plnicí dveře sušičky když jsou otevřené, protože mohou spadnout.
- Okolo sušičky se nesmí hromadit vlákna.

1.2 Montáž nad pračkou

- Při instalaci sušičky nad pračkou použijte mezi dvěma stroji upevňovací zařízení. U pevnostního zařízení musí být instalováno autorizovaným servisem.
- Celková hmotnost pračky a sušičky - plně naložených - pokud jsou umístěny jedna na druhé dosahuje přibližně 180kg. Umístěte spotřebiče na pevnou podlahu, která má dostatečnou únosnost!



VAROVÁNÍ!

- Pračka nesmí být umístěna na sušičce. Při instalaci vaší pračky věnujte pozornost výše uvedeným varováním.

Instalační tabulka pro pračku a sušičku

Hloubka sušičky	Hloubka pračky				
	62 cm	60 cm	54 cm	50 cm	49 cm
54 cm	Může být instalována				
60 cm	Může být instalována				

Instalační tabulka pro pračku a sušičku

Hloubka sušičky	Hloubka pračky	
	45 cm	40 cm
54 cm	Může být instalována	Nemůže být instalována
60 cm	Může být instalována	Nemůže být instalována

1.3 Běžný účel použití

- Sušička je určena pro domácí použití. Není vhodná pro komerční využití a nesmí být používána mimo svého zařitého účelu použití.
- Používejte sušičku pouze na sušení prádla, které je příslušně označeno.
- Výrobce se zříká jakékoli odpovědnosti z důvodu nesprávného používání nebo přepravy.
- Životnost vámi zakoupené sušičky je 10 let. Během tohoto období budou k dispozici originální náhradní díly pro řádné používání sušičky.

1.4 Bezpečnost dětí

- Obalové materiály jsou nebezpečné pro děti. Uchovávejte obalové materiály mimo dosah dětí.
- Elektrické výrobky jsou nebezpečné pro děti. Udržujte děti mimo dosah spotřebiče, když je v provozu. Nedovolte jim hrát si se sušičkou. Použijte dětskou pojistku pro zabránění dětem manipulovat se sušičkou.



POZNÁMKA

- Dětský zámek je na ovládacím panelu. (Viz Dětská pojistka)
- Udržujte plnicí dvířka zavřená, i když sušička není v provozu.

1.5 Soulad se směrnicí WEEE a Odstranění odpadů výrobku



Tento produkt splňuje směrnici EU WEEE (2012/19/EU). Tento výrobek nese symbol pro třídění, platný pro elektrický a elektronický odpad (WEEE).

Tento produkt byl vyroben z vysoce kvalitních součástí a materiálů, které lze znovu použít a které jsou vhodné pro recyklaci. Produkt na konci životnosti nevyhazujte do běžného domácího odpadu. Odveďte ho do sběrného místa pro recyklaci elektrických a elektronických zařízení. Informace o těchto sběrných místech získáte na místních úřadech.

1.6 Dodržování směrnice RoHS:

Produkt, který jste zakoupili splňuje směrnicí EU RoHS (2011/65/EU). Neobsahuje žádné škodlivé ani zakázané materiály, které jsou směrnicí zakázané.

1.7 Informace o balení

Obalové materiály výrobku jsou vyrobeny z recyklovatelných materiálů v souladu s našimi národními Předpisy pro životní prostředí. Nevyhazujte obalové materiály spolu s domácími nebo jinými odpady. Vezměte je do sběrných míst pro obalové materiály určené místními orgány.

Technické specifikace

CZ

Výška (nastavitelná)	84,6 cm / 86,6 cm*
Šířka	59,7 cm
Hloubka	58,9 cm
Kapacita (max.)	7 kg**
Čistá hmotnost (± 4 kg)	46 kg
Napětí	Viz typový štítek***
Nominální příkon	
Kód modelu	

* Min výška: Výška se zavřenými nastavitelnými nožičkami.

Max. výška: Výška s nastavitelnými nožičkami otevřenými na maximum.

** Hmotnost suchého prádla před praním.

*** Pro umístění typového štítku na sušičce viz bod.



POZNÁMKA

- Technické specifikace sušičky jsou předmětem specifikací bez předchozího upozornění za účelem zlepšení kvality výrobku.
- Obrázky uvedené v této příručce jsou schematické a nemusí přesně odpovídat produktu.
- Hodnoty uvedené na značkách na sušičce nebo v jiných publikacích průvodní dokumentace sušičky byly získány v laboratoři v souladu s příslušnými normami. V závislosti na provozních a okolních podmínkách sušičky, se tyto hodnoty mohou lišit.

2 Vaše sušička

2.1 Přehled

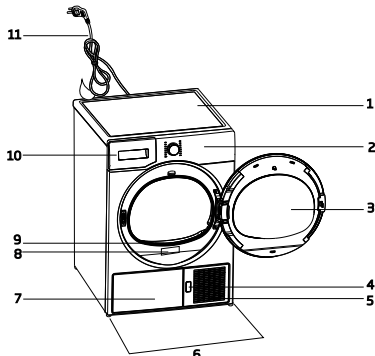

1. Horní panel
2. Ovládací panel
3. Plnicí dvířka
4. Tlačítko otevření spodní desky
5. Větrací mřížky
6. Nastavitelné nohy
7. U modelů, u kterých je nádrž umístěna níže, je nádrž na vodu uvnitř záklopy.
8. Typový štítek
9. Filtr na vlákna
10. Zásuvka na nádrž na vodu (u modelů, u kterých je nádrž umístěna výše)
11. Napájecí kabel

2.2 Obsah balení

	1. Hadice výpusťky vody*		5. Uživatelská příručka pro sušicí košík*
	2. Náhradní houbička filtrační zásuvky*		6. Zásobník vody*
	3. Návod k použití		7. Čistá voda*
	4. Sušicí košík*		8. Skupina s kapslemi na vůni*

* Může být dodáván pro Váš spotřebič v závislosti na modelu.

3 Instalace

Předtím, než zavoláte nejbližší autorizovaný servis pro instalaci sušičky, ujistěte se, že elektrická instalace a odvod vody je vhodný a v souladu s návodem k použití. Jestliže nejsou vhodné, obraťte se na kvalifikovaného elektrikáře a technika pro provedení nezbytných opatření.



POZNÁMKA

- Příprava místa pro umístění sušičky, jakož i elektrické montáže a montáže odpadních vod je odpovědností zákazníka.



VAROVÁNÍ!

- Před instalací vizuálně zkontrolujte, zda sušička není poškozena. Pokud je sušička poškozena, neinstalujte ji. Poškozené výrobky jsou bezpečnostním rizikem.
- Před zahájením užívání Vaší sušičky počkejte 12 hodin.

3.1 Vhodné umístění instalace

- Instalujte sušičku na stabilní a rovný povrch. Sušička je těžká. Nepohybujte s ní sami
- Sušičku používejte v dobře větraném a bezprašném prostředí.
- Mezeru mezi sušičkou a podlahou nesnižujte materiály, jako jsou koberce, desky a tkanice.
- Nezakrývejte ventilační mřížky sušičky.
- V místnosti, kde má být sušička instalována, nesmějí být uzamykatelné, posuvné nebo otočné dveře, které by mohly blokovat otevírání plnicích dvířek sušičky.
- Po instalaci sušičky ji ponechte na stejném místě, kde byly vytvořeny její připojení. Při instalaci sušičky se ujistěte, že její zadní stěna se ničeho nedotýká (kohoutek, zásuvka, atd).
- Umístěte sušičku ve vzdálenosti nejméně 1 cm od okrajů ostatního nábytku. Pokud provozní
- Sušičku provozujte při teplotách od +5°C a +35°C. podmínky spadají mimo tento rozsah, provoz sušičky bude mít

nepříznivý vliv, a může dojít k jejímu poškození.

- Zadní povrch sušičky musí být umístěn oproti zdi.

	NEBEZPEČÍ!
• Nepokládejte sušičku na napájecí kabel.	

3.2 Odstranění sestavy pro bezpečnou přepravu

	VAROVÁNÍ!
	<ul style="list-style-type: none">• Před prvním použitím sušičky Odmontujte sestavu pro bezpečnou přepravu.• Zda je možné upravit boční zarážku dveří Vašeho zařízení, zjistíte v montážních pokynech pro reverzní/vratné dveře

3.3 Připojení k odpadu

Nahromaděnou vodu můžete vypustit přímo do odtoku přes odtokovou hadici která se dodává se spotřebičem

namísto toho, abyste pravidelně vylévali vodu shromážděnou v zásobníku na vodu.

Připojení odtokové hadice

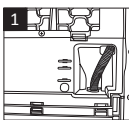
	<p>1-2 Ručně zatáhněte hadici za sušičku, aby jí bylo možné ji odpojit od místa, kde je připojena. K odstranění hadice nepoužívejte žádné nástroje.</p>
<p>3 Připojte jeden konec odtokové hadice dodávané se sušičkou do přípojného bodu, ze kterého jste v předchozím kroku odstranili hadici spotřebiče.</p>	
<p>4 Připojte druhý konec odtokové hadice přímo do odpadu nebo do umyvadla.</p>	

	POZNÁMKA
<ul style="list-style-type: none">• Odtokovou hadici připojte do výšky maximálně 80 cm.• Ujistěte se, že hadice odtoku vody není zaštipnutá a není vklíněná mezi odtokem a strojem.• Pokud je souprava příslušenství součástí výrobku, přečtěte si podrobný popis.	

3.4 Nastavení nožiček

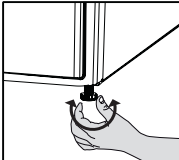
	Otočte nohy doleva nebo doprava, dokud se sušička dostane do vodorovné polohy.
---	--

3.5 Přeprava sušičky

- Vypusťte všechnu vodu, která zůstala v sušičce.
- Pokud bylo provedeno přímé připojení do odpadu, odstraňte přípojné hadice.

	VAROVÁNÍ!
<ul style="list-style-type: none">• Doporučujeme přenášet sušičku ve vodorovné poloze. V případě, že není možné přenést spotřebič ve vodorovné poloze, doporučujeme jeho naklonění směrem na pravou stranu při pohledu zepředu.	

3.6 Upozornění na zvuky

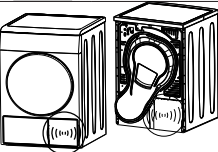
	POZNÁMKA !
	<ul style="list-style-type: none">• Je normální slyšet kovový zvuk od kompresoru během provozu.
<ul style="list-style-type: none">• Voda shromážděná během provozu je čerpána do zásobníku vody. Je normální slyšet hluk čerpání během tohoto procesu.	





3.7 Výměna osvětlovací lampy

- Pro případ potřeby je ve Vaší sušičce použita svítelná lampa
- Chcete-li vyměnit žárovku/LED používanou pro osvětlení vaší sušičky, obraťte se na autorizovaný servis.
- Lampa(y) používané v tomto zařízení nejsou vhodné pro osvětlení místností v domácnosti. Zamýšlený účel tohoto svítidla je pomoci uživateli umístit prádlo v sušičce komfortním způsobem. Lampy používané v tomto zařízení musí odolávat extrémním fyzikálním podmínkám, jako jsou vibrace a teploty nad 50°C.

4 Příprava

4.1 Prádlo vhodné pro sušení v sušičce

Vždy dodržujte pokyny uvedené na etiketách oděvu. Sušte pouze prádlo s etiketou informující o tom, že je vhodné pro sušení v sušičce a ujistěte se, že jste vybrali vhodný program.

			
Nesušit v sušičce	Při vysoké teplotě	Při střední teplotě	Při nízké teplotě

4.2 Prádlo nevhodné pro sušení v sušičce



POZNÁMKA

- Vlněné, hedvábné oděvy, jemné a hodnotné látky, vzduchotěsné kusy a tylové závěsy nejsou vhodné pro strojní sušení.

4.3 Příprava prádla pro sušení

- Prádlo po praní může být vzájemně zamotané. Oddělte jednotlivé položky prádla před jejich vložením do sušičky.
- Sušte oblečení s kovovými doplňky, jako jsou zipy, naruby.
- Zatáhněte zipy, zapněte háčky, spony a knoflíkové rady.

4.4 Co udělat pro úsporu energie

- Při praní žmýkejte prádlo nejvyšší možnou rychlostí. To znamená, že doba sušení se zkrátí a spotřeba energie se sníží.
- Roztříděte prádlo v závislosti na jeho typu a tloušťce. Sušte stejný typ prádla společně. Například tenké utěrky a ubrusy uschnou spíše než husté ručníky.
- Postupujte podle pokynů pro výběr programu v uživatelské příručce.
- Neotevírejte vkládací dvířka sušičky během sušení, pokud to není nutné. V případě potřeby opatrně otevřete vkládací dvířka a nenechte je otevřené po dlouhou dobu.

- Nepřidávejte mokré prádlo, když je sušička v provozu
- U modelů s kondenzátorem: kondenzátor vyčistěte jednou za měsíc nebo každých 30 operací.
- Ujistěte se, že filtry jsou čisté. Podrobnosti naleznete v části Údržba a čištění.
- U modelů s odvodušňovačem: postupujte podle pokynů pro připojení spalin a čištění kouřovodu.
- Během procesu sušení vzduchu větrat prostor, kde je instalována sušička.

4.5 Správné množství naložení

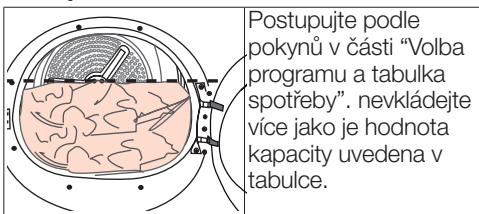

Následující hodnoty jsou uvedeny jako příklady.

Prádlo	Přibližná hmotnost (g)*	Prádlo	Přibližná hmotnost (g)*
Bavlněné ložní povlečení (dvojitě)	1500	Halenky	150
Bavlněné ložní povlečení (jednoduché)	1000	Bavlněné košile	300
Prostěradla (dvojitě)	500	Košile	200
Prostěradla (jednoduché)	350	Bavlněné šaty	500
Velké ubrusy	700	Šaty	350
Malé ubrusy	250	Džínky	700
Čajové ubrusy	100	Kapesníky (10 ks)	100
Osušky	700	Trička	125
Ručníky na ruce	350		

*Hmotnost suchého prádla před praním.

5 Provoz spotřebiče

5.1 Ovládací panel

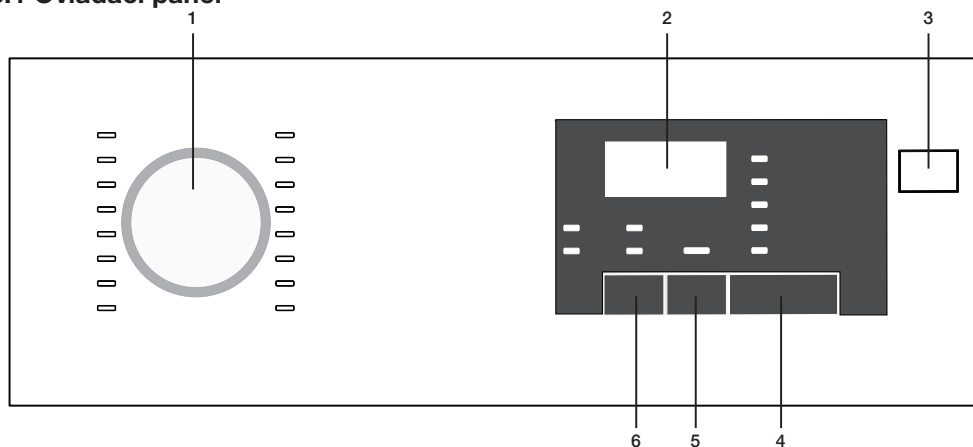

1. Tlačítko volby programu
2. Indikátor zbývajících času
3. Tlačítko Zapnutí / Vypnutí
4. Tlačítko Start/Pauza
5. Tlačítko Koncového času
6. Tlačítko Zvukového varování

5.2 Symboly na obrazovce



5.3 Příprava spotřebiče

1. Připojte spotřebič do elektrické sítě
2. Umístěte prádlo do spotřebiče.
3. Stiskněte tlačítko Zapnutí / Vypnutí.
4. Při prvním zapnutí Vašeho spotřebiče, se zapne deklarovaný program (Program sušení bavlny).



POZNÁMKA

- Stisknutí tlačítka Zapnutí / Vypnutí neznamená spuštění programu.
- Pro spuštění programu stiskněte tlačítko Start / Pauza.

5.4 Volba programu

1. Z níže uvedené tabulky pro úroveň sušení si zvolte vhodný program.
2. Pomocí knoflíku pro volbu programu si vyberte program, který si přejete.

Extra suché	Při normální teplotě se suší pouze bavlněné prádlo. Hrubé a vícevrstvé prádlo (ručníky, povlečení, rifle atd) se suší tak, aby mohly být umístěny do skříně bez žehlení.
Bavlna Eko	Obyčejné prádlo (ubrusy, spodní prádlo atd.) se vysuší tak, aby mohla být umístěna do skříně bez žehlení.
Bavlna do skříně	Obyčejné prádlo (např. : ubrusy, spodní prádlo) se opět vysuší tak, aby mohla být umístěna do šatníku, ale více než u možnosti Suché do skříně.
Bavlna na žehlení	Obyčejná prádlo (trička, šaty atd.) jsou vysušené a připravené na žehlení.



POZNÁMKA

- Podrobné informace o programu naleznete v „Tabulce Volby programu a spotřeby“.

5.5 Hlavní programy

Hlavní programy jsou uvedeny níže podle typu látky.

• Bavlna

S tímto programem sušte odolné prádlo. Suší při normální teplotě. Doporučené pro použití s bavlněným prádlem (prostěradla, ložní příkrývky, ručníky, župany atd)

• Syntetika

S tímto programem sušte prádlo, které není příliš odolné. Doporučeno pro použití syntetického prádla.

5.6 Extra programy

Následující extra programy jsou k dispozici pro spotřebič pro zvláštní podmínky.



POZNÁMKA

- Extra programy se mohou lišit v závislosti na specifikách vašeho spotřebiče.
- Pro získání lepších výsledků z programů sušení, vaše prádlo je třeba vyprat vhodným programem v pračce a vyždímat s doporučeným ždímacím programem.

• Jeans

Použijte na sušení džín, které byly v pračce vyždímané vysokými otáčkami.

• Sport

Použijte na sušení prádla vyrobené ze syntetických látek, bavlny nebo smíšené tkaniny.

• Expres

Tento program můžete použít pro sušení bavlněného prádla, které jste ždímalí při vysokých rychlostech ve vaší pračce. Vysuší 1 kg bavlněného prádla (3 košile / 3 trička) za 50 minut.

• Denní

Program pro každodenní sušení bavlněného a syntetického prádla a trvá 110 minut.

• Košile

Suší košile více jemně, a tím způsobuje menší vrásky pro snadné žehlení.

• BabyProtect

Program se používá pro dětské oblečení s možností sušení, které je schváleno na etiketě.



POZNÁMKA

- Po programu může na košili zůstat velmi malé množství vlhkosti. Doporučujeme, abyste košile nenechávali v sušičce na prádlo.

• Jemné

Můžete sušit vaši jemné prádlo vhodné pro sušení nebo prádlo, které se doporučuje prát ručně (hedvábné halenky, tenká spodní prádlo atd.), při nízké teplotě.



POZNÁMKA

- Doporučujeme sušit Vaši jemné prádlo v pracím sáčku, abyste předešli pomačkání a poškození. Po ukončení programu prádlo okamžitě vyjměte ze stroje a zavěste ji, abyste zabránili pomačkání.

- **Osvěžení**

Provádí pouze ventilace dobu 10 minut, bez foukání horkého vzduchu. Můžete provětrat bavlněné oblečení a spodní prádlo, které bylo uzavřené po dlouhou dobu a odstraníte z nich zápach.

- **Časové programy**

Můžete vybrat 30 minutové a 45 minutové časové programy pro dosažení požadované konečné hladiny sušení s nízkou teplotou.







POZNÁMKA

- Pomocí tohoto programu, spotřebič suší po nastavenou dobu bez ohledu na úroveň sušení.

5.7 Tabulka Volby programu a spotřeby

CZ

Programy	Zátěž (kg)	Rychlost otáček v pračce (ot/min)	Přibližné množství zbývajících vlhkosti	Doba sušení (minuty)
Bavlna / Barevné				
 Extra suché	7	1000	% 60	180
 Eko	7 / 3,5	1000	% 60	165 / 110
 Na žehlení	7	1000	% 60	130
Košile	1,5	1200	% 60	60
Džíny (Jeans)	4	1200	% 50	150
Dení	4	1200	% 50	110
Sport	4	1000	% 60	135
Expres	1	1200	% 50	50
Jemné	2	600	% 40	70
Citlivá pokožka (Baby Protect)	3	1000	% 60	80
Syntetické				
 Eko	3,5	800	% 40	67
 Na žehlení	3,5	800	% 40	60
Hodnoty spotřeby energií				
Programy	Zátěž (kg)	Rychlost otáček v pračce (ot/min)	Přibližné množství zbývajících vlhkosti	Hodnota spotřeby energie v kWh
Bavlna Eko*	7 / 3,5	1000	% 60	1,27 / 0,74
Bavlna na žehlení	7	1000	% 60	1,05
Syntetika do skříňě	3,5	800	% 40	0,51
Příkon ve vypnutém stavu pro standardní bavlnový program při plném zatížení, PO (W)				0,5
Příkon při ponechání v zapnutém stavu pro standardní bavlnový program při plném zatížení, PL (W)				1,0
Obsahuje fluorované skleníkové plyny, na které se vztahuje Kjótský protokol. Hermeticky uzavřená. R134a / 0,32 kg - GWP:1430 - 0,458 tCO _{2e}				



„Program skříňově suchá bavlna“ používaný při plném a částečném zatížení je standardní sušicí program, pro který příslušející informace na etiketě a informačním listu uvádějí, že tento program je vhodný pro sušení obvyklého vlhkého bavlněného prádla a jedná se o neúčinnější program pro bavlnu z hlediska spotřeby energie.

* : Standardní program s Energetickým štítkem (EN 61121: 2012) „Před zkušební sérií musí být vyčištěny všechny filtry.“ Všechny hodnoty uvedené v tabulce byly stanoveny podle normy EN 61121: 2012. Hodnoty spotřeby se mohou lišit od hodnot v tabulce v závislosti na typu prádla, způsobu ždímání, okolních podmínkách a změnách v napětí.

5.8 Pomocné funkce

Zrušení zvukového upozornění

Při ukončení programu sušení, sušička na prádlo vydá varovný zvukový signál. Pokud si nepřejete zvukové upozornění, stiskněte tlačítko "Zvukové upozornění".

Po stisknutí tlačítka pro zvukové upozornění se rozsvítí a program po svém dokončení nevydá zvukové upozornění.



Plnicí dveře otevřené

Pokud jsou otevřené nakládací dveře sušičky na prádlo, bliká LED Start / Pauza.



POZNÁMKA

- Tuto funkci lze zvolit před nebo po spuštění programu.

5.9 Výstražné symboly



POZNÁMKA

- Výstražné symboly se mohou lišit v závislosti na specifikách vašeho spotřebiče.

Čištění Filtru na vlákna

Po ukončení programu zasvítí varovný LED, který označuje, že je třeba vyčistit filtr.

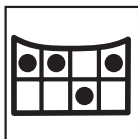

POZNÁMKA

- Pokud led dioda čištění filtru bliká, viz kapitola „Řešení problémů“.

Nádrž na vodu

Po ukončení programu zasvítí varovný LED, který označuje, že je třeba vyprázdnit nádrž na vodu.

Pokud se nádržka na vodu zaplní v průběhu spuštěného programu, začne blikat výstražná LED dioda a sušička přejde do pohotovostního režimu. V takovém případě vyprázdněte vodu ze zásobníku na vodu a spusťte program stisknutím tlačítka Start / Pauza. Výstražné LED se vypne a program bude pokračovat.

5.10 Koncový čas

Použitím programu Koncový čas můžete oddálit konec programu po dobu až 24 hodin.

1. Otevřete plnicí dvířka a vložte prádlo.
2. Zvolte program sušení.
3. Stiskněte tlačítko pro výběr koncového času a nastavte požadovanou dobu zpoždění.
Rozsvítí se led Koncového času. (Při nepřetržitém podržení tlačítka se koncový čas bude nepřetržitě posouvat).
4. Stiskněte tlačítko Start / Pauza. Spustí se odpočítávání Koncového času. Znak ":" uprostřed zobrazovaného časového zpoždění bude blikat.



POZNÁMKA

- Po dobu trvání doby Koncového času lze přidat nebo odebrat prádlo. Doba trvání zobrazená na obrazovce je součet normální doby trvání sušení a doby trvání ukončení. Na konci odpočítávání se led Koncového času vypne, spustí se sušení a rozsvítí se led sušení.

Změna trvání Koncového času

Chcete-li změnit dobu Koncového času během odpočítávání:

1. Zrušte program stisknutím tlačítka Zapnutí / Vypnutí. Zapněte sušičku opět stiskem tlačítka Zapnutí / Vypnutí. Při prvním zapnutí Vaší sušičky na prádlo se zapne deklarovaný program (Program sušení bavlny do skříně).
2. Pomocí knoflíku pro volbu programu si vyberte program, který si přejete.
3. Opakujte trvání Koncového času po požadované trvání.
4. Spusťte program stisknutím tlačítka Zapnutí / Vypnutí.

Zrušení funkce Koncového času

Chcete-li zrušit odpočítávání Koncového času a okamžitě spustit program:

1. Zrušte program stisknutím tlačítka Zapnutí / Vypnutí. Zapněte sušičku opět stiskem tlačítka Zapnutí / Vypnutí. Při prvním zapnutí Vaší sušičky na prádlo se zapne deklarovaný program (Program sušení bavlny do skříňě).
2. Pomocí knoflíku pro volbu programu si vyberte program, který si přejete.
3. Spusťte program stisknutím tlačítka Zapnutí / Vypnutí.

5.11 Spuštění programu

Spusťte program stisknutím tlačítka Zapnutí / Vypnutí.

Rozsvítí se led Start / Pauza a led Sušení, což znamená, že program byl spuštěn. Bude blikat znak ":" uprostřed zbývajících doby trvání.

5.12 Dětský zámek

Spotřebič je vybaven dětskou pojistkou, která zabraňuje aby byl průběh programu ovlivněn stiskem tlačítek během provozu.

Když je Dětský zámek aktivní, všechna tlačítka kromě tlačítka Zapnutí / Vypnutí jsou deaktivovány.

Pro aktivaci dětské pojistky, současně stiskněte tlačítka Zvukové upozornění a Koncový čas po dobu 3 sekund.

Pro možnost spuštění nového programu po současném programu a možnosti zasahování do současného programu je třeba Dětský zámek deaktivovat. Pro deaktivaci dětské pojistky stiskněte stejná tlačítka po dobu 3 sekund.



POZNÁMKA

- Pokud je aktivován Dětský zámek, na obrazovce se rozsvítí led uzamčení.
- Pokud se spotřebič vypne a zapne tlačítkem Zapnout / Vypnout / Zrušit, Dětská pojistka se deaktivuje.

Pokud je dětská pojistka aktivní, při stisku libovolného tlačítka (kromě Zapnuto / Vypnuto), nebo při otočení knoflíku pro volbu programu se ozve varovný zvuk.

5.13 Změna programu po jeho spuštění

Po spuštění spotřebiče můžete změnit program, který jste vybrali pro sušení své prádla na jiný program.

1. Například, pro výběr programu Extra suché namísto Suché pro žehlení, ukončete program stisknutím tlačítka Start / Pauza.
2. Otáčením knoflíku volby programu vyberte program Extra suché.
3. Spusťte program stisknutím tlačítka Zapnutí / Vypnutí.

Přidávání a odebírání prádla v pohotovostním režimu

Chcete-li přidat nebo odebrat prádlo po spuštění programu sušení:

1. Pro přepnutí spotřebiče do pohotovostního režimu stisknete tlačítko Start / Pauza. Proces sušení se zastaví.
2. Otevřete vkladací dvířka, přidejte nebo odstraňte prádlo a zavřete vkladací dvířka.
3. Spusťte program stisknutím tlačítka Zapnutí / Vypnutí.



POZNÁMKA

- Přidání prádla po spuštění operace sušení může způsobit, že sušené prádlo uvnitř spotřebiče se promísí s mokřým prádlem a po ukončení operace zůstane prádlo vlhké.
- Přidávání a odebírání prádla během operace sušení může být opakovaně kolikrát je to nutné. Ale tento proces bude trvale přerušovat proces sušení a způsobí prodloužení trvání programu a zvýšení spotřeby energie. Z toho důvodu se doporučuje přidat prádlo před zahájením programu.
- Pokud je nový program vybraný změnou polohy knoflíku volby programu, zatímco je váš spotřebič v pohotovostním režimu, aktuálně běžící program skončí.



VAROVÁNÍ!

- Nedotýkejte se vnitřního povrchu bubnu při přidávání nebo vyjímání prádla, dokud probíhá program. Povrch bubnu je horký.

5.14 Zrušení programu

Chcete-li program zrušit a ukončit operaci sušení z jakéhokoli důvodu po spuštění spotřebiče, stiskněte tlačítko Zapnutí / vypnutí po dobu 3 sekund.



VAROVÁNÍ!

- Jako je při zrušení programu během průběhu programu vnitřek spotřebiče příliš horký, na ochlazení spusťte program ventilace.

5.15 Konec programu

Pokud se program skončí, ze světel sledování průběhu programu se rozsvítí led diody Dokončení / Ochrana proti zmačkání, Čištění Filtru na vlákna a Výstražný symbol vodní nádrže. Je možné otevřít vkladací dvířka a spotřebič bude připraven na druhé spuštění. Stiskněte tlačítko Zapnout / Vypnout pro vypnutí přístroje.



POZNÁMKA

- V případě, že po ukončení programu prádlo není odstraněna, spustí se program prevence krčení, který se spustí po dobu 2 hodin s cílem zabránění pomačkání prádla, která zůstala uvnitř spotřebiče.
- Po každém sušení vždy vyčistěte filtr na textilní vlákna. (Viz. „Filtr na textilní vlákna a vnitřní strana plnicích dvířek“)
- Po každém sušení vyprázdněte nádržku na vodu. (Viz. „Vyprázdnění nádržky na vodu“)

6 Údržba a čištění

Životnost výrobku se prodlouží a časté problémy se sníží, jestliže spotřebič bude čištěn v pravidelných intervalech.



NEBEZPEČÍ!

- Tento výrobek je nutno odpojit během údržby a čištění (ovládací panel, trup atd.).

6.1 Čištění filtru na textilní vlákna / Vnitřní povrch plnicích dvířek

Textilní vlákna a šmouhy uvolněné z prádla do vzduchu během sušení se shromažďují ve filtru na textilní vlákna



POZNÁMKA

- Držák filtru na textilní vlákna můžete vyčistit vysavačem.



VAROVÁNÍ!

- Vždy po každém sušení vyčistěte filtr na textilní vlákna a vnitřní povrchy dvířek.

Čištění filtru na textilní vlákna:

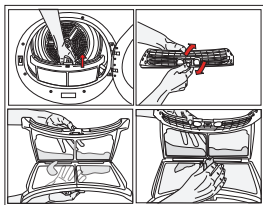

- Otevřete plnicí dvířka.
- Vyměňte filtr na textilní vlákna tahem nahoru a otevřete filtr na textilní vlákna.

- Vyčistěte vlákna, šmouhy a bavlněné nečistoty ručně nebo měkkým hadrem.
- Zavřete filtr na textilní vlákna a umístěte ho zpět na jeho místo.

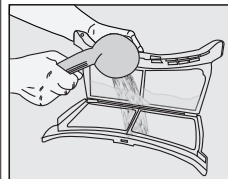

Po určité době používání zařízení se na filtračních pórech může usadit vrstva, která může způsobit ucpání filtru. Odstraňte vrstvu, která se vytvořila na povrchu filtru na textilní vlákna a filtr promyjte teplou vodou. Před jeho zpětným uložením filtru na textilní vlákna zcela vysušte.

- Vyčistěte celý vnitřní povrch plnicích dvířek a těsnění plnicích dvířek měkkým vlhkým hadříkem.

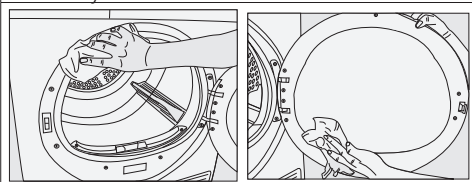

6.2 Čištění snímače

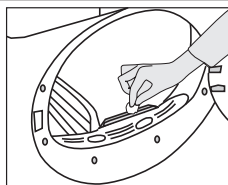

V sušičce se nachází čidlo vlhkosti pro zjištění, zda je prádlo suché nebo ne.
Čištění snímačů:

- Otevřete plnicí dveře sušičky.
- Nechte spotřebič vychladnout, dokud je ještě horká v důsledku procesu sušení.
- Otrěte kovové povrchy senzoru měkkým hadříkem, navlhčeným do octa a osušte je.



POZNÁMKA

- Kovové povrchy senzorů vyčistěte 4 krát ročně.
- Při čištění kovových povrchů senzorů nepoužívejte kovové nástroje.



VAROVÁNÍ!

- K čištění nikdy nepoužívejte rozpouštědla, čisticí prostředky nebo podobné látky z důvodu nebezpečí požáru a výbuchu!

6.3 Vypouštění zásobníku na vodu

Během procesu sušení se vlhkost z prádla odstraní a vznikající voda se shromáždí v zásobníku na vodu. Zásobník na vodu vyprázdňte po každém použití.



VAROVÁNÍ!

- Kondenzovaná voda není pitná!
- Nikdy nevytahujte nádržku na vodu, když je program spuštěn!

Pokud zapomenete vypustit nádržku na vodu, přístroj se v průběhu následujících cyklech, když se nádrž na vodu naplní, během sušení zastaví a začne blikat výstražný symbol Vodní nádrž. V tomto případě vyprázdňte nádržku na vodu a stiskněte tlačítko Start / Pauza k obnovení cyklu sušení.

Vyprázdnění nádržky na vodu:

1. Opatrně vyberte nádrž na vodu ze zásuvky nebo nádrže

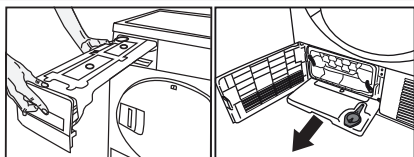

2. Vyprázdňte nádržku na vodu.

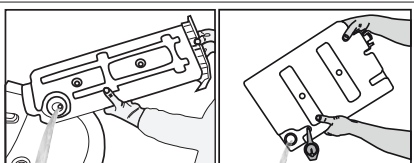

- Pokud jsou v nálevce vodní nádržky akumulované chuchvalce, vyčistěte ji pod tekoucí vodou.
- Umístěte nádržku na vodu zpět.



POZNÁMKA

V případě použití přímého vypouštění vody jako jedné z možností, není třeba vyprázdnit nádržku na vodu.

6.4 Čištění zásuvky filtru

Textilní vlákna a šmouhy, které nemohly být zachyceny filtrem na textilní vlákna jsou blokovány v zásuvce filtru za spodní deskou. Pokud se na přístroji s varovným symbolem pro čištění filtrační zásuvky «» rozsvítí kontrolka, nebo jsou přítomny viditelné zbytky ze vzduchu, filtr pravidelně vyčistěte. Nachází se v něm jednostupňový filtr. Tento jednostupňový filtr je ze houby.

Čištění zásuvky filtru:

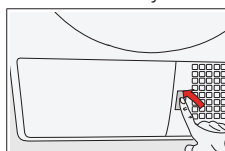

- Stiskněte tlačítko spodního panelu pro otevření spodního panelu.

- Otevřete víko zásuvky filtru otáčením krytu víka a vytáhněte ho.

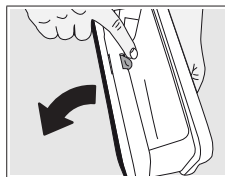
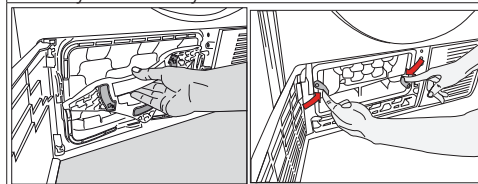

- Stisknutím červeného tlačítka otevřete filtrační zásuvku.

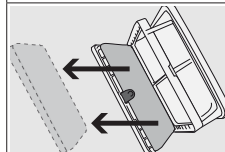

- Vytáhněte houbu filtrační zásuvky.

- Očistěte hadřík a opláchněte jej ručně. Po umytí odstraňte vlhkost stisknutím houby rukama.
- Vlasy a bavlněné pelety očistěte rukama nebo měkkým hadříkem.



Vyměňte zásuvku filtru a utáhněte víčko otočením zámku filtru ve směru šipky.

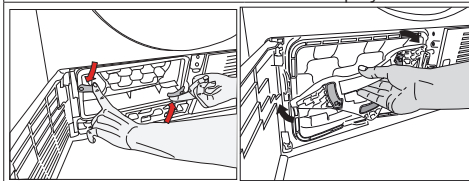

POZNÁMKA

- V kazetě filtrační sušičky by neměla být žádná tkanina v závislosti na modelu.

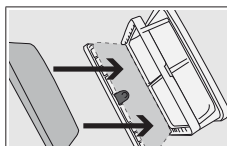

- Vraťte houbu zpět na své místo.



POZNÁMKA

- Prosím opatrně umístěte houbu dovnitř kazetového rámu jak je znázorněno šipkami, aby se při zavření zásuvky filtru zamezilo jeho stlačení.

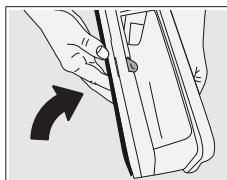

- Zamknutím červeného tlačítka uzavřete filtrační zásuvku.



VAROVÁNÍ!

- Při sušení bez umístění houby zásuvky filtru houby může dojít k poškození zařízení!



POZNÁMKA

- Špinavý filtr na textilní vlákna a zásobník na filtr způsobí delší dobu sušení a vyšší spotřebu energie.

6.5 Čištění výparníku

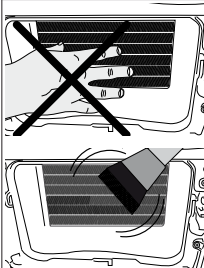

- Vyčistěte nečistoty nahromaděné na žebrech výparníku umístěného za zásuvkou filtru s vysavačem.



VAROVÁNÍ!

- Můžete také čistit ručně za předpokladu, že budete mít ochranné rukavice. Nepokoušejte se čistit holými rukama. Lamely výparníku mohou poškodit vaše ruce.

7 Odstraňování potíží

Sušení trvá příliš dlouho.

Filtrační póry na vláknech mohou být ucpané. >>> Filtr umyjte teplou vodou.
Zásuvka filtru je zanesená. >>> Vyčistěte houbičku a hadřík filtru (pokud existují) ve zdířce filtru. (u výrobků s kulovým čerpadlem)

Kondenzátor je zablokovaný. >>> Umyjte kondenzátor (pro výrobky s kondenzátorem)

Větrání mřížek před zařízením může být zaneseno. >>> Odstraňte všechny předměty před ventilačními mřížkami, které blokují vzduch.

Větrání je nedostatečné, protože oblast, ve které je zařízení nainstalováno, je příliš malá. >>> Otevřete dveře nebo okna, abyste předešli vysokým teplotám v místnosti.

Na snímači vlhkosti se může hromadit vrstva vody. >>> Vyčistěte snímač vlhkosti.

Mohlo by dojít k nadměrnému množství prádla. >>> Sušičku příliš nepřetěžujte.

Prádlo nebylo znečištěné. >>> Zvolte vyšší rychlost odstředění na pračce.

Oblečení zůstává po sušení mokré.

Možná to byl program, který není vhodný pro spodní prádlo.>>> Zkontrolujte štítky oděvu a vyberte program vhodný pro typ oděvu nebo přidání časových programů.

Filtrační póry na vláknech mohou být ucpané. >>> Filtr umyjte teplou vodou.

Kondenzátor je zablokovaný. >>> Umyjte kondenzátor. (pro produkty s kondenzátory)

Zásuvka filtru je zanesená. >>> Vyčistěte houbičku a hadřík filtru (pokud existují) ve zdířce filtru. (u výrobků s tepelným čerpadlem)

Mohlo by dojít k nadměrnému množství prádla. >>>

Sušičku příliš nepřetěžujte.

Prádlo nebylo znečištěné. >>> Zvolte vyšší rychlost odstředění na pračce.

Sušička se nezapne a program nelze spustit. Po konfiguraci sušička nefunguje.

Možná je síťová zástrčka odpojena. >>> Ujistěte se, že je kabel připojen.

Je možné otevřít plnicí dveře. >>> Ujistěte se, že jsou plnicí dvířka řádně zavřena.

Nebyl vybrán žádný program nebo jste stiskli tlačítko Start / Pohotovostní režim. >>> Zkontrolujte, zda je program nastaven a zda není v pohotovostním režimu.

Dětská pojistka je aktivována. >>> Vypněte dětskou pojistku.

Program skončil předčasně bez jakéhokoliv důvodu.

Plnicí dvířka nemusí být bezpečně uzavřena. >>> Ujistěte se, že jsou plnicí dvířka řádně zavřena.

Mohlo dojít k výpadku napájení. >>> Pro spuštění programu stiskněte tlačítko Start / Pohotovostní režim.

Nádrž na vodu může být plná. >>> Vyprázdněte nádrž na vodu.

Oděvy byly zkroutené, zatvrdlé nebo poškozené.

Možná, že program nebyl vhodný pro typ prádla. >>>

Zkontrolujte štítky oděvu a vyberte program vhodný pro typ oděvu.

Osvětlení v sušičce nesvítlí. (u modelů s lampou)

Sušení nebylo zapnuto tlačítkem Zap / Vyp nebo nebyl vybrán program pro spotřebiče bez tlačítka On / Off. >>> Zkontrolujte, zda je sušička zapnutá.

Lampa je porouchaná. >>> Obráťte se na autorizovaný servis pro výměnu lampy.

Kontrolka/led symbolů / filtru pro čištění filtru se rozsvítí / blíká.

Máknový filtr není vyčištěn. >>> Vyčistěte filtr.

Zásuvka filtru je zanesena vláknem. >>> Vyčistěte zásuvku filtru.

Vrstva vláken se nahromadilo a zaneslo filtrační póry na vlákna. >>> Filtr umyjte teplou vodou.

Kondenzátor je zablokovaný. >>> Umyjte kondenzátor.

Z plnicích dvířek uniká voda.

Mláčna se nahromadila na vnitřním povrchu plnicích dvířek a na těsnící ploše plnicích dvířek. Vyčistěte vnitřní povrch plnicích dvířek a těsnící plochu plnicích dvířek.

Plnicí dveře se spontánně otevřou.

Plnicí dvířka nemusí být bezpečně uzavřena. >>> Stiskněte dveře vyplně. Pokud se nezobrazí závěrka.

Výstražný symbol / led nádržky na vodu svítí / blíká.

Nádrž na vodu může být plná. >>> Vyprázdněte nádrž na vodu.

Odtoková hadice nefunguje. >>> Pokud je produkt přímo připojen k odtoku, zkontrolujte vypouštěcí hadici.

Symbol páry blíká. (Pro výrobky s funkcí páry)

Nádrž páry je prázdná => Naplňte zásobník páry destilovanou nebo kondenzovanou vodou.

Parní programy se nespouštějí (u produktů s funkcí parní fáze)

Parní nádrž je prázdná, na obrazovce se rozsvítí varovná ikona zásobníku páry => Naplňte zásobník páry, pokud nezhasne ikona páry.

Při použití programu odstraňování vrásk nejsou vrásky odstraněny. (Pro výrobky s funkcí páry)

Možili jste příliš mnoho prádla => Vložte zadané množství prádla.

Doba používání páry byla zvolena na nízké úrovni => Zvolte program s vyšším množstvím páry.

Po ukončení programu zůstane prádlo v pračce delší dobu => Vyberte prádlo ihned po ukončení programu a vyvine jej.

Vůně prádla nebyla redukována použitím programu odstraňování zápachu. (U produktů s programem odstraňování zápachu)

Možili jste příliš mnoho prádla => Vložte zadané množství prádla.

Doba používání páry byla zvolena na nízké úrovni => Zvolte program s vyšším množstvím páry.



VAROVÁNÍ!

- Pokud problém přetrvává i po provedení pokynů v této části, obraťte se na svého prodejce nebo na autorizovaný servis. Nikdy se nepokoušejte opravit výrobek sami.



POZNÁMKA

- V případě, že Vám vznikne nějaký problém na jakékoli části Vašeho přístroje, můžete požádat o výměnu tak, že se spojíte s autorizovaným servisem s číslem modelu přístroje.
- Při provozu zařízení s neoriginálními díly může dojít k poruchám funkce přístroje.
- Výrobce a distributor neodpovídají za funkční poruchy, které vyplynou z používání neoriginálních dílů.

PRODUKTOVÝ LIST

V souladu s nařízením v přenesené pravomoci Komise (EU) č .: 392/2012

Název nebo ochranná známka dodavatele		BEKO
Název modelu		DS 7533 RX0
Jmenovitá kapacita (kg)		7
Typ sušičky	S odvodem vzduchu	-
	Kondenzátor	•
Třída energetické účinnosti ⁽¹⁾		A+++
Roční spotřeba energie (kWh) ⁽²⁾		159
Typ řízení	Automatické	•
	Neautomatické	-
Spotřeba energie standardního programu pro bavlnu při plném zatížení (kWh)		1,27
Spotřeba energie standardního programu pro bavlnu při částečném zatížení (kWh)		0,74
Příkon ve vypnutém stavu pro standardní bavlnové program při plném zatížení, P ₀ (W)		0,5
Příkon při ponechání v zapnutém stavu u standardního bavlnové program při plném zatížení, P _L (W)		1,0
Doba trvání režimu ponechání v zapnutém stavu (min)		30
Standardní program pro bavlnu ⁽³⁾		
Programová doba standardního programu pro bavlnu při plném zatížení, T _{suché} (min)		165
Průměrná účinnost kondenzace standardního programu pro bavlnu při částečném zatížení, T _{suché1/2} (min)		110
Vážený čas programu "standardního programu pro bavlnu při plném a částečném zatížení (T _v)		134
Třída účinnosti kondenzace ⁽⁴⁾		A
Průměrná účinnost kondenzace standardního programu pro bavlnu při plném zatížení, C _{suché}		91%
Průměrná účinnost kondenzace standardního programu pro bavlnu při částečném zatížení, C _{suché1/2}		91%
Vážená účinnost kondenzace standardního programu pro bavlnu při plném zatížení a částečném zatížení, C _t		91%
Hladina akustického výkonu pro standardní program pro bavlnu při plném zatížení ⁽⁵⁾		65
Zabudovaný		-

• : Ano - : Ne

(1) Stupnice od A+++ (nejvyšší účinnost) do D (nejnižší účinnost)

(2) Spotřeba energie na základě 160 sušících cyklů ve standardním programu pro bavlnu při plném a poloviční náplně a spotřeba nízko-energetických režimů. Skutečná spotřeba energie na cyklus bude záviset na tom, jak je zařízení používáno.

(3) "Program skříňového suchá bavlna" používaný při plném a částečném zatížení je standardní sušící program, pro který příslušející informace na etiketě a informačním listu uvádějí, že tento program je vhodný pro sušení obvyklého vlhkého bavlněného prádla a jedná se o neúčinnější program pro bavlnu z hlediska spotřeby energie.

(4) Stupnice od G (nízká účinnost) do A (nejvyšší účinnost)

(5) Vážené průměrné hodnoty —L_{WA} vyjádřená v dB(A) na 1 pW

Najprv si prečítajte tento návod, prosím!

Vážení zákazníci,
Ďakujeme Vám, že ste si zvolili spotrebič Beko. Dúfame, že Váš výrobok, ktorý bol vyrobený vo vysokej kvalite a špičkovou technológiou vám poskytne najlepšie výsledky. Odporúčame vám prečítať si tento návod a ostatnú sprievodnú dokumentáciu pred začatím používania produktu a tiež ich uschovajte pre budúce použitie. Ak postúpíte produkt niekomu inému, poskytnite mu aj túto príručku. Venujte pozornosť všetkým detailom a upozorneniam uvedeným v návode na obsluhu a postupujte so zreteľom na usmernenia ktoré sú uvedené v nej.

Použite tento návod pre model uvedený na titulnej strane.



Prečítajte si návod.

Vysvetlenie symbolov

V celom tomto návode sú použité nasledujúce symboly:



NEBEZPEČENSTVO !

- Varovanie pred úrazom elektrickým prúdom.



NEBEZPEČENSTVO !

- Varovanie proti požiaru.



VAROVANIE !

- Upozornenie na nebezpečné situácie voči životu a majetku.



VAROVANIE !

- Varovanie pred horúcimi povrchmi.



VAROVANIE !

- Varovanie pred nebezpečnými operáciami



POZNÁMKA

- Dôležité informácie alebo užitočné rady o použití.



Obalové materiály výrobku sú vyrobené z recyklovateľných materiálov v súlade s našimi národnými predpismi o životnom prostredí.

Nevyhadzujte obalový odpad spolu s domovým odpadom alebo inými odpadmi, zlikvidujte ho na vyhradených zberných miestach určených miestnymi úradmi.



1 Dôležité pokyny pre bezpečnosť a životné prostredie



POZNÁMKA

- Táto časť obsahuje bezpečnostné pokyny, ktoré vám pomôžu chrániť sa pred rizikom zranenia osôb alebo poškodeniu majetku. Nedodržanie týchto pokynov ruší záruku.

1.1 Všeobecné

bezpečnostné pokyny



VAROVANIE !

- Sušičku môžu používať deti staršie ako 8 rokov a osoby, ktorých fyzické, zmyslové alebo duševné schopnosti boli plne vyvinuté, alebo ktoré majú skúsenosti a znalosti, za predpokladu, že sú pod dohľadom alebo vyškolené o bezpečnom používaní výrobku a rizikách, ktoré prináša. Deti sa so spotrebičom nesmú hrať. Čistiace a údržbové práce nesmú vykonávať deti, ak nie sú pod dohľadom.
- Deti mladšie ako 3 roky držte v bezpečnej vzdialenosti a musia byť pod neustálym dohľadom.
- Nastaviteľné nohy neodstraňujte. Medzeru medzi sušičkou a podlahou neznižujte materiálmi, ako sú koberce, dosky a tkanice. Môže to spôsobiť problémy so sušičkou.
- Vždy vykonávajte montáž a opravné postupy v autorizovanom servisnom stredisku. Výrobca nenesie zodpovednosť za škody, ktoré môžu vzniknúť pri procesoch vykonávaných neoprávnenými osobami.



VAROVANIE !

- Nikdy neumývajte sušičku striekaním alebo polievaním vodou! Nebezpečenstvo úrazu elektrickým prúdom!

Pre výrobky s funkciou pary:



VAROVANIE !

- V prípade programov s parami používajte len destilovanú vodu alebo vodu kondenzovanú vo vodnej nádrži zariadenia. Nepoužívajte sieťovú vodu ani prísady. Ak v nádrži na vodu používate kondenzovanú vodu, musí byť filtrovaná a zbavená vlákien.
- Neotvárajte dvierka pri bežiacom programe naparovania. Môže byť vylúčená horúca voda.
- Pred pridaním bielizne do parného programu odstráňte škrvny.
- V programe naparovania vložte iba bielizeň, ktorá nie je špinavá alebo zafarbená, ale je neprijemným zápachom (odstránenie zápachu).
- V naparovacom programe alebo v akomkoľvek programe nepoužívajte žiadne súpravy na žehlenie alebo prídavné materiály.

1.1.1 Elektrická bezpečnosť



NEBEZPEČENSTVO !

- Pri vykonávaní elektrického pripojenia počas inštalácie dodržiavajte elektrické bezpečnostné pravidlá.
- Spotrebič nesmie byť napájaný prostredníctvom externého spínacieho zariadenia, ako je napríklad časovač, alebo pripojený k obvodu, ktorý je pravidelne zapínaný alebo vypínaný pomocou nástroja.
- Pripojte sušičku k uzemnenej zásuvke chránenej poistkou s hodnotami uvedenými na typovom štítku. Uzemnenie vykonajte správne kvalifikovaným elektrikárom. Naša spoločnosť nenesie zodpovednosť za prípadné škody, ktoré vzniknú pri používaní sušičky bez uzemnenia v súlade s miestnymi predpismi.
- Napätie a povolená ochrana poistkami je uvedená na typovom štítku.
- Napätie na typovom štítku musí zodpovedať napätiu vašej siete. Odpojte sušičku, keď sa nepoužíva.
- Počas inštalácie, údržby, čistenia a opráv odpojte sušičku od siete.
- Nedotýkajte sa zástrčky mokrými rukami! Nikdy neodpájajte ťahom za kábel, vždy ťahajte uchopením za zástrčku.
- Nepoužívajte predlžovacie káble, rozvojky alebo adaptéry pre pripojenie sušičky k napájaniu, pre zníženie rizika požiaru a úrazu elektrickým prúdom.
- Zásuvka napájacieho kábla musí byť ľahko prístupná aj po inštalácii.



NEBEZPEČENSTVO !

- Poškodený napájací kábel vymonte po oznámení Autorizovanému servisu.
- V prípade, že sa sušička pokazila, nesmie sa prevádzkovať, kým nebude opravená autorizovaným servisným technikom!
Nebezpečenstvo úrazu elektrickým prúdom!

1.1.2 Produktová bezpečnosť



NEBEZPEČENSTVO !

- **Body, ktoré majú byť zohľadnené pre nebezpečenosť:**
Nižšie uvedené prádlo alebo položky sa nesmú sušiť v sušičke z dôvodu nebezpečenstva požiaru.
 - Nevypraté kusy prádla
 - Položky znečistené olejom, acetónom, alkoholom, vykurovacím olejom, petrolejom, odstraňovačom škvŕn, terpentínom, parafínom alebo odstraňovačom parafínu je potrebné pred sušením v sušičke vyprať v horúcej vode s väčším množstvom pracieho prostriedku.
- Z tohto dôvodu položky obsahujúce najmä vyššie uvedené škvrny sa musia vyprať veľmi dôkladne, preto používajte príslušné čistiace prostriedky a zvolte vysokú teplotu prania.



NEBEZPEČENSTVO !

- **Nižšie uvedené prádlo alebo položky sa nesmú sušiť v sušičke z dôvodu nebezpečenstva požiaru:**
 - Odevy a vankúše posilnené gumovou penou (latexová pena), sprchové záclony, textilie odolné proti vode, materiály s gumovou výstuhou a vankúškami z gumovej peny Oblečenie vyčistené priemyselnými chemikáliami.
- Položky, ako sú zapaľovače, zápalky, mince, kovové diely, ihly atď. môžu poškodiť bubnovú súpravu alebo môžu viesť k funkčným problémom. Preto prekontrolujte každé prádlo, ktoré vložíte do sušičky.
- Nikdy nezastavujte vašu sušičku pred dokončením programu. Ak tak musíte urobiť, rýchlo vyberte všetku bielizeň a rozložte ju, z dôvodu rozptýlenia tepla.
- Prádlo, ktoré bolo vypraté nedostatočne sa môže samovoľne vznietiť a dokonca sa môže vznietiť aj po ukončení sušenia.
- Je potrebné zabezpečiť dostatočné vetranie pre zabránenie vypúšťaných plynov zo zariadení pracujúcich s inými druhmi palív, vrátane otvoreného ohňa nahromadeného v miestnosti vďaka efektu spätného šľahnutia.



VAROVANIE !

- Spodná bielizeň, ktorá obsahuje kovovú výstuž sa nesmie sušiť v sušičke. Sušička sa môže poškodiť ak sa kovové výstuhy pri sušení uvoľnia alebo zlomia.



POZNÁMKA

- Používajte zmäkčovadlá a podobné výrobky v súlade s pokynmi výrobcu.
- Po každom alebo pred každým použitím vždy vyčistite filter na textilné vlákna. Nikdy nepoužívajte sušičku bez nainštalovaného filtra na textilné vlákna.



VAROVANIE !

- Nikdy sa nepokúšajte sa opravovať pokazenú sušičku vlastnými silami. Nevykonávajte žiadne zmeny, opravu alebo výmenu na výrobku ani ak máte vedomosti alebo schopnosti vykonávať požadované postupy, pokiaľ nie sú jasne odporúčané v návode na obsluhu alebo publikované v servisnej príručke. V opačnom prípade vystavíte svoj život a životy druhých nebezpečenstvu.
- V miestnosti, kde má byť sušička inštalovaná, nesmú byť uzamykatelné, posuvné alebo otočné dvere, ktoré by mohli blokovať otváranie plniacich dvierok sušičky.
- Nainštalujte sušičku na miestach vhodných pre domáce použitie. (Kúpeľňa, uzavretý balkón, garáž atď.)



VAROVANIE !

- Dbajte na to, aby domáce zvieratá nevliezli do sušičky. Pred použitím skontrolujte vnútro sušičky.
- Nikdy sa neopierajte o plniace dvere sušičky keď sú otvorené, nakoľko môžu spadnúť.
- Okolo sušičky sa nesmú hromadiť vlákna.

1.2 Montáž nad práčkou

- Pri inštalácii sušičky nad práčkou použite medzi dvoma strojmi upevňovacie zariadenie. U pevnovacie zariadenie musí byť inštalované autorizovaným servisom.
- Celková hmotnosť práčky a sušičky - plne naložených - ak sú umiestnené jedna na druhej dosahuje približne 180kg. Umiestnite spotrebiče na pevnú podlahu, ktorá má dostatočnú únosnosť!



VAROVANIE !

- Práčka nesmie byť umiestnená na sušičke. Pri inštalácii vašej práčky venujte pozornosť vyššie uvedeným varovaniám.

Inštalčná tabuľka pre práčku a sušičku					
Hĺbka sušičky	Hĺbka práčky				
	62 cm	60 cm	54 cm	50 cm	49 cm
54 cm	Môže byť inštalovaná				
60 cm	Môže byť inštalovaná				
Inštalčná tabuľka pre práčku a sušičku					
Hĺbka sušičky	Hĺbka práčky				
	45 cm		40 cm		
54 cm	Môže byť inštalovaná		Nemôže byť inštalovaná		
60 cm	Môže byť inštalovaná		Nemôže byť inštalovaná		

1.3 Zaužívaný účel použitia

- Sušička je určená pre domáce použitie. Nie je vhodná pre komerčné využitie a nesmie byť používaná mimo svojho zaužívaného účelu použitia.
- Používajte sušičku iba na sušenie prádla, ktoré je príslušne označené.
- Výrobca sa zrieka akejkoľvek zodpovednosti z dôvodu nesprávneho používania alebo prepravy.
- Životnosť vami zakúpenej sušičky je 10 rokov. Počas tohto obdobia budú k dispozícii originálne náhradné diely pre riadne používanie sušičky.

1.4 Bezpečnosť detí

- Obalové materiály sú nebezpečné pre deti. Uchovávajte obalové materiály mimo dosahu detí.
- Elektrické výrobky sú nebezpečné pre deti. Udržujte deti mimo dosahu spotrebiča, keď je v prevádzke. Nedovoľte im hrať sa so sušičkou. Použite detskú poistku pre zabránenie deťom manipulovať so sušičkou.



POZNÁMKA

Detský zámok je na ovládacom paneli.
(Pozri Detská poistka)

- Udržujte plniace dvierka zatvorené, aj keď sušička nie je v prevádzke.

1.5 Súlad so smernicou WEEE a Odstránenie odpadov výrobu



Tento výrobok neobsahuje škodlivé a zakázané látky, ktoré sú špecifikované v "Smernici o odpade z elektrických a elektronických zariadení", ktorú vydalo Ministerstvo životného prostredia a urbanizácie Tureckej republiky. Je tiež v súlade

so smernicou WEEE. Tento produkt bol vyrobený z vysoko kvalitných súčiastok a materiálov, ktoré sú recyklovateľné a znovu použiteľné. Preto nevyhadzujte výrobok na konci jeho životnosti s domácimi ani ostatnými odpadmi. Odneste ho do zberného centra pre recykláciu elektrických a elektronických zariadení. Pre informácie o najbližších zberných strediskách sa prosím obráťte na miestne úrady. Pomáhajú chrániť životné prostredie a prírodné zdroje recykláciou použitých výrobkov. Pre bezpečnosť detí, pred likvidáciou produktu odrežte napájací kábel a znefunkčnite blokovací mechanizmus dverí, ak existuje, aby bol nefunkčný.

1.6 V súlade s Obmedzením používania niektorých nebezpečných látok v elektronických a elektrických zariadeniach

Tento produkt bol zakúpený v súlade so smernicou o odpadoch z elektrických a elektronických zariadení EÚ (2011/65/EÚ) Neobsahuje žiadne nebezpečné alebo zakázané materiály špecifikované smernicou.

1.7 Informácie o balení

Obalové materiály výrobku sú vyrobené z recyklovateľných materiálov v súlade s našimi národnými Predpismi pre životné prostredie. Nevyhadzujte obalové materiály spolu s domácimi alebo inými odpadmi. Vezmite ich do zberných miest pre obalové materiály určené miestnymi orgánmi.

1.8 Technické špecifikácie

SK

Výška (nastaviteľná)	84,6 cm / 86,6 cm*
Šírka	59,7 cm
Hĺbka	58,9 cm
Kapacita (max.)	7 kg**
Čistá hmotnosť (± 4 kg)	46 kg
Napätie	Pozrite typový štítok***
Menovité vstup napájania	
Kód modelu	

* Min výška: Výška so zatvorenými nastaviteľnými nožičkami.

Max. výška: Výška s nastaviteľnými nožičkami otvorenými na maximum.

** Hmotnosť suchého prádla pred praním.

*** Pre umiestnenie typového štítku na sušičke pozri časť.



POZNÁMKA

Technické špecifikácie sušičky sú predmetom špecifikácií bez predchádzajúceho upozornenia za účelom zlepšenia kvality výrobu.

Obrázky uvedené v tejto príručke sú schematické a nemusia presne zodpovedať produktu.

Hodnoty uvedené na značkách na sušičke alebo v iných publikáciách sprievodnej dokumentácie sušičky boli získané v laboratóriu v súlade s príslušnými normami. V závislosti na prevádzkových a okolitých podmienok sušičky, sa tieto hodnoty môžu líšiť.

2 Váš sušič

2.1 Prehľad

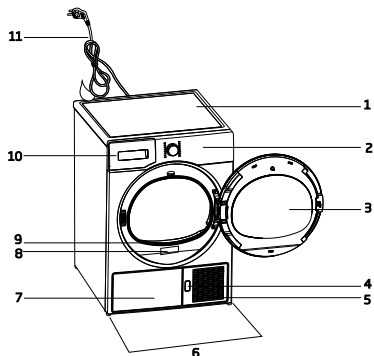

1. Horný panel
2. Ovládací panel
3. Plniace dverka
4. Tlačidlo otvorenia spodnej dosky
5. Vetracie mriežky
6. Nastaviteľné nohy
7. V modeloch, v ktorých je nádrž umiestnená dole, je nádrž na vodu vo vnútri záklopky
8. Typový štítok
9. Filter na vlákna
10. Zásobník na vodu (v modeloch, kde je nádrž umiestnená vyššie)
11. Napájací kábel

2.2 Obsah balenia

	1. Hadica výpusťky vody		5. Uživatelská príručka pre sušiaci košík*
	2. Náhradná hubka filtračnej zásuvky*		6. Zásobník na vodu*
	3. Návod na použitie		7. Čistá voda*
	4. Sušiaci košík*		8. Skupina s vonnými kapsulami*

* Môže byť dodávaný pre Váš spotrebič v závislosti od modelu.

3 Inštalácia

Predtým, než zavoláte najbližší autorizovaný servis pre inštaláciu sušičky, uistite sa, že elektrická inštalácia a odvod vody je vhodný a v súlade s návodom na použitie. Ak nie sú vhodné, obráťte sa na kvalifikovaného elektrikára a technika pre vykonanie potrebných opatrení.



POZNÁMKA

- Príprava miesta pre umiestnenie sušičky, ako aj elektrickej montáže a montáže odpadových vôd je zodpovednosťou zákazníka.



VAROVANIE !

- Pred inštaláciou vizuálne skontrolujte
- či sušička nie je poškodená. Ak je sušička poškodená, neinštalujte ju. Poškodené výrobky sú bezpečnostným rizikom.
- Pred začatím používania Vašej sušičky počkajte 12 hodín.

3.1 Vhodné umiestnenie

inštaláciainštalujte sušičku na stabilný a rovný povrch. Sušička je ťažká. Nepohybujte s ňou sami



- Sušičku používajte v dobre vetranom a bezprašnom prostredí.
- Medzeru medzi sušičkou a podlahou neznižujte materiálmi, ako sú koberce, dosky a tkanice.
- Nezakrývajte ventilačné mriežky sušičky.
- V miestnosti, kde má byť sušička inštalovaná, nesmú byť uzamykateľné, posuvné alebo otočné dvere, ktoré by mohli blokovat' otváranie plniacich dveriek sušičky.
- Po inštalácii sušičky ju ponechajte na rovnakom mieste, kde boli vytvorené jej pripojenia. Pri inštalácii sušičky sa uistite, že jej zadná stena sa ničoho nedotýka (kohútik, zásuvka, atď).
- Umiestnite sušičku vo vzdialenosti najmenej 1 cm od okrajov ostatného nábytku.
- Sušičku prevádzkujte pri teplotách od +5°C a +35°C. Ak prevádzkové podmienky spadajú mimo tohto rozsahu,

prevádzka sušičky bude mať nepriaznivý vplyv, a môže dôjsť k jej poškodeniu.

- Zadný povrch sušičky musí byť umiestnený oproti steny.

	NEBEZPEČENSTVO !
• Nepoložte sušičku na napájací kábel.	



3.2 Odstránenie zostavy pre bezpečnú prepravu

	VAROVANIE !
	<ul style="list-style-type: none">• Pred prvým použitím sušičky Odmontujte zostavu pre bezpečnú prepravu.• Ak je možné zmeniť pozíciu otáčania dverí na vašom spotrebiči, pozrite si pokyny na reverzibilnú montáž dverí

3.3 Pripojenie k odpadu

Nahromadenú vodu môžete vypustiť priamo do odtoku cez odtokovú hadicu ktorá sa dodáva so spotrebičom namiesto toho, aby ste pravidelne vylievali vodu zhromaždenú v zásobníku na vodu.

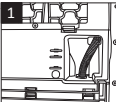
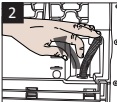
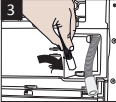
Pripojenie odtokovej hadice

		1-2 Ručne zatahnete hadicu za sušičku, aby ju bolo možné ju odpojiť od miesta, kde je pripojená. Na odstránenie hadice nepoužívajte žiadne nástroje.
		
3 Pripojte jeden koniec odtokovej hadice dodávanej so sušičkou do prípojného bodu, z ktorého ste v predchádzajúcom kroku odstránili hadicu spotrebiča.		
4 Pripojte druhý koniec odtokovej hadice priamo do odpadu alebo do umývadla.		

	POZNÁMKA
<ul style="list-style-type: none">• Odtokovú hadicu pripojte do výšky maximálne 80 cm.• Uistite sa, že hadica odtoku vody nie je zašľapnutá a nie je zakliesnená medzi odtokom a strojom.• Ak je k výrobku dodaný balík príslušenstva, pozrite si podrobný popis.	

3.4 Nastavenie nožičiek

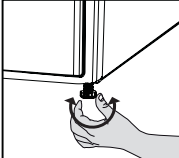
	<ul style="list-style-type: none">• Otočte nohy doľava alebo doprava, kým sa sušička dostane do vodorovnej polohy.
---	--

3.5 Preprava sušičky

Vypustite všetku vodu, ktorá zostala v sušičke. Ak bolo vykonané priame pripojenie do odpadu, odstráňte prípojné hadice.

	VAROVANIE !
<ul style="list-style-type: none">• Odporúčame prenášať sušičku vo zvislej polohe. V prípade, ak• nie je možné preniesť spotrebič vo zvislej polohe, odporúčame jeho naklonenie smerom na pravú stranu pri pohľade spredu.	

3.6 Upozornenie na zvuky

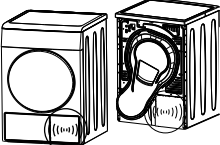
	POZNÁMKA
	<ul style="list-style-type: none">• Je normálne počuť kovový zvuk od kompresora počas prevádzky.
<ul style="list-style-type: none">• Voda zhromaždená počas prevádzky je čerpaná do zásobníka vody. Je normálne počuť hluk čerpania počas tohto procesu.	

3.7 Výmena osvetľujúcej lampy

Pre prípad potreby je vo Vašej sušičke poutá svetelná lampa

Ak chcete vymeniť žiarovku/LED používanú pre osvetlenie vašej sušičky, obráťte sa na autorizovaný servis.

Lampa(y) používané v tomto zariadení nie sú vhodné pre osvetlenie miestností v domácnosti. Zamýšľaný účel tohto svetidla je pomôcť užívateľovi umiestniť bielizeň v sušičke komfortným spôsobom. Tieto lampy používané v tomto zariadení musia odolávať extrémnym fyzikálnym podmienkam, ako sú vibrácie a teploty nad 50°C.

4 Príprava

4.1 Prádlo vhodné pre sušenie v sušičke

Vždy dodržiavajte pokyny uvedené na etiketách odevu. Sušte len prádlo s etiketou informujúcou o tom, že je vhodné pre sušenie v sušičke a uistite sa, že ste vybrali vhodný program.

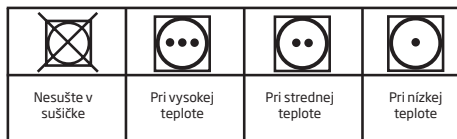

4.2 Prádlo nevhodné pre sušenie v sušičke



POZNÁMKA

- vlnené, hodvábné odevy, jemné a hodnotné látky, vzduchotesné kusy a tylové závesy nie sú vhodné pre strojové sušenie.

4.3 Príprava prádla pre sušenie

- Prádlo po praní môže byť navzájom zamotané. Oddel'te jednotlivé položky prádla pred ich vložením do sušičky.
- Sušte oblečenie s kovovými doplnkami, ako sú zipsy, naruby.
- Zatiahnite zipsy, zapnite háčiky, spony a gombíkové rady.

4.4 Čo urobiť pre úsporu energie

Nasledujúce informácie vám pomôžu používať sušičku ekologicky a úsporne.

- Pri praní žmýkajte prádlo najvyššou možnou rýchlosťou. To znamená, že doba sušenia sa skrátí a spotreba energie sa zníži.
- Roztried'te prádlo v závislosti od jeho typu a hrúbky. Sušte rovnaký typ prádla spoločne. Napríklad tenké utierky a obrusy uschnú skôr ako husté uteráky.
- Postupujte podľa pokynov pre výber programu v užívateľskej príručke.
- Neotvárajte vkladacie dvierka sušičky počas sušenia, ak to nie je nutné. V prípade potreby opatrne otvorte vkladacie dvierka a nenechajte ich otvorené po dlhú dobu.

- Nepridávajte mokré prádlo, keď je sušička v prevádzke.
- Pre modely s kondenzátorom: kondenzátor vyčistite pravidelne raz za mesiac alebo po každých 30 operáciách.
- Uistite sa, že filtre sú čisté. Podrobnosti nájdete v časti Údržba a čistenie.
- Pri modeloch s odvodušňovačom: dodržujte pokyny na pripojenie odvodu spalin a vyčistite dymovod.
- Počas procesu sušenia vzduchu vetrajte miestnosť, kde je bubnová sušička inštalovaná.

4.5 Správne množstvo naloženia

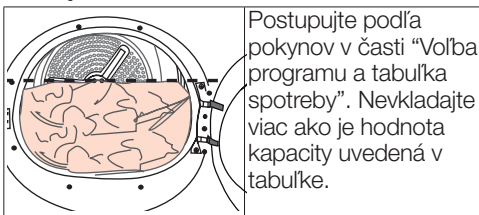

Nasledujúce hodnoty sú uvedené ako príklady.

Prádlo	Približná hmotnosť (g)*	Prádlo	Približná hmotnosť (g)*
Bavlnené postel'né obleč'ky	1500	Blúzky	150
(dvojit'é)	1000	Bavlnené košeľe	300
Bavlnené postel'né obleč'ky	500	Košele	200
(jednoduché)	350	Bavlnené šaty	500
Prestieradlá (dvojit'é)	700	Šaty	350
Prestieradlá (jednoduché)	250	Rifle	700
Čajové obrúsky	100	Vreckovky (10 ks)	100
Osušky	700	Tričká	125
Uteráky na ruky	350		

* Hmotnosť suchého prádla pred práním.

5 Prevádzka spotrebiča

5.1 Ovládací panel

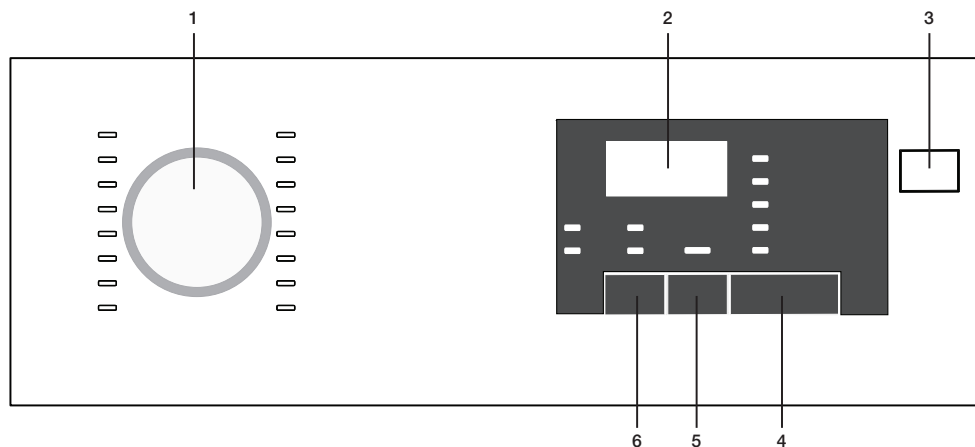

1. Tlačidlo voľby programu
2. Indikátor zostávajúceho času
3. Tlačidlo Zapnutia/Vypnutia

4. Tlačidlo Štart/Pauza
5. Tlačidlo Koncového času
6. Tlačidlo Zvukového varovania

5.2 Symboly na obrazovke



5.3 Príprava spotrebiča

1. Pripojte spotrebič do elektrickej siete
2. Umiestnite bielizeň do spotrebiča.
3. Stlačte tlačidlo Zapnutia/Vypnutia.
4. Pri prvom zapnutí Vášho spotrebiča, sa zapne deklarovaný program (Program sušenia bavlny).



POZNÁMKA

- Stlačenie tlačidla Zapnutia/Vypnutia neznamená spustenie programu.
- Pre spustenie programu stlačte tlačidlo Štart/Pauza.

5.4 Voľba programu

1. Z nižšie uvedenej tabuľky pre úrovne sušenia si zvolte vhodný program.
2. Pomocou gombíka pre voľbu programu si vyberte program, ktorý si prajete.

Extra suchá	Pri normálnej teplote sa suší iba bavlnená bielizeň. Hrubá a viacvrstvá bielizeň (uteráky, obliečky, rifle atď) sa sušia tak, aby mohli byť umiestnené do skrine bez žehlenia.
Bavlna Eko	Obyčajná bielizeň (obrusy, spodné prádlo atď.) sa vysuší tak, aby mohla byť umiestnená do skrine bez žehlenia.
Bavlna do skrine	Obyčajná bielizeň (napr.: obrusy, spodná bielizeň) sa opäť vysuší tak, aby mohla byť umiestnené do šatníka, ale viac než pri možnosti Suché do skrine.
Bavlna na žehlenie	Obyčajná bielizeň (tričká, šaty atď.) sú vysušené a pripravené na žehlenie.



POZNÁMKA

- Podrobné informácie o programe nájdete v „Tabuľke Voľby programu a spotreby“.

5.5 Hlavné programy

Hlavné programy sú uvedené nižšie podľa typu látky.

• Bavlna

S týmto programom sušte odolnú bielizeň. Suší pri normálnej teplote. Odporúčané pre použitie s bavlnenou bielizňou (plachty, posteľné prikrývky, uteráky, župany atď)

• Syntetika

S týmto programom sušte bielizeň, ktorá nie je príliš odolná. Doporučené pre použitie syntetickej bielizne.

5.6 Extra programy

Nasledujúce extra programy sú k dispozícii pre spotrebič pre zvláštne podmienky.



POZNÁMKA

- Extra programy sa môžu líšiť v závislosti na špecifikách vášho spotrebiča.
- Pre získanie lepších výsledkov z programov sušenia, vašu bielizeň je potrebné vyprať vhodným programom v práčke a vyžmýkať s odporúčaným žmýkacím programom.

• Jeans

Použite na sušenie džínsov, ktoré boli v práčke vyžmýkané vysokými otáčkami.

• Šport

Použite na sušenie bielizne vyrobenej zo syntetických látok, bavlny alebo zmiešanej tkaniny.

• Expres

Tento program môžete použiť pre sušenie bavlneného prádla, ktoré ste žmýkali pri vysokých rýchlostiach vo vašej práčke. Vysuší 1 kg bavlnenej bielizne (3 košeľe / 3 tričká) za 50 minút.

• Denné

Program pre každodenné sušenie bavlnenej a syntetickej bielizne a trvá 110 minút.

• Košeľe

Suší košeľe viac jemne, a tým spôsobuje menšie vrásky pre ľahké žehlenie.

• BabyProtect

Program sa používa pre detské oblečenie s možnosťou sušenia, ktoré je schválené na etikete.



POZNÁMKA

- Po programe môže na košeli zostať veľmi malé množstvo vlhkosti. Odporúčame, aby ste košele nenechávali v sušičke na bielizeň.

- **Jemné**

Môžete sušiť vašu jemnú bielizeň vhodnú pre sušenie alebo bielizeň, ktorá sa odporúča prať ručne (hodvábne blúzky, tenká spodná bielizeň atď.), pri nízkej teplote.



POZNÁMKA

- Odporúčame sušiť Vašu jemnú bielizeň v pracom vrecúšku, aby ste predišli pokrčeniam a poškodeniu. Po ukončení programu bielizeň okamžite vyberte zo stroja a zaveste ju, aby ste zabránili pokrčeniu.

- **Osvieženie**

Vykonáva iba ventilácia dobu 10 minút, bez fúkania horúceho vzduchu. Môžete prevetrať bavlnené oblečenie a spodnú bielizeň, ktoré bolo uzavreté po dlhú dobu a odstránite z nich zápach.

- **Časové programy**

Môžete vybrať 30 minútové a 45 minútové časové programy pre dosiahnutie požadovanej konečnej hladiny sušenia s nízkou teplotou.







POZNÁMKA

- Pomocou tohto programu, spotrebič suší po nastavenú dobu bez ohľadu na úroveň sušenia.

5.7 Tabuľka Voľby programu a spotreby

SK

Programy	Náplň (kg)	Rýchlosť odstredovania práčky (ot/min)	Približné množstvo zvyšnej vlhkosti	Čas sušenia (minúty)
Bavlna / farebné tkaniny				
 Extra suchá	7	1000	% 60	180
 Eko	7 / 3,5	1000	% 60	165 / 110
 Na žehlenie	7	1000	% 60	130
Košele	1,5	1200	% 60	60
Džínsy (Jeans)	4	1200	%50	150
Denné	4	1200	%50	110
Šport	4	1000	%60	135
Expres	1	1200	%50	50
Jemné	2	600	%40	70
Ochrana dieťaťa (BabyProtect)	3	1000	% 60	80
Syntetika tkaniny				
 Eko	3,5	800	% 40	67
 Na žehlenie	3,5	800	% 40	60
Hodnoty spotreby energie				
Programy	Náplň (kg)	Rýchlosť odstredovania práčky (ot/min)	Približné množstvo zvyšnej vlhkosti	Hodnota spotreby energie kWh
Bavlna Eko*	7 / 3,5	1000	% 60	1,27 / 0,74
Bavlna na žehlenie	7	1000	% 60	1,05
Syntetika do skrine	3,5	800	% 40	0,51
Príkion vo vypnutom stave pre štandardný bavlnový program pri plnom zaťažení, PO (W)				0,5
Príkion pri ponechaní v zapnutom stave pre štandardný bavlnový program pri plnom zaťažení, PL (W)				1,0
Obsahuje fluórovane sklenikové plyny, na ktoré sa vzťahuje Kjótsky protokol. Hermeticky uzavretá. R134a / 0,32 kg - GWP:1430 - 0,458 tCO2e				



„Program skriňovo suchá bavlna“ používaný pri plnom a čiastočnom zaťažení je štandardný sušiaci program, pre ktorý prislúchajúce informácie na etikete a informačnom liste uvádzajú, že tento program je vhodný pre sušenie obvyklého vlhkého bavlneného prádla a jedná sa o najúčinnejší program pre bavlnu z hľadiska spotreby energie.

* : Štandardný program s Energetickým štítkom (EN 61121: 2012) “Pred skúšobnou sériou musia byť vyčistené všetky filtre.” Všetky hodnoty uvedené v tabuľke boli stanovené podľa normy EN 61121:2012. Hodnoty spotreby sa môžu líšiť od hodnôt v tabuľke v závislosti na type prádla, spôsobe žmýkania, okolitých podmienok a zmenách v napätí.

5.8 Pomocné funkcie

Zrušenie zvukového upozornenia

Pri ukončení programu sušenia, sušička na bielizeň vydá varovný zvukový signál. Ak si nepravíte zvukové upozornenia, stlačte tlačidlo "Zvukové upozornenie".

Po stlačení tlačidla pre zvukové upozornenie sa rozsvieti a program po svojom dokončení nevydá zvukové upozornenie.



POZNÁMKA

- Túto funkciu môžete zvoliť pred alebo po spustení programu.

5.9 Výstražné symboly



POZNÁMKA

- Výstražné symboly sa môžu líšiť v závislosti na špecifikách vášho spotrebiča.

Čistenie Filtra na vlákna

Po ukončení programu zasvieti varovný LED, ktorý označuje, že je potrebné vyčistiť filter.

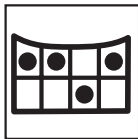

POZNÁMKA

- Ak led dióda čistenia filtra bliká, pozri kapitolu „Riešenie problémov“.

Nádrž na vodu

Po ukončení programu zasvieti varovný LED, ktorý označuje, že je potrebné vyprázdniť nádrž na vodu.

Ak sa nádržka na vodu zaplní v priebehu spusteného programu, začne blikáť výstražná LED dióda a sušička prejde do pohotovostného režimu. V takom prípade vyprázdňte vodu zo zásobníka na vodu a spustíte program stlačením tlačidla Štart / Pauza. Výstražné LED sa vypne a program bude pokračovať.



Plniace dvere otvorené

Ak sú otvorené nakladacie dvere sušičky na bielizeň, bliká LED Štart/Pauza.

5.10 Koncový čas

Použitím programu Koncový čas môžete oddialiť koniec programu po dobu až 24 hodín.

1. Otvorte plniace dvierka a vložte bielizeň.
2. Zvoľte program sušenia.
3. Stlačte tlačidlo pre výber koncového času a nastavte požadovanú dobu oneskorenia. Rozsvieti sa led Koncového času. (Pri nepretržitom podržaní tlačidla sa koncový čas bude nepretržite posúvať).
4. Stlačte tlačidlo Štart / Pauza. Spustí sa odpočítavanie Koncového času. Znak ":" v strede zobrazovaného časového oneskorenia bude blikáť.



POZNÁMKA

- Po dobu trvania doby Koncového času je možné pridať alebo odstrániť bielizeň. Doba trvania zobrazená na obrazovke je súčet normálnej doby trvania sušenia a doby trvania ukončenia. Na konci odpočítavania sa led Koncového času vypne, spustí sa sušenie a rozsvieti sa led sušenia.

Zmena trvania Koncového času

Ak chcete zmeniť dobu Koncového času počas odpočítavania:

1. Zrušte program stlačením tlačidla Zapnutia/Vypnutia. Zapnite sušičku znovo stlačením tlačidla Zapnutia/Vypnutia. Pri prvom zapnutí Vašej sušičky na bielizeň sa zapne deklarovaný program (Program sušenia bavlny do skrine).
2. Pomocou gombíka pre voľbu programu si vyberte program, ktorý si prajete.
3. Opakujte trvanie Koncového času po požadované trvanie.
4. Spustíte program stlačením tlačidla Zapnutia/Vypnutia.

Zrušenie funkcie Koncového času

Ak chcete zrušiť odpočítavanie Koncového času a okamžite spustiť program:

1. Zrušte program stlačením tlačidla Zapnutia/Vypnutia. Zapnite sušičku znovu stlačením tlačidla Zapnutia/Vypnutia. Pri prvom zapnutí Vašej sušičky na bielizeň sa zapne deklarovaný program (Program sušenia bavlny do skrine).
2. Pomocou gombíka pre voľbu programu si vyberte program, ktorý si prajete.
3. Spustíte program stlačením tlačidla Zapnutia/Vypnutia.

5.11 Spustenie programu

Spustíte program stlačením tlačidla Zapnutia/Vypnutia.

Rozsvietia sa led Štart / Pauza a led Sušenia, čo znamená, že program bol spustený. Bude blikať znak ":" v strede zvyšnej doby trvania.

5.12 Detský zámok

Spotrebič je vybavený detskou poistkou, ktorá zabraňuje aby bol priebeh programu ovplyvnený stlačením tlačidiel počas prevádzky.

Keď je Detský zámok aktívny, všetky tlačidlá okrem tlačidla Zapnutia/Vypnutia sú deaktivované.

Pre aktiváciu detskej poistky, súčasne stlačte tlačidlá Zvukové upozornenie a Koncový čas po dobu 3 sekúnd.

Pre možnosť spustenia nového programu po súčasnom programe a možnosti zasahovania do súčasného programu je potrebné Detský zámok deaktivovať. Pre deaktiváciu detskej poistky stlačte tie isté tlačidlá po dobu 3 sekúnd.



POZNÁMKA

- Ak je aktivovaný Detský zámok, na obrazovke sa rozsvieti led uzamknutia.
- Ak sa spotrebič vypne a zapne tlačidlom Zapnúť/Vypnúť/Zrušiť, Detská poistka sa deaktivuje.

Ak je detská poistka aktívna, pri stlačení ľubovoľného tlačidla (okrem tlačidla Zapnuté / Vypnuté), alebo pri otočení gombíka pre voľbu programu sa ozve výstražný zvuk.

5.13 Zmena programu po jeho spustení

Po spustení spotrebiča môžete zmeniť program, ktorý ste vybrali pre sušenie svojej bielizne na iný program.

1. Napríklad, pre výber programu Extra suché namiesto Suché pre žehlenie, ukončíte program stlačením tlačidla Štart / Pauza.
2. Otáčaním gombíka voľby programu vyberte program Extra suché.
3. Spustíte program stlačením tlačidla Zapnutia/Vypnutia.

Pridávanie a odoberanie bielizne v pohotovostnom režime

Ak chcete pridať alebo odstrániť bielizeň po spustení programu sušenia:

1. Pre prepnutie spotrebiča do pohotovostného režimu stlačte tlačidlo Štart/Pauza. Proces sušenia sa zastaví.
2. Otvorte vkladacie dvierka, pridajte alebo odstráňte bielizeň a zatvorte vkladacie dvierka.
3. Spustíte program stlačením tlačidla Zapnutia/Vypnutia.



POZNÁMKA

- Pridanie bielizne po spustení operácie sušenia môže spôsobiť, že sušená bielizeň vo vnútri spotrebiča sa pomieša s mokrym bielizňou a po ukončení operácie zostane bielizeň vlhká.
- Pridávanie a odoberanie bielizne počas operácie sušenia môže byť opakované koľkokrát je to potrebné. Ale tento proces bude trvale prerušovať proces sušenia a spôsobí predĺženie trvania programu a zvýšenie spotreby energie. Z toho dôvodu sa odporúča pridať bielizeň pred začatím programu.
- Ak je nový program vybraný zmenou polohy gombíka voľby programu, kým je váš spotrebič v pohotovostnom režime, aktuálne bežiaci program sa skončí.



VAROVANIE !

- Nedotýkajte sa vnútorného povrchu bubna pri pridávaní alebo vyberaní prádla, kým prebieha program. Povrch bubna je horúci.

5.14 Zrušenie programu

Ak chcete program zrušiť a ukončiť operáciu sušenia z akéhokoľvek dôvodu po spustení spotrebiča, stlačte tlačidlo Zapnutia / vypnutia po dobu 3 sekúnd.



VAROVANIE !

- Ako je pri zrušení programu počas priebehu programu vnútro spotrebiča príliš horúci, na ochladenie spustíte program ventilácie.

5.15 Koniec programu

Ak sa program skončí, zo svetiel sledovania priebehu programu sa rozsvietia led diódy Dokončenie/Ochrana proti pokrčeniu, Čistenie Filtra na vlákna a Výstražný symbol vodnej nádrže. Je možné otvoriť vkladacie dvierka a spotrebič bude pripravený na druhé spustenie. Stlačte tlačidlo ON/OFF pre vypnutie spotrebiča.



POZNÁMKA

- V prípade, že po ukončení programu bielizeň nie je odstránená, spustí sa program prevencie krčenia, ktorý sa spustí po dobu 2 hodín s cieľom zabránenia pokrčenia bielizne, ktorá zostala vo vnútri spotrebiča.
- Po každom sušení vždy vyčistite filter na textilné vlákna. (Vid' „Filter na textilné vlákna a vnútorná strana plniacich dvierok“)
- Po každom sušení vyprázdňte nádržku na vodu. (Vid' „Vyprázdnenie nádržky na vodu“)

6 Údržba a čistenie

Životnosť výrobku sa predlži a časté problémy sa znižia, ak spotrebič bude čistený v pravidelných intervaloch.



NEBEZPEČENSTVO !

- Tento výrobok musíte počas údržby a čistenia odpojiť (ovládací panel, telo a pod.).

6.1 Čistenie filtra na textilné vlákna / Vnútorný povrch plniacich dvierok

Textilné vlákna a šmuhy uvoľnené z prádla do vzduchu počas sušenia sa zhromažďujú vo filteri na textilné vlákna.



POZNÁMKA

- Držiak filtra na textilné vlákna môžete vyčistiť vysávačom.



VAROVANIE !

- Vždy po každom sušení vyčistite filter na textilné vlákna a vnútorné povrchy dvierok.

Čistenie filtra na textilné vlákna:

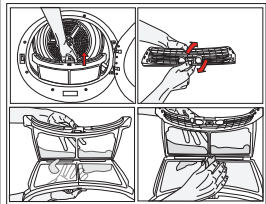

- Otvorte plniace dvierka.
- Vyberte filter na textilné vlákna ťahom nahor a otvorte filter na textilné vlákna.

- Vyčistite vlákna, šmuhy a bavnené nečistoty ručne alebo mäkkou handrou.
- Zatvorte filter na textilné vlákna a umiestnite ho späť na jeho miesto.

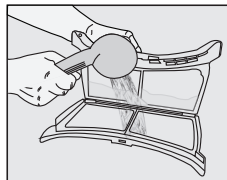

Po určitej dobe používania zariadenia sa na filtračných póroch môže usadiť vrstva, ktorá môže spôsobiť upchatie filtra. Odstráňte vrstvu, ktorá sa vytvorila na povrchu filtra pre textilné vlákna a filter premyje teplou vodou. Pred jeho spätným uložením filter na textilné vlákna úplne vysušte.

- Vyčistite celý vnútorný povrch plniacich dvierok a tesnenie plniacich dvierok mäkkou vlhkou handričkou.

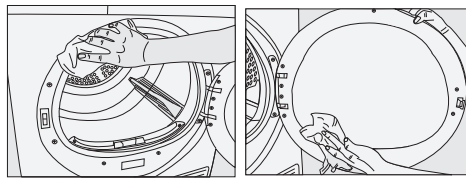

6.2 Čistenie snímača

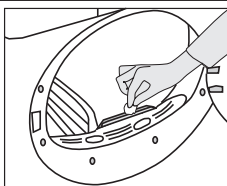

V sušičke sa nachádza snímač vlhkosti pre zistenie, či je prádlo suché alebo nie. Čistenie snímačov:

- Otvorte plniace dvere sušičky.
- Nechajte spotrebič vychladnúť, pokiaľ je ešte horúca v dôsledku procesu sušenia.
- Utrite kovové povrchy senzora mäkkou handričkou, navlhčenou do octu a osušte ich.



POZNÁMKA

- Kovové povrchy senzorov vyčistite 4 krát ročne.
- Pri čistení kovových povrchov senzorov nepoužívajte kovové nástroje.



VAROVANIE !

- Na čistenie nikdy nepoužívajte rozpúšťadlá, čistiace prostriedky alebo podobné látky z dôvodu nebezpečenstva požiaru a výbuchu!

6.3 Vypúšťanie zásobníka na vodu

Počas procesu sušenia sa vlhkosť z prádla odstráni a vznikajúca voda sa zozbiera v nádržke na vodu. Zásobník na vodu vyprázdňte po každom použití.



VAROVANIE !

- Kondenzovaná voda nie je pitná!
- Nikdy nevyťahujte nádržku na vodu, keď je program spustený!

Ak zabudnete vypustiť nádržku na vodu, prístroj sa v priebehu nasledujúcich cyklov, keď sa nádrž na vodu naplní, počas sušenia zastaví a začne blikať výstražný symbol Vodná nádrž. V tomto prípade vyprázdňte nádržku na vodu a stlačte tlačidlo Štart/Pauza na obnovenie cyklu sušenia.

Vyprázdnenie nádržky na vodu:

1. Opatrne vyberte zásobník na vodu zo zásuvky alebo nádrže..

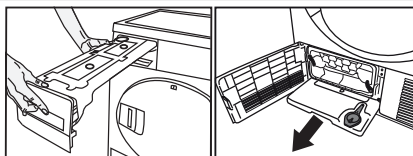

2. Vyprázdňte nádržku na vodu.

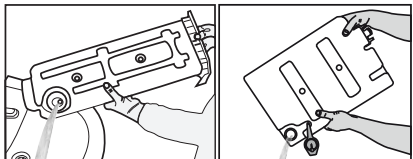

- Ak sú v lieviku vodnej nádržky akumulované chuchvalce, vyčistite ju pod tečúcou vodou.
- Umiestnite nádržku na vodu späť.



POZNÁMKA

- V prípade použitia priameho vypúšťania vody ako jednej z možností, nie je potrebné vyprázdniť nádržku na vodu.

6.4 Čistenie zásuvky filtra

Textilné vlákna a šmuhy, ktoré nemohli byť zachytené filtrom na textilné vlákna sú blokové v zásuvke filtra za spodnou doskou. Ak sa na prístroji s varovným symbolom pre čistenie filtračnej zásuvky «» rozsvieti kontrolka, alebo sú prítomné viditeľné zvyšky zo vzduchu, filter pravidelne vyčistite. Nachádza sa v ňom jedноступňový filter. Tento jedноступňový filter je zo špongie.

Čistenie zásuvky filtra:

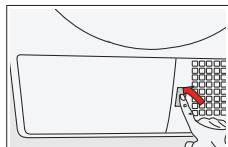

- Stlačte tlačidlo spodného panelu pre otvorenie spodného panelu.

- Otvorte viečko filtračnej zásuvky otočením uzáveru krytu a vytiahnite ho.

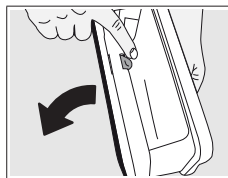
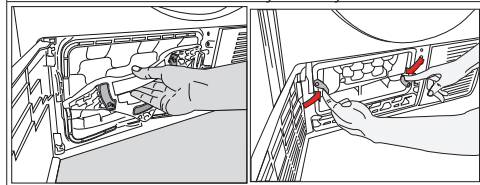

- Stlačením červeného tlačidla otvorte filtračnú zásuvku.

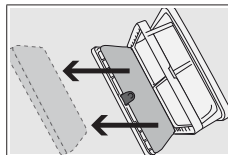

- Vytiahnite špongiu filtračnej zásuvky

- Vyčistite chumáčovú vláknu a umyte ju ručne. Po umytí odstráňte vlhkosť stláčaním huby rukami.
- Rukami alebo mäkkou handričkou očistite chĺpky a bavlnené pelety.

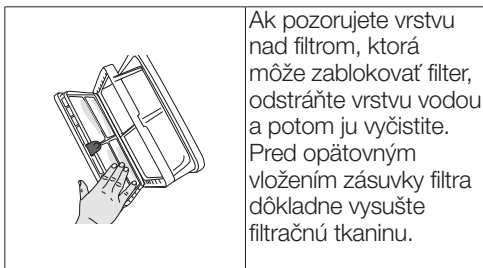

Ak pozorujete vrstvu nad filtrom, ktorá môže zablokovať filter, odstráňte vrstvu vodou a potom ju vyčistite. Pred opätovným vložením zásuvky filtra dôkladne vysušte filtračnú tkaninu.

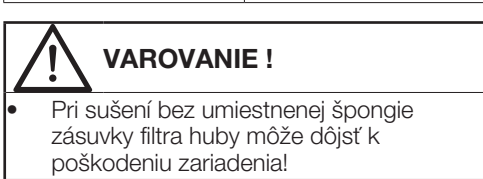

VAROVANIE !

- Pri sušení bez umiestnenej špongie zásuvky filtra huby môže dôjsť k poškodeniu zariadenia!

i POZNÁMKA

- V kazete filtračného sušiča nesmie byť žiadna tkanina, v závislosti od vášho modelu.

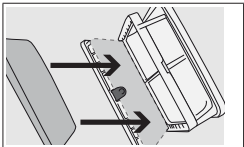

- Vráťte špongiu späť na svoje miesto.

i POZNÁMKA

- Prosím opatrne umiestnite špongiu do vnútra kazetového rámu ako je znázornené šípkami, aby sa pri zatvorení zásuvky filtra zamedzilo jeho stlačeniu.

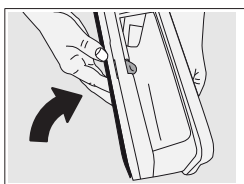

- Zamknutím červeného tlačidla uzatvorte filtračnú zásuvku.

i POZNÁMKA

- Špinavý filter na textilné vlákna a zásobník na filter spôsobia dlhšiu dobu sušenia a vyššiu spotrebu energie.

6.5 Čistenie výparníka

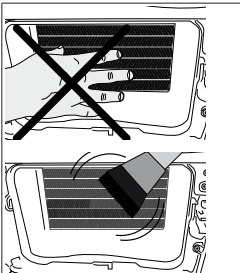

- Vyčistíte nečistoty nahromadené na rebrách výparníka umiestneného za zásuvkou filtra s vysávačom.

VAROVANIE !

- Môžete tiež čistiť ručne za predpokladu, že budete mať ochranné rukavice. Nepokúšajte sa čistiť holými rukami. Lamely výparníka môžu poškodiť vaše ruky.

7 Riešenie problémov

Prevádzka sušenia trvá príliš dlho.
Póry Filtra na vlákna môžu byť upchaté. >>> Umyte filter teplou vodou.
Zásuvka filtra je upchatá. >>> Očistite hubku a filtračnú tkaninu (ak sú) vo filtračnej zásuvke. (pre produkty s tepelnou pumpou)
Kondenzátor je zablokovaný. >>> Umyte kondenzátor (pre výrobky s kondenzátorom)
Vetracie mriežky pred strojom môžu byť upchaté. >>> Odstráňte všetky predmety spred vetracích mriežok, ktoré blokujú vzduch.
Vetranie je nedostatočné, pretože oblasť, v ktorej je zariadenie inštalované, je príliš malá. >>> Otvorte dvere alebo okná, aby ste zabránili vysokej teplote v miestnosti. Na snímači vlhkosti sa môže nahromadiť vrstva z vodného kameňa. >>> Vyčistite snímač vlhkosti.
Mohlo byť vložené nadmerné množstvo bielzne. >>> Sušičku príliš nezaťažujte.
Sušičku príliš nezaťažujte.
Prádo nebolo dostatočne vyzmýkané. >>> Zvoľte vyššiu rýchlosť žmýkania na pračke.
Oblečenie zostáva po sušení vlhké.
Možno bol použitý program nevhodný pre dané prádo.>>> Skontrolujte štítky na oblečení a vyberte program vhodný pre daný typ oblečenia alebo dodatočne použite časové programy.
Póry Filtra na vlákna môžu byť upchaté. >>> Umyte filter teplou vodou.
Kondenzátor je zablokovaný. >>> Umyte kondenzátor. (pre produkty s kondenzátorom)
Zásuvka filtra je upchatá. >>> Očistite hubku a filtračnú tkaninu (ak sú) vo filtračnej zásuvke.(pre produkty s tepelnou pumpou)
Mohlo byť vložené nadmerné množstvo bielzne. >>> Sušičku príliš nezaťažujte.
Prádo nebolo dostatočne vyzmýkané. >>> Zvoľte vyššiu rýchlosť žmýkania na pračke.
Sušička sa nezapne a program sa nedá spustiť. Sušička po nainštalovaní nefunguje.
Možno je odpojená napájacia zástrčka. >>> Uistite sa, že kábel je zapojený.
Plniace dvere môžu byť otvorené. >>> Presvedčte sa, či sú plniace dverka správne zatvorené.
Nie je zvolený program alebo ste nestlačili tlačidlo Štart / Pohotovostný režim. >>> Skontrolujte, či je program nastavený a nie je v polohe Pohotovostného režimu.
Je aktivovaná detská poistka. >>> Vypnite detskú poistku.
Program sa predčasne ukončil bez udania dôvodu.
Plniace dverka nemusia byť bezpečne uzatvorené. >>> Presvedčte sa, či sú plniace dverka správne zatvorené.
Mohlo by dôjsť k výpadku napájania. >>> Pre spustenie programu stlačte tlačidlo Štart / Pohotovostný režim.
Nádrž na vodu je plná. >>> Vyprázdnite nádržku na vodu.
Oblečenie sa skrútilo, zatrdilo alebo sa poškodilo.
Možno bol použitý program nevhodný pre daný typ prádla. >>> Skontrolujte štítky na oblečení a vyberte program vhodný pre daný typ oblečenia.
Osvetlenie vo vnútri sušičky nesvieti. (v prípade modelov s lampou)
Sušičkanie je zapnuté tlačidlom Zap / Vyp, alebo nebol zvolený program v prípade spotrebičov bez tlačidla Zap / Vyp. >>> Skontrolujte, či je sušička zapnutá.
Lampa je pokazená. >>> Obráťte sa na autorizovaný servis pre výmenu lampy.

Výstražný symbol/LED pre čistenie filtra svieti/bliká.
Filter na vlákna nie je vyčistený. >>> Vyčistite filter.
Zásuvka filtra je upchatá vláknamí. >>> Vyčistite zásuvku filtra.
Vrstva chlpok sa nahromadila a upchala póry Filtra na vlákna. >>> Umyte filter teplou vodou.
Kondenzátor je zablokovaný. >>> Umyte kondenzátor.
Z plniacich dverok uniká voda.
Na vnútornom povrchu plniacich dverok a na povrchu tesnenia plniacich dverí sa nahromadili vlákna. Očistite vnútorný povrch plniacich dverok a povrch tesnenia plniacich dverí.
Plniace dvere sa spontánne otvárajú.
Plniace dverka nemusia byť bezpečne uzatvorené. >>> Stlačte plniace dverka, kým nezaznie zatvárací zvuk.
Výstražný symbol/led nádrže na vodu svieti/bliká.
Nádrž na vodu je plná. >>> Vyprázdnite nádržku na vodu.
Hadica na vypúšťanie vody nefunguje. >>> Ak je produkt pripojený priamo do odtoku, skontrolujte vypúšťaciu hadicu.
Symbol pary bliká.(Pre výrobky s funkciou pary)
Parná nádrž je prázdna => Naplňte zásobník na paru destilovanou alebo kondenzovanou vodou.
Parné programy sa nespustia (pre produkty s funkciou pary)
Parná nádrž je prázdna, na obrazovke sa rozsvieti upozorňujúca ikona nádoby na paru => Naplňte zásobník pary, kým ikona pary nezhasne.
Pomocou programu na odstraňovanie pokrčenia sa pokrčenia neodstraňujú. (Pre výrobky s funkciou pary)
Možili ste nadmerné množstvo prádla => Vložte určené množstvo prádla.
Čas použitia pary bola zvolená na nízkej úrovni => Vyberte program s vyšším množstvom pary.
Po dokončení programu zostala bielizeň dlhší čas v pračke => Vyberte bielizeň hneď po ukončení programu a vyveste ju.
Zápach z prádla sa použitím programu pre odstraňovanie zápachu neznižil.(Pre produkty s programom odstraňovania zápachu)
Možili ste nadmerné množstvo prádla => Vložte určené množstvo prádla.
Čas použitia pary bola zvolená na nízkej úrovni => Vyberte program s vyšším množstvom pary.



VAROVANIE !

- Ak problém pretrváva aj po vykonaní pokynov v tejto časti, obráťte sa na svojho predajcu alebo na autorizovaný servis. Nikdy sa nepokúšajte opraviť svoj výrobok sami.



POZNÁMKA

- V prípade akéhokoľvek problému v súvislosti s akoukoľvek súčiastkou vášho spotrebiča môžete požiadať o výmenu. V takom prípade kontaktujte autorizovaný servis a uveďte číslo modelu spotrebiča.
- Používanie spotrebiča s neautentickými súčiastkami môže viesť k poruche spotrebiča.
- Výrobca a distribútor nepreberajú zodpovednosť za funkčné poruchy spôsobené používaním neautentických súčiastok.

PRODUKTOVÝ LIST

V súlade s delegovaným nariadením Komisie (EÚ) č.: 392/2012

Názov alebo ochranná známka dodávateľa	BEKO	
Názov modelu	DS 7533 RX0	
Menovitá kapacita (kg)	7	
Typ sušičky	S odvodom vzduchu	-
	Kondenzátor	•
Trieda energetickej účinnosti ⁽¹⁾	A+++	
Ročná spotreba energie (kWh) ⁽²⁾	159	
Typ riadenia	Automatické	•
	Neautomatické	-
Spotreba energie štandardného programu pre bavlnu pri plnom zaťažení (kWh)	1,27	
Spotreba energie štandardného programu pre bavlnu pri čiastočnom zaťažení (kWh)	0,74	
Príkon vo vypnutom stave pre štandardný bavlnový program pri plnom zaťažení, P ₀ (W)	0,5	
Príkon pri ponechaní v zapnutom stave pre štandardný bavlnový program pri plnom zaťažení, P _L (W)	1,0	
Doba trvania režim ponechania v zapnutom stave (min)	30	
Štandardný program pre bavlnu ⁽³⁾		
Programová doba štandardného programu pre bavlnu pri plnom zaťažení, T _{suché} (min)	165	
Programová doba štandardného programu pre bavlnu pri čiastočnom zaťažení, T _{suché1/2} (min)	110	
Vážený čas programu "štandardného programu pre bavlnu pri plnom a čiastočnom zaťažení (T ₁)	134	
Trieda účinnosti kondenzácie ⁽⁴⁾	A	
Priemerná účinnosť kondenzácie štandardného programu pre bavlnu pri čiastočnom zaťažení, C _{suché}	91%	
Priemerná účinnosť kondenzácie štandardného programu pre bavlnu pri čiastočnom zaťažení, C _{suché1/2}	91%	
Vážená účinnosť kondenzácie štandardného programu pre bavlnu pri plnom zaťažení a čiastočnom zaťažení, C ₁	91%	
Hladina akustického výkonu pre štandardný program pre bavlnu pri plnom zaťažení ⁽⁵⁾	65	
Zabudovaný	-	

• : Áno - : Nie

(1) Stupnica od A+++ (najvyššia účinnosť) do D (najnižšia účinnosť)

(2) Spotreba energie na základe 160 cyklov sušenia v štandardnom programe pre bavlnu pri plnej a polovičnej náplne a spotreba nízko-energetických režimov. Skutočná spotreba energie na cyklus bude závisieť na tom, ako je zariadenie používané.

(3) "Program skriňovo suchá bavlna" používaný pri plnom a čiastočnom zaťažení je štandardný sušiaci program, pre ktorý prislúchajúce informácie na etikete a informačnom liste uvádzajú, že tento program je vhodný pre sušenie obvyklého vlhkého bavlneného prádla a jedná sa o najúčinnjší program pre bavlnu z hľadiska spotreby energie.

(4) Stupnica od G (nízka účinnosť) do A (najvyššia účinnosť)

(5) Väžené priemerné hodnoty - L_{WA} vyjadrená v dB (A) na 1 pW

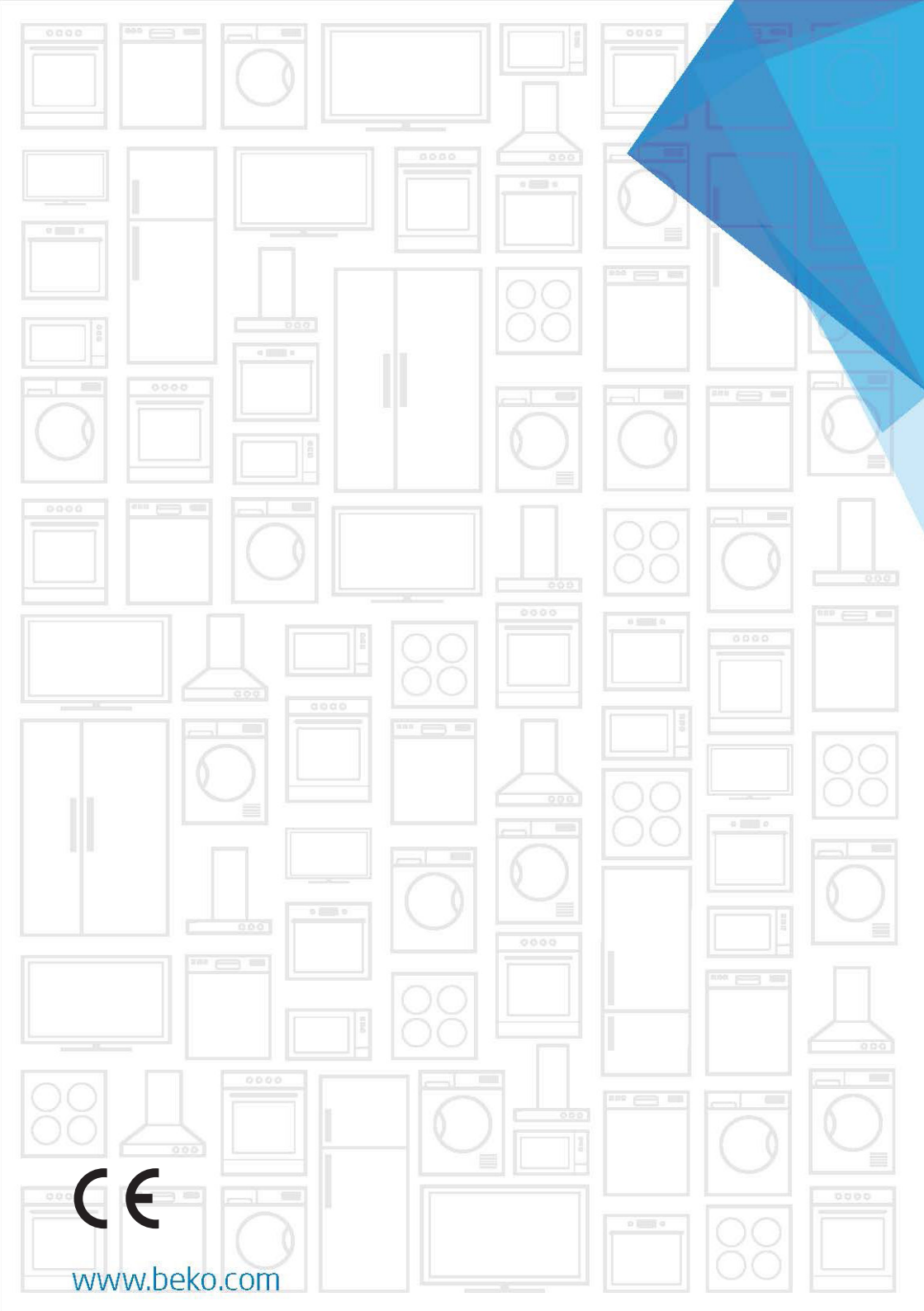

www.beko.com