

# Sušičky

Návod k použití

**Sušička**  
Uživatel'ská příručka

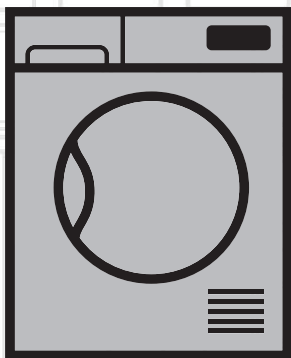

DS 8312 PX

**CZ | SK**

2960311596\_CZ/280917.0830

**beko**

# Nejprve si přečtěte tento návod, prosím!

Vážení zákazníci,

Děkujeme Vám, že jste si zvolili spotřebič Beko. Doufáme, že Váš výrobek, který byl vyroben ve vysoké kvalitě a špičkovou technologií vám poskytne nejlepší výsledky. Doporučujeme vám přečíst si tento návod a ostatní doprovodnou dokumentaci před zahájením užívání produktu a také je uschováte pro budoucí použití. Pokud postoupíte produkt někomu jinému, poskytněte mu i tuto příručku. Věnujte pozornost všem detailům a upozorněním uvedeným v návodu k obsluze a postupujte s ohledem na pokyny které jsou uvedeny v ní.

Použijte tento návod pro model uvedený na titulní straně.



Přečtěte si návod.

## Vysvětlení symbolů

V celém tomto návodu jsou použity následující symboly:



Důležité informace nebo užitečné rady o použití.



Upozornění na nebezpečné situace vůči životu a majetku.



Varování před úrazem elektrickým proudem.



Varování před horkými povrchy.



Varování proti požáru.



Varování před nebezpečnými operacemi



Obalové materiály výrobku jsou vyrobeny z recyklovatelných materiálů v souladu s našimi národními předpisy o životním prostředí.

Nevyhazujte obalový odpad spolu s domovním odpadem nebo jinými odpady, zlikvidujte ho na vyhrazených sběrných místech určených místními úřady.



Tento výrobek byl vyroben s využitím nejmodernějších technologií v podmínkách šetrných k životnímu prostředí.

# 1 Důležité pokyny pro bezpečnost a životní prostředí

Tato část obsahuje bezpečnostní pokyny, které vám pomohou chránit se před rizikem zranění osob nebo poškození majetku. Nedodržení těchto pokynů ruší záruku.

## 1.1 Všeobecné bezpečnostní pokyny

- Sušičku mohou používat děti starší 8 let a osoby, jejichž fyzické, smyslové nebo duševní schopnosti byly plně vyvinuté nebo které nemají zkušenosti a znalosti, za předpokladu, že jsou pod dohledem nebo vyškoleny o bezpečném používání výrobku a rizicích, které přináší. Děti si se spotřebičem nesmějí hrát. Čistící a údržbové práce nesmějí provádět děti, pokud nejsou pod dohledem.
- Děti mladší 3 let držte v bezpečné vzdálenosti a musí být pod neustálým dohledem.
- Nastavitelné nohy neodstraňujte. Mezeru mezi sušičkou a podlahou nesnižujte materiály, jako jsou koberce, desky a tkanice. Může to způsobit problémy se sušičkou.
- Vždy provádějte montáž a opravné postupy v autorizovaném servisním středisku. Výrobce nenese odpovědnost za škody, které mohou vzniknout při procesech prováděných neoprávněnými osobami.
- Nikdy nemyjte sušičku stříkáním nebo poléváním vodou! Nebezpečí úrazu elektrickým proudem!
- Pro výrobky s funkcí par:
- Pro parní programy používejte pouze destilovanou vodu nebo vodu kondenzovanou ve vodní nádrži spotřebiče. Nepoužívejte síťovou vodu ani přísady. Používáte-li kondenzovanou vodu v nádrži na vodu, musí být filtrována a zbavena.
- Neotevírejte dveře při chodu parního programu. Je možné předejít horké vodě.
- Před přidáním prádla do programu páry odstraňte skvrny.

# Důležité pokyny pro bezpečnost a životní prostředí

- Použijte prádlo pouze v programu na plenky, které není špinavé nebo obarvené, ale proniká nepříjemným zápachem (odstranění zápachu).
- Nepoužívejte žádné žehlicí soupravy ani příslušenství v parním zařízení ani v žádném jiném programu.

## 1.1.1 Elektrická bezpečnost



Při provádění elektrického připojení během instalace dodržujte elektrické bezpečnostní pravidla.



Spotřebič nesmí být napájen prostřednictvím externího spínacího zařízení, jako je například časovač, nebo připojený k obvodu, který je pravidelně zapínán nebo vypínán pomocí funkce.

- Připojte sušičku k uzemněné zásuvce chráněné pojistkou s hodnotami uvedenými na typovém štítku. (Viz 2.1 Přehled) Uzemnění proved'te správně kvalifikovaným elektrikářem. Naše společnost nenese odpovědnost za případné škody, které vzniknou při používání sušičky bez uzemnění v souladu s místními předpisy.
- Napětí a povolená ochrana pojistkami je uvedena na typovém štítku.
- Napětí na typovém štítku musí odpovídat napětí vaší sítě.
- Odpojte sušičku, když se nepoužívá.
- Během instalace, údržby, čištění a oprav odpojte sušičku od sítě.
- Nedotýkejte se zástrčky mokřýma rukama! Nikdy neodpojujte tahem za kabel, vždy tahejte uchopením za zástrčku.
- Nepoužívejte prodlužovací kabely, rozdvojky nebo adaptéry pro připojení sušičky k napájení, pro snížení rizika požáru a úrazu elektrickým proudem.
- Zásuvka napájecího kabelu musí být snadno přístupná i po instalaci.

# Důležité pokyny pro bezpečnost a životní prostředí



Poškozený napájecí kabel vyměňte po oznámení Autorizovanému servisu.



V případě, že se sušička pokazila, nesmí se provozovat, dokud nebude opravena autorizovaným servisním technikem! Nebezpečí úrazu elektrickým proudem!

## 1.1.2 Produktová bezpečnost



### Body, které mají být zohledněny pro nebezpečnost:

Níže uvedené prádlo nebo položky se nesmějí sušit v sušičce z důvodu nebezpečí požáru.

- Nevyprané kusy prádla
- Položky znečištěné olejem, acetonem, alkoholem, topným olejem, petrolejem, odstraňovačem skvrn, terpentýnem, parafínem nebo odstraňovačem parafínu je třeba před sušením v sušičce vyprat v horké vodě s větším množstvím pracího prostředku.

Z tohoto důvodu položky obsahující najme výše uvedené skvrny se musí vyprat velmi důkladně, proto používejte příslušné čisticí prostředky a zvolte vysokou teplotu praní.

# Důležité pokyny pro bezpečnost a životní prostředí



**Níže uvedené prádlo ne bo položky se nesmějí sušit v sušičce z důvodu nebezpečí požáru:**

- Oděvy a polštáře posíleny gumovou pěnou (latexová pěna), sprchové záclony, textilie odolné proti vodě, materiály s gumovou výztuhou a polštářky z gumové pěny.
  - Oblečení vyčištěné průmyslovými chemikáliemi.
- Položky, jako jsou zapalovače, zápalky, mince, kovové díly, jehly atd. mohou poškodit bubnovou soupravu nebo mohou vést k funkčním problémům. Proto překontrolujte každé prádlo, které vložíte do sušičky. Nikdy nezastavujte sušičku před ukončením programu. Pokud tak musíte učinit, odstraňte všechno prádlo rychle a rozložte ho z důvodu odvedení tepla.



Prádlo, které bylo vyprané nedostatečně se může samovolně vznítit a dokonce se může vznítit i po ukončení sušení.

- Je třeba zajistit dostatečné větrání pro zabránění vypouštění plynů ze zařízení pracujících s jinými druhy paliv, včetně otevřeného ohně nahromaděného v místnosti díky efektu zpětného šlehnutí.



Spodní prádlo, která obsahuje kovovou výztuž se nesmí sušit v sušičce. Sušička se může poškodit pokud se kovové výztuhy při sušení uvolní nebo zlomí.



Používejte změkčovadla a podobné výrobky v souladu s pokyny výrobce.



Po každém nebo před každým použitím vždy vyčistěte filtr na textilní vlákna. Nikdy nepoužívejte sušičku bez nainstalovaného filtru na textilní vlákna.

# Důležité pokyny pro bezpečnost a životní prostředí

- Nikdy se nepokoušejte se opravovat zkaženou sušičku vlastními silami. Neprovádějte žádné změny, opravu nebo výměnu na výrobku ani pokud máte znalosti nebo schopnosti vykonávat požadované postupy, pokud nejsou jasně doporučeny v návodu k obsluze nebo publikované v servisní příručce. V opačném případě vystavíte svůj život a životy druhých nebezpečí.
- V místnosti, kde má být sušička instalována, nesmějí být uzamykatelné, posuvné nebo otočné dveře, které by mohly blokovat otevírání plnicích dvířek sušičky.
- Nainstalujte sušičku na místech vhodných pro domácí použití. (Koupelna, uzavřený balkon, garáž atd.)
- Dbejte na to, aby domácí zvířata nemohla dostat do sušičky. Před použitím zkontrolujte vnitřek sušičky.
- Nikdy se neopírejte o plnicí dveře sušičky když jsou otevřené, protože mohou spadnout.
- Okolo sušičky se nesmí hromadit vlákna.

## 1.2 Montáž nad pračkou

- Při instalaci sušičky nad pračkou použijte mezi dvěma stroji upevňovací zařízení. U upevňovacího zařízení musí být instalováno autorizovaným servisem.
- Celková hmotnost pračky a sušičky - plně naložených - pokud jsou umístěny jedna nad druhou dosahuje přibližně 180kg. Umístěte spotřebiče na pevnou podlahu, která má dostatečnou únosnost!



Pračka nesmí být umístěna na sušičce. Při instalaci vaší pračky věnujte pozornost výše uvedeným varováním.

# Důležité pokyny pro bezpečnost a životní prostředí

## Instalační tabulka pro pračku a sušičku

Hloubka sušičky	Hloubka pračky						
	62 cm	60 cm	54 cm	50 cm	49 cm	45 cm	40 cm
54 cm	Může být instalována					Může být instalována	Nemůže být instalována
60 cm	Může být instalována					Nemůže být instalována	

### 1.3 Běžný účel použití

- Sušička je určena pro domácí použití. Není vhodná pro komerční využití a nesmí být používána mimo svého zažitého účelu použití.
- Používejte sušičku pouze na sušení prádla, které je příslušně označeno.
- Výrobce se zříká jakékoli odpovědnosti z důvodu nesprávného používání nebo přepravy.
- Životnost vámi zakoupené sušičky je 10 let. Během tohoto období budou k dispozici originální náhradní díly pro řádné používání sušičky.

### 1.4 Bezpečnost dětí

- Obalové materiály jsou nebezpečné pro děti. Uchovávejte obalové materiály mimo dosah dětí.
- Elektrické výrobky jsou nebezpečné pro děti. Udržujte děti mimo dosah spotřebiče, když je v provozu. Nedovolte jim hrát si se sušičkou. Použijte dětskou pojistku pro zabránění dětem manipulovat se sušičkou.



Dětský zámek je na ovládacím panelu. **(Viz Dětská pojistka)**

- Udržujte plnicí dvířka zavřená, i když sušička není v provozu.



# Důležité pokyny pro bezpečnost a životní prostředí

## 1.5 Soulad se směrnicí WEEE a Odstranění odpadů výrobku

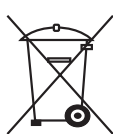

Tento produkt splňuje směrnici EU WEEE (2012/19/EU). Tento výrobek nese symbol pro třídění, platný pro elektrický a elektronický odpad (WEEE).

Tento produkt byl vyroben z vysoce kvalitních součástí a materiálů, které lze znovu použít a které jsou vhodné pro recyklaci. Produkt na konci životnosti nevyhazujte do běžného domácího odpadu. Odvezte ho do sběrného místa pro recyklaci elektrických a elektronických zařízení. Informace o těchto sběrných místech získáte na místních úřadech.

## 1.6 Dodržování směrnice RoHS:

Produkt, který jste zakoupili splňuje směrnicí EU RoHS (2011/65/EU). Neobsahuje žádné škodlivé ani zakázané materiály, které jsou směrnicí zakázané.

## 1.7 Informace o balení

Obalové materiály výrobku jsou vyrobeny z recyklovatelných materiálů v souladu s našimi národními Předpisy pro životní prostředí. Nevyhazujte obalové materiály spolu s domácími nebo jinými odpady. Vezměte je do sběrných míst pro obalové materiály určené místními orgány.

# Důležité pokyny pro bezpečnost a životní prostředí

## 1.8 Technické specifikace



CZ

Výška (nastavitelná)	84,6 cm / 86,6 cm*
Šířka	59,5 cm
Hloubka	54 cm
Kapacita (max.)	8 kg**
Čistá hmotnost ( $\pm 4$ kg)	46 kg
Napětí	Viz typový štítek***
Nominální příkon	
Kód modelu	

\* Min výška: Výška se zavřenými nastavitelnými nožičkami.  
Max. výška: Výška s nastavitelnými nožičkami otevřenými na maximum.

\*\* Hmotnost suchého prádla před praním.

\*\*\* Pro umístění typového štítku na sušičce viz bod.

	Technické specifikace sušičky jsou předmětem specifikací bez předchozího upozornění za účelem zlepšení kvality výrobku.
	Obrázky uvedené v této příručce jsou schematické a nemusí přesně odpovídat produktu.
	Hodnoty uvedené na značkách na sušičce nebo v jiných publikacích průvodní dokumentace sušičky byly získány v laboratoři v souladu s příslušnými normami. V závislosti na provozních a okolních podmínkách sušičky, se tyto hodnoty mohou lišit.

## 2 Vaše sušička

### 2.1 Přehled

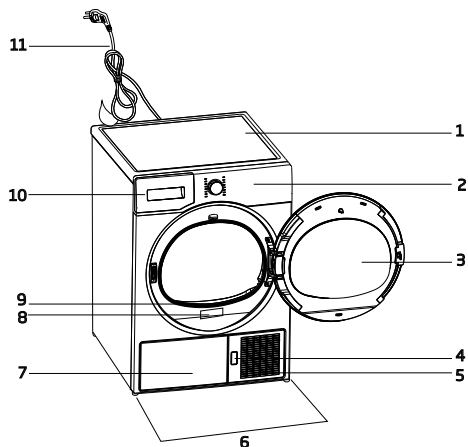

1. Horní panel
2. Ovládací panel
3. Plnicí dvířka
4. Tlačítko otevření spodní desky
5. Větrací mřížky
6. Nastavitelné nohy
7. Spodní deska
8. Typový štítek
9. Filtr na vlákna
10. Zásuvka nádrže na vodu
11. Napájecí kabel

### 2.2 Obsah balení

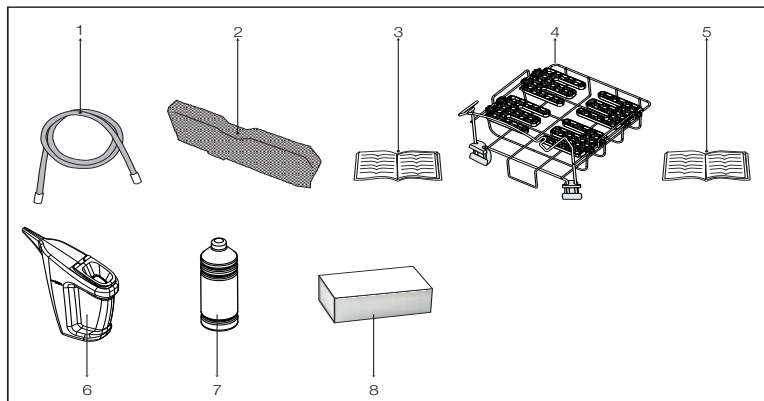

1. Hadice výpustky vody\*
2. Náhradní houbička filtrační zásuvky\*
3. Návod k použití
4. Sušící košík\*
5. Uživatelská příručka pro sušící košík\*
6. Zásobník vody\*
7. Čistá voda\*
8. Skupina s kapslemi na vůni\*

\* Může být dodáván pro Váš spotřebič v závislosti na modelu.

## 3 Instalace

Předtím, než zavoláte nejbližší autorizovaný servis pro instalaci sušičky, ujistěte se, že elektrická instalace a odvod vody je vhodný a v souladu s návodem k použití. Jestliže nejsou vhodné, obraťte se na kvalifikovaného elektrikáře a technika pro provedení nezbytných opatření.



Příprava místa pro umístění sušičky, jakož i elektrické montáže a montáže odpadních vod je odpovědností zákazníka.



Před instalací vizuálně zkontrolujte zda sušička není poškozena. Pokud je sušička poškozena, neinstalujte ji. Poškozené výrobky jsou bezpečnostním rizikem.



Před zahájením užívání Vaší sušičky počkejte 12 hodin.

### 3.1 Vhodné umístění instalace

- Instalujte sušičku na stabilní a rovný povrch. Sušička je těžká. Nepohybujte s ní sami
- Sušičku používejte v dobře větraném a bezprašném prostředí.
- Mezeru mezi sušičkou a podlahou nesnižujte materiály, jako jsou koberce, desky a tkanice.
- Nezakrývejte ventilační mřížky sušičky.
- V místnosti, kde má být sušička instalována, nesmějí být uzamykatelné, posuvné nebo otočné dveře, které by mohly blokovat otevírání plnicích dvířek sušičky.
- Po instalaci sušičky ji ponechte na stejném místě, kde byly vytvořeny její připojení. Při instalaci sušičky se ujistěte, že její zadní stěna se ničeho nedotýká (kohoutek, zásuvka, atd).
- Umístěte sušičku ve vzdálenosti nejméně 1 cm od okrajů ostatního nábytku. Pokud provozní
- Sušičku provozujte při teplotách od +5°C a +35°C. podmínky spadají mimo tento rozsah, provoz sušičky bude mít nepříznivý vliv, a může dojít k jejímu poškození.
- Zadní povrch sušičky musí být umístěn oproti zdi.



Nepokládejte sušičku na napájecí kabel.

### 3.2 Odstranění sestavy pro bezpečnou přepravu



Před prvním použitím sušičky Odmontujte sestavu pro bezpečnou přepravu.

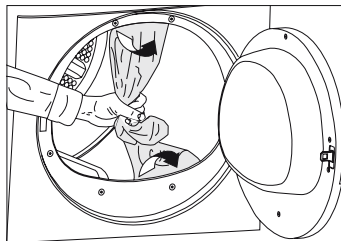

### 3.3 Připojení k odpadu

Nahromaděnou vodu můžete vypustit přímo do odtoku přes odtokovou hadici která se dodává se spotřebičem namísto toho, abyste pravidelně vylévali vodu shromážděnou v zásobníku na vodu.

#### Připojení odtokové hadice

- 1-2** Ručně zatáhněte hadici za sušičku, aby ji bylo možné ji odpojit od místa, kde je připojena. K odstranění hadice nepoužívejte žádné nástroje.
- 3** Připojte jeden konec odtokové hadice dodávané se sušičkou do přípojného bodu, ze kterého jste v předchozím kroku odstranili hadici spotřebiče.
- 4** Připojte druhý konec odtokové hadice přímo do odpadu nebo do umyvadla.

## Instalace

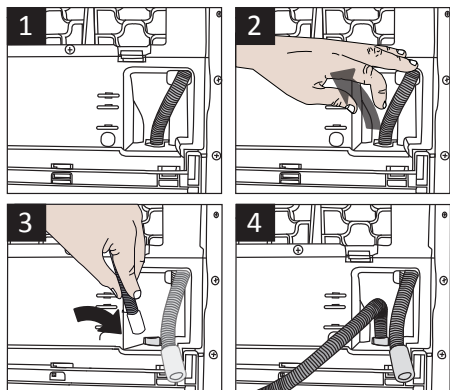

Odtokovou hadici připojte do výšky maximálně 80 cm.



Ujistěte se, že hadice odtoku vody není zaštipnutá a není vklíněná mezi odtokem a strojem.



Pokud je souprava příslušenství součástí výrobku, přečtěte si podrobný popis.



Doporučujeme přenášet sušičku ve svislé poloze. V případě, že není možné přenést spotřebič ve svislé poloze, doporučujeme jeho naklonění směrem na pravou stranu při pohledu zepředu.

### 3.5 Upozornění na zvuky



Je normální slyšet kovový zvuk od kompresoru během provozu.

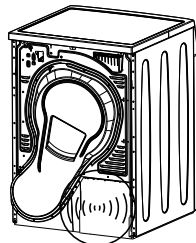
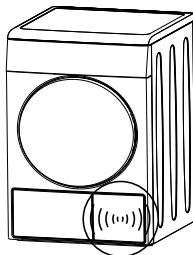

Voda shromážděná během provozu je čerpána do zásobníku vody. Je normální slyšet hluk čerpání během tohoto procesu.

### 3.4 Nastavení nožiček

- Otočte nohy doleva nebo doprava, dokud se sušička dostane do vodorovné polohy.

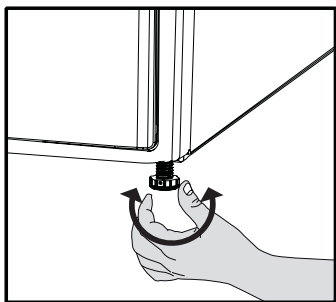

### 3.5 Přeprava sušičky

Vypusťte všechnu vodu, která zůstala v sušičce.

Pokud bylo provedeno přímé připojení do odpadu, odstraňte přípojné hadice.

### 3.6 Výměna osvětlovací lampy

Pro případ potřeby je ve Vaší sušičce pouita svítelná lampa





Chcete-li vyměnit žárovku/LED používanou pro osvětlení vaší sušičky, obraťte se na autorizovaný servis.

Lampa(y) používané v tomto zařízení nejsou vhodné pro osvětlení místností v domácnosti. Zamýšlený účel tohoto svítidla je pomoci uživateli umístit prádlo v sušičce komfortním způsobem. Lampa(y) používané v tomto zařízení musí odolávat extrémním fyzikálním podmínkám, jako jsou vibrace a teploty nad 50°C.

## 4 Příprava

### 4.1 Prádlo vhodné pro sušení v sušičce

Vždy dodržujte pokyny uvedené na etiketách oděvu. Sušte pouze prádlo s etiketou informující o tom, že je vhodné pro sušení v sušičce a ujistěte se, že jste vybrali vhodný program.

			
Nesušit v sušičce	Při vysoké teplotě	Při střední teplotě	Při nízké teplotě

### 4.2 Prádlo nevhodné pro sušení v sušičce



vlněné, hedvábné oděvy, jemné a hodnotné látky, vzduchotěsné kusy a tylové závěsy nejsou vhodné pro strojní sušení.

### 4.3 Příprava prádla pro sušení

- Prádlo po praní může být vzájemně zamotané. Oddělte jednotlivé položky prádla před jejich vložením do sušičky.
- Sušte oblečení s kovovými doplňky, jako jsou zipy, naruby.
- Zatáhněte zipy, zapněte háčky, spony a knoflíkové rady.

### 4.4 Co udělat pro úsporu energie

- Při praní žmýkejte prádlo nejvyšší možnou rychlostí. To znamená, že doba sušení se zkrátí a spotřeba energie se sníží.
- Roztřídte prádlo v závislosti na jeho typu a tloušťce. Sušte stejný typ prádla společně. Například tenké utěrky a ubrusy uschnou spíše než husté ručníky.
- Postupujte podle pokynů pro výběr programu v uživatelské příručce.
- Neotevírejte vkladací dvířka sušičky během sušení, pokud to není nutné. V případě potřeby opatrně otevřete vkladací dvířka a nenechte je otevřené po dlouhou dobu.
- Nepřidávejte mokré prádlo, když je sušička v provozu

- U modelů s kondenzátorem: kondenzátor vyčistěte jednou za měsíc nebo každých 30 operací.
- U modelů s jednotkou tepelného čerpadla: Pravidelně vyčistěte zdířku filtru, pokud se objeví nahromaděné nahromadění nebo když se rozsvítí kontrolka čisticí zásuvky filtru «».
- U modelů s odvzdušňovačem: postupujte podle pokynů pro připojení spalin a čištění kouřovodu.
- Během procesu sušení vzduchu větrat prostor, kde je instalována sušička.

### 4.5 Správné množství naložení

Postupujte podle pokynů v části "Volba programu a tabulka spotřeby", nekládejte více jako je hodnota kapacity uvedena v tabulce.

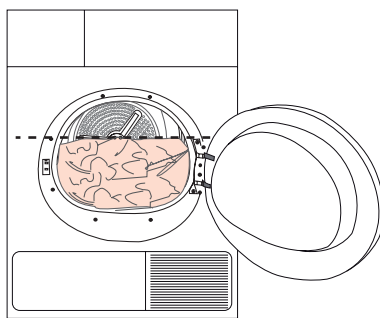

## Příprava

Následující hodnoty jsou uvedeny jako příklady.

Prádlo	Přibližné hmotnosti (g)*
Bavlněné ložní povlečení (dvojité)	1500
Bavlněné ložní povlečení (jednoduché)	1000
Prostěradla (dvojité)	500
Prostěradla (jednoduché)	350
Velké ubrusy	700
Malé ubrusy	250
Čajové ubrousky	100
Osušky	700
Ručníky na ruce	350
Halenky	150
Bavlněné košile	300
Košile	200
Bavlněné šaty	500
Šaty	350
Džíny	700
Kapesníky (10 ks)	100
Trička	125

\*Hmotnost suchého prádla před praním.

## 5 Provoz spotřebiče

### 5.1 Ovládací panel

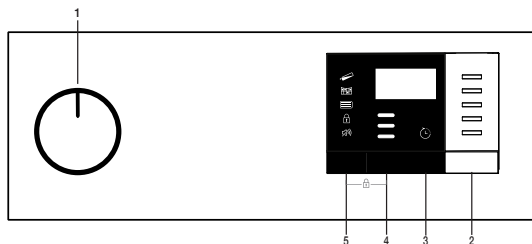

1. Tlačítko Zap / Vyp / Program
2. Tlačítko Start - Pohotovostní režim
3. Tlačítko Koncového času
4. Tlačítko Úroveň sušení
5. Tlačítko hlasitosti bzučáku / volby časového programu

### 5.2 Symboly



### 5.3. Příprava sušičky prádla

Připojte sušičku prádla k zásuvce.  
Otevřete plnicí dvířka.  
Prádlo vložte do sušičky bez rozptýlení.  
Stiskněte a zavřete nakládací dvířka.



Ujistěte se, že se prádlo nerozbije do nakládacích dveří.

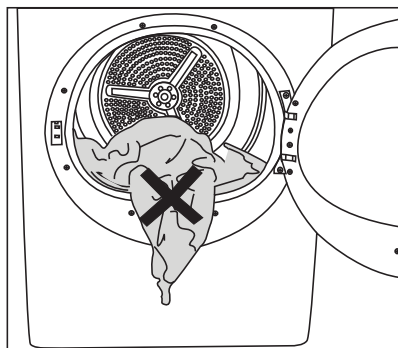

Pomocí tlačítka On / Off / Select Select vyberte program, který chcete zapnout.



Volba programu pomocí tlačítka zap / vyp / program neznamená, že program byl spuštěn. Pro spuštění programu stiskněte tlačítko Start / Pohotovostní režim.



## 5.4 Tabulka výběru programu a spotřeby

CZ				
Programy	Další programy	Zátěž (kg)	Rychlost otáček v pračce (ot/min)	Doba sušení (minuty)
Bavlna k žehlení	S tímto programem můžete sušit do vlhka bavlněné prádlo, která se bude žehlit, pro usnadnění žehlení. (Košile, trička, ubrusy, atd.)	8	1000	145
Bavlna k uložení	S tímto programem můžete sušit vaši bavlněné prádlo. (Trička, kalhoty, pyžama, dětské oblečení, spodní prádlo, prostěradla, atd.) Své prádlo můžete uložit do skříně bez žehlení.	8 / 4	1000	197 / 115
Bavlna extra sušení	S tímto programem můžete sušit hustou bavlněné prádlo, jako jsou například ručníky, ložní prádlo a župany. Prádlo můžete dát do skříně bez žehlení.	8	1000	210
Na žehlení syntetiky	S tímto programem můžete sušit do vlhka syntetické prádlo, které se bude žehlit, pro usnadnění žehlení. (Košile, trička, ubrusy, atd.)	4	800	60
Konfekce ze syntetiky	S tímto programem můžete sušit vaši syntetické prádlo. (Košile, trička, spodní prádlo, ubrusy, atd.) Své prádlo můžete uložit do skříně bez žehlení.	4	800	70
Denně	S tímto programem můžete sušit tak bavlněné, jakož i syntetické prádlo.	4	1000	125
Sportovní oděvy	Použijte na sušení prádla vyrobené z bavlny, syntetických látek nebo smíšené tkaniny.	4	1000	135
Ventilace	Větrejte po dobu 10 minut, bez foukání horkého vzduchu. Prostřednictvím tohoto programu můžete provětrat bavlněné oblečení a spodní prádlo, která byla uzavřena po dlouhou dobu a odstraníte z nich zápach.	-	-	10
Sušící příhrádka / TimeDry	Můžete si vybrat 30 minutový až 60 minutový časový program pro dosažení požadované konečné hladiny sušení při nízké teplotě. V rámci tohoto programu bude bubnová sušička v provozu nezávisle na stupni vysušení prádla. Tento produkt je k dispozici s možností použití sušícího koše. U výrobků, které se prodávají bez koše, můžete získat koš od autorizovaného servisu a použít výše uvedené sušící programy. Podrobné informace o používání naleznete v uživatelské příručce dodané k sušící koši.	-	-	-

# Provoz spotřebiče

Jemné	Můžete sušit své jemné prádlo vhodné do sušičky prádla nebo prádlo pro které se doporučuje ruční praní (hedvábně halenky, jemnou spodní prádlo) při nízkých teplotách.	2	600	70
Smíšené	Použití pro společné sušení bezbarvé syntetické a bavlněného prádla.	4	1000	95
Citlivá pokožka	Program používaný pro dětské oblečení s označením povolení sušení na jeho štítku.	3	1200	85
Košile	S tímto programem můžete sušit dřínové kalhoty, sukně, košile nebo kabáty.	4	1200	150
Jemné / Košile	Suší košile citlivě a způsobuje menší pomačkání a snadnější žehlení.	1,5	1200	60
Express 30	Suší košile více jemně a tím způsobuje menší vrásky pro snadné žehlení.	0,5	1200	30

## Hodnoty spotřeby energií

Programy	Zátěž (kg)	Rychlost otáček v pračce (ot/min)	Přibližné množství zbyvajících vlhkosti	Hodnota spotřeby energie v kWh
Bavlna k uložení*	8 / 4	1000	60%	2,47 / 1,35
Bavlna k žehlení	8	1000	60%	2,1
Konfekce ze syntetiky	4	800	40%	0,8

Příkon ve vypnutém stavu pro standardní bavlnový program při plném zatížení, PO (W) 0,5

Příkon při ponechání v zapnutém stavu pro standardní bavlnový program při plném zatížení, PL (W) 1,0

Obsahuje fluorované skleníkové plyny, na které se vztahuje Kjótský protokol. Hermeticky uzavřena. R134a / 0,225 kg - GWP:1430 - 0,321 tCO<sub>2</sub>e



“Program skříňově suchá bavlna” používaný při plném a částečném zatížení je standardní sušicí program, pro který příslušející informace na etiketě a informačním listu uvádějí, že tento program je vhodný pro sušení obvyklého vlhkého bavlněného prádla a jedná se o nejučinnější program pro bavlnu z hlediska spotřeby energie.

\* : Energetický štítek pro standardní program (EN 61121: 2012) Všechny hodnoty v tabulce jsou určeny podle EN 61121: 2012. Hodnoty spotřeby se mohou lišit od hodnot v tabulce v závislosti na typu prádla, způsobu foukání, okolních podmínkách a změnách napětí.

### 5.5 Pomocné funkce

Bzučák / Čas

Na konci programu vysílá sušič výstražné pípnutí. Pokud nechcete, aby zařízení vydávalo zvukovou výstrahu, stiskněte tlačítko "Buzzer / Čas". Po stisku tlačítka bzučáku / času se dioda rozsvítí a po ukončení programu nezazní žádný výstražný zvuk.



Tuto funkci můžete vybrat před spuštěním programu nebo po jeho spuštění.

Tlačítko "Buzzer / Time" nastavuje dobu trvání programu při výběru programů Rack / Time.

Úroveň sušení

Tlačítko Úroveň sušení slouží k nastavení požadované úrovně suchosti. Doba trvání programu se může lišit v závislosti na volbě.



Tuto funkci můžete aktivovat pouze před zahájením programu.

Čas ukončení

Pomocí funkce End time můžete odložit ukončení programu až na 24 hodin.

1. Otevřete plnicí dvířka a položte prádlo.
2. Vyberte sušící program.
3. Stiskněte tlačítko výběru konce času a nastavte požadovaný čas zpoždění. Kontrolka End Time se rozsvítí. (Při stisknutí a podržení tlačítka Konečného času pokračuje non-stop).
4. Stiskněte tlačítko Start / Pohotovostní režim. Začne se odpočítávání času do konce. ":" Znak ":" bude blikat ve středu zobrazeného časového zpoždění.



V průběhu Konečného času můžete přidat nebo odebrat prádlo. Zobrazený čas je celková doba sušení a koncový čas. Volba Čas ukončení na konci odpočítávání zhasne, začne se sušení a kontrolka sušení se rozsvítí.

Změna Koncového času

Chcete-li změnit dobu Koncového času během odpočítávání:

Chcete-li program zrušit, otočte ovladačem On / Off / Program. Vyberte požadovaný program a opakujte proces výběru konce. Zrušení funkce Koncového času

Chcete-li zrušit odpočítávání Koncového času a okamžitě spustit program:

Chcete-li program zrušit, otočte ovladačem On / Off / Program. Vyberte požadovaný program a stiskněte tlačítko Start / Pohotovostní režim.

### 5.6 Výstražná světla



Výstražná světla se mohou lišit v závislosti na modelu sušičky.

### Čištění filtru

Pokud je program dokončen, rozsvítí se kontrolka čištění filtru.

### Nádrž na vodu

Pokud je program ukončen, zapne se výstražný kontrolka pro vyprázdnění nádržky na vodu.

Pokud se nádržka na vodu zaplní v průběhu spuštěného programu, začne blikat výstražný kontrolka a spotřebič přejde do pohotovostního režimu. V takovém případě vyprázdněte zásobník na vodu a spusťte program stisknutím tlačítka Start / Pohotovostní režim. Kontrolka zhasne a program se znovu spustí.

### 5.7 Spusťte program

Pro spuštění programu stiskněte tlačítko Start / Pohotovostní režim. Kontrolky Start / Pohotovostní režim a kontrolky Sušení se rozsvítí, což znamená, že program byl spuštěn

### 5.8 Dětská pojistka

Sušička je vybavena dětskou pojistkou, která zabráňuje přerušení programu stisknutím tlačítek během provozu. Když je aktivována dětská pojistka, všechny tlačítka na panelu, s výjimkou ovládacího prvku On / Off / Programování, jsou deaktivovány. Pro aktivaci dětského zámku stiskněte současně na 3 sekundy tlačítka Úroveň sušení a Buzzer.

Aby bylo možné spustit nový program po aktuálním programu a možnost zasahovat do aktuálního programu, je nutné dětskou pojistku deaktivovat. Chcete-li deaktivovat dětskou pojistku, stiskněte stejné tlačítka po dobu 3 sekund.



Pokud je aktivována dětská pojistka, rozsvítí se kontrolka dětského zámku na displeji.



Dětská pojistka je deaktivována, když je zařízení na sušení vypnuto a zapnuto tlačítkem Zap / Vyp / Zrušení.

Pokud je dětská pojistka aktivní: Při provozu nebo pohotovostním stavu sušičky se symboly ovládacího panelu po změně polohy ovládacího knoflíku nemění.



Když je sušička v provozu a dětská pojistka je aktivní, když je knoflík otočen pro výběr programu, dvakrát pípne. Pokud je dětská pojistka deaktivována bez návratu tlačítka výběru programu do předchozí polohy, program se ukončí pro změnu polohy ovládacího knoflíku.

### 5.9 Změna programu po jeho spuštění

Po spuštění sušičky můžete změnit program, který jste vybrali pro sušení prádla v jiném programu.

- Například volbou programu Extra Dry otáčením knoflíku On / Off / Program vyberte volbu Extra Dry místo Iron Dry.
- Pro spuštění programu stiskněte tlačítko Start / Pohotovostní režim.

### Přidávání a odebrání prádla během pohotovostního režimu

Přidání / odstranění prádla po spuštění sušičky programu:

- Stisknutím tlačítka Start / Pohotovostní režim přepnete sušičku do pohotovostního režimu. Proces sušení se zastaví.
- Když je spotřebič v pohotovostním režimu, otevřete vkladací dvířka a po odstranění nebo přidání prádla zavřete dveře.
- Pro spuštění programu stiskněte tlačítko Start / Pohotovostní režim.



Přidání prádla po spuštění operace sušení může způsobit, že sušená prádla uvnitř spotřebiče se promísí s mokrou prádlem a po ukončení operace zůstane prádlo vlhká.



Přidání nebo vyjmutí prádla během sušení můžete opakovat tolikrát, kolikrát budete chtít. Ale tento proces bude trvale přerušovat proces sušení a způsobí prodloužení trvání programu a zvýšení spotřeby energie. Z toho důvodu se doporučuje přidat prádlo před zahájením programu.

## Provoz spotřebiče



Pokud je nový program zvolen otáčením knoflíku voliče programu, když je sušička v pohotovostním režimu, běžící program se ukončí.



Nedotýkejte se vnitřního povrchu bubnu při přidávání nebo vyjímání prádla, dokud probíhá program. Povrch bubnu je horký.

### 5.10 Zrušte program

Pro zrušení programu a ukončení sušení z jakéhokoli důvodu po spuštění sušičky otočte knoflíkem On / Off / Cancel pro zrušení programu.



Pokud zrušíte program během provozu sušičky, uvnitř spotřebiče může být vysoká teplota, na ochlazení spusťte program Obnovit.

### 5.11 Konec programu

Když se program ukončí, na ukazateli programu zapnou se symboly Čištění Filtru na vlákna a Výstražný symbol vodní nádrže. Můžete otevřít nakládací dvířka a sušička je připravena k dalšímu provozu.

Chcete-li vypnout sušičku, nastavte přepínač Zap / Vyp / Program do polohy Zapnuto / Vypnuto.



Pokud není prádlo po dokončení programu odstraněno, po 2 hodinách je aktivována funkce, která zabraňuje záhybům, takže prádlo uvnitř stroje není rozdrčené. Program prádelny se otáčí v 10minutových intervalech, aby se zabránilo tomu, že bude prasknuto.

## 6 Údržba a čištění

Životnost výrobku se prodlouží a časté problémy se sníží, jestliže spotřebič bude čištěn v pravidelných intervalech.

### 6.1 Čištění filtru na textilní vlákna / Vnitřní povrch plnicích dvířek

Textilní vlákna a šmouhy uvolněné z prádla do vzduchu během sušení se shromažďují ve filtru na textilní vlákna



Taková vlákna a nečistoty se obecně vytvářejí při nošení a praní.



Vždy po každém sušení vyčistěte filtr na textilní vlákna a vnitřní povrchy dvířek.



Držák filtru na textilní vlákna můžete vyčistit vysavačem.

- Po určité době používání zařízení se na filtračních pórech může usadit vrstva, která může způsobit ucpání filtru. Odstraňte vrstvu, která se vytvořila na povrchu filtru na textilní vlákna a filtr promyjte teplou vodou. Před jeho zpětným uložením filtr na textilní vlákna zcela vysušte.

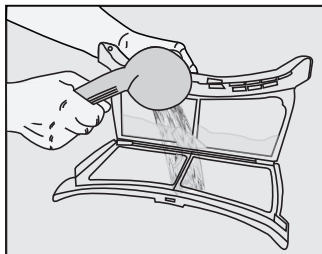

- Vyčistěte celý vnitřní povrch plnicích dvířek a těsnění plnicích dvířek měkkým vlhkým hadříkem.

Čištění filtru na textilní vlákna:

- Otevřete plnicí dvířka.
- Vyjměte filtr na textilní vlákna tahem nahoru a otevřete filtr na textilní vlákna.
- Vyčistěte vlákna, šmouhy a bavlněné nečistoty ručně nebo měkkým hadrem.
- Zavřete filtr na textilní vlákna a umístěte ho zpět na jeho místo.

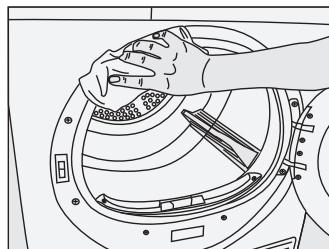
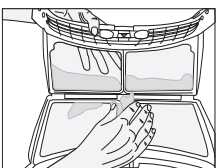
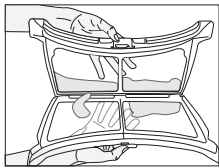
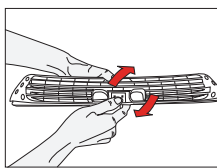
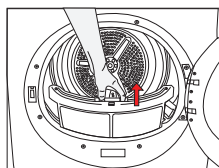
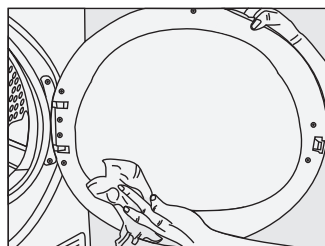

## Údržba a čištění

### 6.2 Čištění snímače

V sušičce se nachází čidlo vlhkosti pro zjištění, zda je prádlo suché nebo ne. Čištění snímačů:

- Otevřete plnicí dveře sušičky.
- Nechte spotřebič vychladnout, dokud je ještě horká v důsledku procesu sušení.
- Otřete kovové povrchy senzoru měkkým hadříkem, navlhčeným do octa a osušte je.



Kovové povrchy senzorů vyčistěte 4 krát ročně.



Při čištění kovových povrchů senzorů nepoužívejte kovové nástroje.



K čištění nikdy nepoužívejte rozpouštědla, čisticí prostředky nebo podobné látky z důvodu nebezpečí požáru a výbuchu!

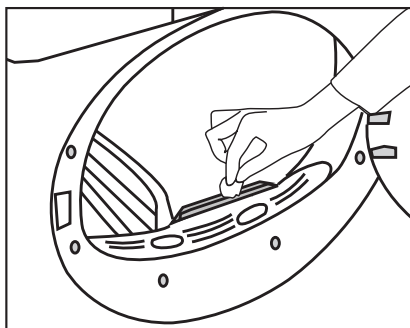

### 6.3 Vypouštění zásobníku na vodu

Během procesu sušení se vlhkost z prádla odstraní a vznikající voda se shromáždí v zásobníku na vodu. Zásobník na vodu vyprázdněte po každém použití.



Kondenzovaná voda není pitná!



Nikdy nevytahujte nádržku na vodu, když je program spuštěn!

Pokud zapomenete vypustit nádržku na

vodu, přístroj se v průběhu následujících cyklech, když se nádrž na vodu naplní, během sušení zastaví a začne blikat výstražný symbol Vodní nádrž. V tomto případě vyprázdněte nádržku na vodu a stiskněte tlačítko Start / Pauza k obnovení cyklu sušení. Vyprázdnění nádržky na vodu:

1. Opatrně vyberte nádrž na vodu ze zásuvky nebo nádrže.

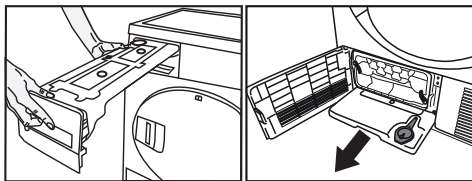

2. Vyprázdněte nádržku na vodu.

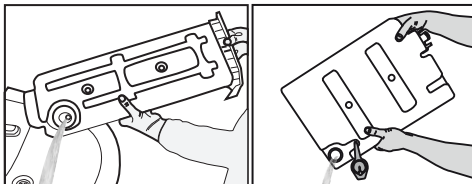

- Pokud jsou v nálevce vodní nádržky akumulované chuchvalce, vyčistěte ji pod tekoucí vodou.
- Umístěte nádržku na vodu zpět.



V případě použití přímého vypouštění vody jako jedné z možností, není třeba vyprázdnit nádržku na vodu.

### 6.4 Čištění zásuvky filtru

Textilní vlákna a šmouhy, které nemohly být zachyceny filtrem na textilní vlákna jsou blokovány v zásuvce filtru za spodní deskou. Pokud se na přístroji s varovným symbolem pro čištění filtrační zásuvky «» rozsvítí kontrolka, nebo jsou přítomny viditelné zbytky ze vzduchu, filtr pravidelně vyčistěte. Nachází se v něm jednostupňový filtr. Tento jednostupňový filtr je ze houby.

## Údržba a čištění

Čištění zásuvky filtru:

- Stiskněte tlačítko spodního panelu pro otevření spodního panelu.

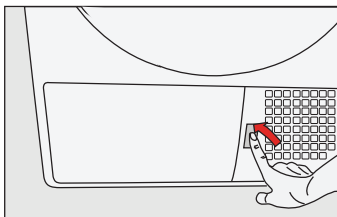

- Otevřete víko zásuvky filtru otáčením krytu víka a vytáhněte ho.

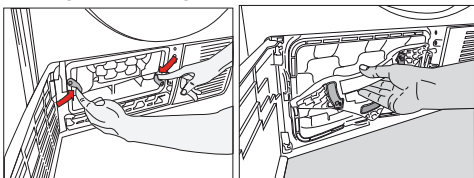

- Stisknutím červeného tlačítka otevřete filtrační zásuvku.

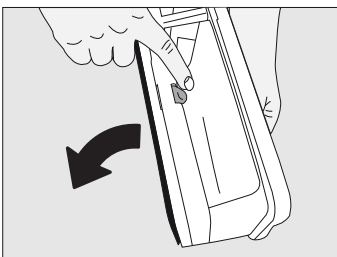

- Vytáhněte houbu filtrační zásuvky.

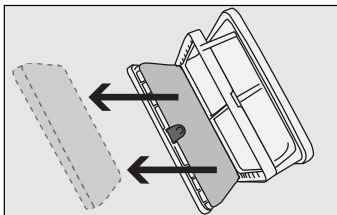

- Očistěte hadřík a opláchněte jej ručně. Po umytí odstraňte vlhkost stisknutím houby rukama.
- Vlasy a bavlněné pelety očistěte rukama nebo měkkým hadříkem.

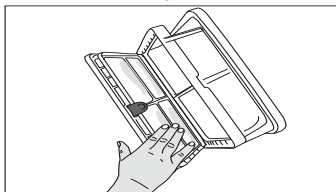

- Pokud pozorujete vrstvu nad filtrem, který může zablokovat filtr, odstraňte vrstvu vodou a vyčistěte ji. Před opětovným vložením zásuvky filtru vyměňte filtrační tkaninu.



V kazetě filtrační sušičky by neměla být žádná tkanina v závislosti na modelu.

- Vraťte houbu zpět na své místo.

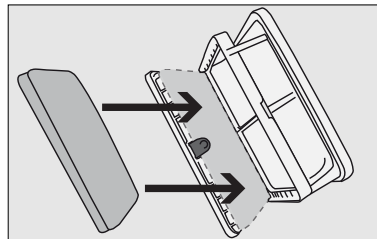

Prosím opatrně umístěte houbu dovnitř kazetového rámu jak je znázorněno šipkami, aby se při zavření zásuvky filtru zamezilo jeho stlačení.



## Údržba a čištění

- Zamknutím červeného tlačítka uzavřete filtrační zásuvku.

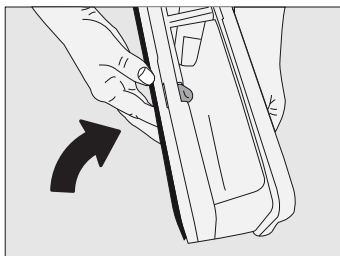

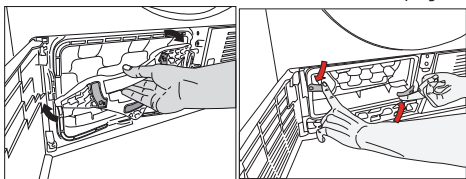

- Vyměňte zásuvku filtru a utáhněte víčko otočením zámků filtru ve směru šipky.

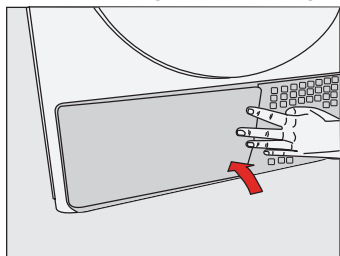

- Zavřete kryt spodní desky.



 Při sušení bez umístění houby zásuvky filtru houby může dojít k poškození zařízení!

 Špinavý filtr na textilní vlákna a zásobník na filtr způsobí delší dobu sušení a vyšší spotřebu energie.

## 6.5 Čištění výparníku

Vyčistěte nečistoty nahromaděné na žebrech výparníku umístěného za zásuvkou filtru s vysavačem.

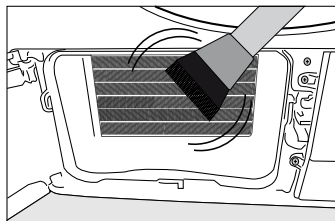
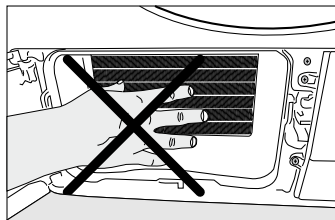

Můžete také čistit ručně za předpokladu, že budete mít ochranné rukavice. Nepokoušejte se čistit holýma rukama. Lamely výparníku mohou poškodit vaše ruce.

## 7 Odstraňování potíží

Sušení trvá příliš dlouho.

- Filtrační póry na vláknech mohou být ucpané. >>> Filtr umyjte teplou vodou.
- Zásuvka filtru je zanesená. >>> Vyčistěte houbičku a hadřík filtru (pokud existují) ve zdířce filtru. (u výrobků s kulovým čerpadlem)
- Kondenzátor je zablokován. >>> Umyjte kondenzátor (pro výrobky s kondenzátorem)
- Větrání mřížek před zařízením může být zaneseno. >>> Odstraňte všechny předměty před ventilačními mřížkami, které blokují vzduch.
- Větrání je nedostatečné, protože oblast, ve které je zařízení nainstalováno, je příliš malé. >>> Otevřete dveře nebo okna, abyste předešli vysokým teplotám v místnosti.
- Na snímači vlhkosti se může hromadit vrstva vody. >>> Vyčistěte snímač vlhkosti.
- Mohlo by dojít k nadměrnému množství prádla. >>> Sušičku příliš nepřetěžujte.
- Prádlo nebylo znečištěné. >>> Zvolte vyšší rychlost odstředění na pračce.

Oblečení zůstává po sušení mokré.

- Možná to byl program, který není vhodný pro spodní prádlo. >>> Zkontrolujte štítky oděvu a vyberte program vhodný pro typ oděvu nebo přidání časových programů.
- Filtrační póry na vláknech mohou být ucpané. >>> Filtr umyjte teplou vodou.
- Kondenzátor je zablokován. >>> Umyjte kondenzátor. (pro produkty s kondenzátory)
- Zásuvka filtru je zanesená. >>> Vyčistěte houbičku a hadřík filtru (pokud existují) ve zdířce filtru. (u výrobků s tepelným čerpadlem)
- Mohlo by dojít k nadměrnému množství prádla. >>> Sušičku příliš nepřetěžujte.
- Prádlo nebylo znečištěné. >>> Zvolte vyšší rychlost odstředění na pračce.

Sušička se nezapne a program nelze spustit. Po konfiguraci sušička nefunguje.

- Možná je síťová zástrčka odpojena. >>> Ujistěte se, že je kabel připojen.
- Je možné otevřít plnicí dveře. >>> Ujistěte se, že jsou plnicí dvířka řádně zavřena.
- Nebyl vybrán žádný program nebo jste stiskli tlačítko Start / Pohotovostní režim. >>> Zkontrolujte, zda je program nastaven a zda není v pohotovostním režimu.
- Dětská pojistka je aktivována. >>> Vypněte dětskou pojistku.

Program skončil předčasně bez jakéhokoli důvodu.

- Plnicí dvířka nemusí být bezpečně uzavřena. >>> Ujistěte se, že jsou plnicí dvířka řádně zavřena.
- Mohlo dojít k výpadku napájení. >>> Pro spuštění programu stiskněte tlačítko Start / Pohotovostní režim.
- Nádrž na vodu může být plná. >>> Vyprázdňte nádrž na vodu.

Oděvy byly zkroucené, zatvrdlé nebo poškozené.

- Možná, že program nebyl vhodný pro typ prádla. >>> Zkontrolujte štítky oděvu a vyberte program vhodný pro typ oděvu.

Osvětlení v sušičce nesvítí. (u modelů s lampou)

- Sušení nebylo zapnuto tlačítkem Zap / Vyp nebo nebyl vybrán program pro spotřebiče bez tlačítka On / Off. >>> Zkontrolujte, zda je sušička zapnutá.
- Lampa je porouchaná. >>> obraťte se na autorizovaný servis pro výměnu lampy.

Kontrolka/led symbolů / filtru pro čištění filtru se rozsvítí / bliká.

- Vlákenný filtr není vyčištěn. >>> Vyčistěte filtr.
- Zásuvka filtru je zanesena vláknem. >>> Vyčistěte zásuvku filtru.
- Vrstva vláken se nahromadilo a zaneslo filtrační póry na vlákna. >>> Filtr umyjte teplou vodou.
- Kondenzátor je zablokován. >>> Umyjte kondenzátor.

## Odstraňování potíží

Z plnicích dvířek uniká voda.

- Vlákna se nahromadily na vnitřním povrchu plnicích dvířek a na těsnicí ploše plnicích dvířek. Vyčistěte vnitřní povrch plnicích dvířek a těsnicí plochu plnicích dvířek.

Plnicí dveře se spontánně otevřou.

- Plnicí dvířka nemusí být bezpečně uzavřena. > > > Stiskněte dveře výplně, dokud se nezobrazí závěrka.

Výstražný symbol / led nádržky na vodu svítí / bliká.

- Nádrž na vodu může být plná. > > > Vyprázdňte nádrž na vodu.
- Odtoková hadice nefunguje. > > > Pokud je produkt přímo připojen k odtoku, zkontrolujte vypouštěcí hadici.

Symbol páry bliká. (Pro výrobky s funkcí páry)

- Nádrž páry je prázdná => Naplňte zásobník páry destilovanou nebo kondenzovanou vodou.

Parní programy se nespouštějí (u produktů s funkcí parní fáze)

- Parní nádrž je prázdná, na obrazovce se rozsvítí varovná ikona zásobníku páry => Naplňte zásobník páry, dokud nezhasne ikona páry.

Při použití programu odstraňování vrásek nejsou vrásky odstraněny. (Pro výrobky s funkcí páry)

- Vložili jste příliš mnoho prádla => Vložte zadané množství prádla.
- Doba používání páry byla zvolena na nízké úrovni => Zvolte program s vyšším množstvím páry.
- Po ukončení programu zůstane prádlo v pračce delší dobu => Vyberte prádlo ihned po ukončení programu a vyvine jej.

Vůně prádla nebyla redukována použitím programu odstraňování zápachu. (U produktů s programem odstraňování zápachu)

- Vložili jste příliš mnoho prádla => Vložte zadané množství prádla.
- Doba používání páry byla zvolena na nízké úrovni => Zvolte program s vyšším množstvím páry.



Pokud problém přetrvává i po provedení pokynů v této části, obraťte se na svého prodejce nebo na autorizovaný servis. Nikdy se nepokoušejte opravit výrobek sami.

## PRODUKTOVÝ LIST

V souladu s nařízením v přenesené pravomoci Komise (EU) č .: 392/2012

Název nebo ochranná známka dodavatele		BEKO
Název modelu		DS8312PX
Jmenovitá kapacita (kg)		8
Typ sušičky	S odvodem vzduchu	-
	Kondenzátor	•
Třída energetické účinnosti <sup>(1)</sup>		A+
Roční spotřeba energie (kWh) <sup>(2)</sup>		297
Typ řízení	Automatické	•
	Neautomatické	-
Spotřeba energie standardního programu pro bavlnu při plném zatížení (kWh)		2,47
Spotřeba energie standardního programu pro bavlnu při částečném zatížení (kWh)		1,35
Příkon ve vypnutém stavu pro standardní bavlnové program při plném zatížení, P <sub>0</sub> (W)		0,5
Příkon při ponechání v zapnutém stavu u standardního bavlnové program při plném zatížení, P <sub>L</sub> (W)		1,0
Doba trvání režimu ponechání v zapnutém stavu (min)		30
Standardní program pro bavlnu <sup>(3)</sup>		
Programová doba standardního programu pro bavlnu při plném zatížení, T <sub>suché</sub> (min)		197
Průměrná účinnost kondenzace standardního programu pro bavlnu při částečném zatížení, T <sub>suché1/2</sub> (min)		115
Vážený čas programu *standardního programu pro bavlnu při plném a částečném zatížení (T <sub>1</sub> )		150
Třída účinnosti kondenzace <sup>(4)</sup>		B
Průměrná účinnost kondenzace standardního programu pro bavlnu při plném zatížení, C <sub>suché</sub>		86%
Průměrná účinnost kondenzace standardního programu pro bavlnu při částečném zatížení, C <sub>suché1/2</sub>		86%
Vážená účinnost kondenzace standardního programu pro bavlnu při plném zatížení a částečném zatížení, C <sub>1</sub>		86%
Hladina akustického výkonu pro standardní program pro bavlnu při plném zatížení <sup>(5)</sup>		65
Zabudovaný		-

• : Ano - : Ne

(1) Stupnice od A +++ (nejvyšší účinnost) do D (nejnižší účinnost)

(2) Spotřeba energie na základě 160 sušících cyklů ve standardním programu pro bavlnu při plné a poloviční náplně a spotřeba nízko-energetických režimů. Skutečná spotřeba energie na cyklus bude záviset na tom, jak je zařízení používáno.

(3) "Program skříňového suchá bavlna" používaný při plném a částečném zatížení je standardní sušící program, pro který příslušející informace na etiketě a informačním listu uvádějí, že tento program je vhodný pro sušení obvyklého vlhkého bavlněného prádla a jedná se o neúčinnější program pro bavlnu z hlediska spotřeby energie.

(4) Stupnice od G (nízká účinnost) do A (nejvyšší účinnost)

(5) Vážené průměrné hodnoty —L<sub>WA</sub> vyjádřená v dB(A) na 1 pW



# Najprv si prečítajte tento návod, prosím!

Vážení zákazníci,

Ďakujeme Vám, že ste si zvolili spotrebič Beko. Dúfame, že Váš výrobok, ktorý bol vyrobený vo vysokej kvalite a špičkovou technológiou vám poskytne najlepšie výsledky. Odporúčame vám prečítať si tento návod a ostatnú sprievodnú dokumentáciu pred začatím používania produktu a tiež ich uschovajte pre budúce použitie. Ak postúpite produkt niekomu inému, poskytnite mu aj túto príručku. Venujte pozornosť všetkým detailom a upozorneniam uvedeným v návode na obsluhu a postupujte so zreteľom na usmernenia ktoré sú uvedené v nej.

Použite tento návod pre model uvedený na titulnej strane.



Prečítajte si návod.

## Vysvetlenie symbolov

V celom tomto návode sú použité nasledujúce symboly:



Dôležité informácie alebo užitočné rady o použití.



Upozornenie na nebezpečné situácie voči životu a majetku.



Varovanie pred úrazom elektrickým prúdom.



Varovanie pred horúcimi povrchmi.



Varovanie proti požiaru.



Varovanie pred nebezpečnými operáciami



Obalové materiály výrobku sú vyrobené z recyklovateľných materiálov v súlade s našimi národnými predpismi o životnom prostredí.

Nevyhadzujte obalový odpad spolu s domovým odpadom alebo inými odpadmi, zlikvidujte ho na vyhradených zberných miestach určených miestnymi úradmi.



Tento výrobok bol vyrobený s využitím najmodernejších technológií v podmienkach šetrných k životnému prostrediu.

# 1 Dôležité pokyny pre bezpečnosť a životné prostredie

Táto časť obsahuje bezpečnostné pokyny, ktoré vám pomôžu chrániť sa pred rizikom zranenia osôb alebo poškodeniu majetku. Nedodržanie týchto pokynov ruší záruku.

## 1.1 Všeobecné bezpečnostné pokyny

- Sušičku môžu používať deti staršie ako 8 rokov a osoby, ktorých fyzické, zmyslové alebo duševné schopnosti boli plne vyvinuté, alebo ktoré majú skúsenosti a znalosti, za predpokladu, že sú pod dohľadom alebo vyškolené o bezpečnom používaní výrobku a rizikách, ktoré prináša. Deti sa so spotrebičom nesmú hrať. Čistiace a údržbové práce nesmú vykonávať deti, ak nie sú pod dohľadom.
- Deti mladšie ako 3 roky držte v bezpečnej vzdialenosti a musia byť pod neustálym dohľadom.
- Nastaviteľné nohy neodstraňujte. Medzeru medzi sušičkou a podlahou neznižujte materiálmi, ako sú koberce, dosky a tkanice. Môže to spôsobiť problémy so sušičkou.
- Vždy vykonávajte montáž a opravné postupy v autorizovanom servisnom stredisku. Výrobca nenesie zodpovednosť za škody, ktoré môžu vzniknúť pri procesoch vykonávaných neoprávnenými osobami.
- Nikdy neumývajte sušičku striekaním alebo polievaním vodou! Nebezpečenstvo úrazu elektrickým prúdom!
- Pre výrobky s funkciou pary:
- V prípade programov s parami používajte len destilovanú vodu alebo vodu kondenzovanú vo vodnej nádrži zariadenia. Nepoužívajte sieťovú vodu ani prísady. Ak v nádrži na vodu používate kondenzovanú vodu, musí byť filtrovaná a zbavená vlákien.
- Neotvárajte dvierka pri bežiacom programe naparovania. Môže byť vylúčená horúca voda.

# Dôležité pokyny pre bezpečnosť a životné prostredie

- Pred pridaním bielizne do parného programu odstráňte škvrnny.
- V programe naparovania vložte iba bielizeň, ktorá nie je špinavá alebo zafarbená, ale je preniknutá nepríjemným zápachom (odstránenie zápachu).
- V naparovacom programe alebo v akomkoľvek programe nepoužívajte žiadne súpravy na žehlenie alebo prídavné materiály.

## 1.1.1 Elektrická bezpečnosť



Pri vykonávaní elektrického pripojenia počas inštalácie dodržiavajte elektrické bezpečnostné pravidlá.



Spotrebič nesmie byť napájaný prostredníctvom externého spínacieho zariadenia, ako je napríklad časovač, alebo pripojený k obvodu, ktorý je pravidelne zapínaný alebo vypínaný pomocou nástroja.

- Pripojte sušičku k uzemnenej zásuvke chránenej poistkou s hodnotami uvedenými na typovom štítku. Uzemnenie vykonajte správne kvalifikovaným elektrikárom. Naša spoločnosť nenesie zodpovednosť za prípadné škody, ktoré vzniknú pri používaní sušičky bez uzemnenia v súlade s miestnymi predpismi.
- Napätie a povolená ochrana poistkami je uvedená na typovom štítku.
- Napätie na typovom štítku musí zodpovedať napätiu vašej siete. Odpojte sušičku, keď sa nepoužíva.
- Počas inštalácie, údržby, čistenia a opráv odpojte sušičku od siete.
- Nedotýkajte sa zástrčky mokrými rukami! Nikdy neodpájajte ťahom za kábel, vždy ťahajte uchopením za zástrčku.



## Dôležité pokyny pre bezpečnosť a životné prostredie

- Nepoužívajte predlžovacie káble, rozdvojky alebo adaptéry pre pripojenie sušičky k napájaniu, pre zníženie rizika požiaru a úrazu elektrickým prúdom.
- Zásuvka napájacieho kábla musí byť ľahko prístupná aj po inštalácii.



Poškodený napájací kábel vymonte po oznámení Autorizovanému servisu.



V prípade, že sa sušička pokazila, nesmie sa prevádzkovať, kým nebude opravená autorizovaným servisným technikom! Nebezpečenstvo úrazu elektrickým prúdom!

### 1.1.2 Produktová bezpečnosť



#### **Body, ktoré majú byť zohľadnené pre nebezpečnosť:**

Nižšie uvedené prádlo alebo položky sa nesmú sušiť v sušičke z dôvodu nebezpečenstva požiaru.

- Nevypraté kusy prádla
- Položky znečistené olejom, acetónom, alkoholom, vykurovacím olejom petrolejom, odstraňovačom škvŕn, terpentínom, parafínom alebo odstraňovačom parafínu je potrebné pred sušením v sušičke vyprať v horúcej vode s väčším množstvom pracieho prostriedku.

Z tohto dôvodu položky obsahujúce najme vyššie uvedené škvŕny sa musia vyprať veľmi dôkladne, preto používajte príslušné čistiace prostriedky a zvoľte vysokú teplotu prania.

## Dôležité pokyny pre bezpečnosť a životné prostredie



### Nižšie uvedené prádlo alebo položky sa nesmú sušiť v sušičke z dôvodu nebezpečenstva požiaru:

- Odevy a vankúše posilnené gumovou penou (latexová pena), sprchové záclony, textílie odolné proti vode, materiály s gumovou výstuhou a vankúšikmi z gumovej peny Oblečenie vyčistené priemyselnými chemikáliami.

Položky, ako sú zapalovače, zápalky, mince, kovové diely, ihly atď. môžu poškodiť bubnovú súpravu alebo môžu viesť k funkčným problémom. Preto prekontrolujte každé prádlo, ktoré vložíte do sušičky. Nikdy nezastavujte vašu sušičku pred dokončením programu. Ak tak musíte urobiť, rýchlo vyberte všetku bielizeň a rozložte ju, z dôvodu rozptýlenia tepla.



Prádlo, ktoré bolo vypraté nedostatočne sa môže samovoľne vznietiť a dokonca sa môže vznietiť aj po ukončení sušenia.

- Je potrebné zabezpečiť dostatočné vetranie pre zabránenie vypúšťaných plynov zo zariadení pracujúcich s inými druhmi palív, vrátane otvoreného ohňa nahromadeného v miestnosti vďaka efektu spätného šírenia.



Spodná bielizeň, ktorá obsahuje kovovú výstuž sa nesmie sušiť v sušičke. Sušička sa môže poškodiť ak sa kovové výstuhy pri sušení uvoľnia alebo zlomia.



Používajte zmäkčovadlá a podobné výrobky v súlade s pokynmi výrobcu.



Po každom alebo pred každým použitím vždy vyčistite filter na textilné vlákna. Nikdy nepoužívajte sušičku bez nainštalovaného filtra na textilné vlákna.

# Dôležité pokyny pre bezpečnosť a životné prostredie

- Nikdy sa nepokúšajte sa opravovať pokazenú sušičku vlastnými silami. Nevykonávajte žiadne zmeny, opravu alebo výmenu na výrobku ani ak máte vedomosti alebo schopnosti vykonávať požadované postupy, pokiaľ nie sú jasne odporučené v návode na obsluhu alebo publikované v servisnej príručke. V opačnom prípade vystavíte svoj život a životy druhých nebezpečenstvu.
- V miestnosti, kde má byť sušička inštalovaná, nesmú byť uzamykateľné, posuvné alebo otočné dvere, ktoré by mohli blokovať otváranie plniacich dvierok sušičky.
- Nainštalujte sušičku na miestach vhodných pre domáce použitie. (Kúpeľňa, uzavretý balkón, garáž atď.)
- Dbajte na to, aby domáce zvieratá nevliezli do sušičky. Pred použitím skontrolujte vnútro sušičky.
- Nikdy sa neopierajte o plniace dvere sušičky keď sú otvorené, nakoľko môžu spadnúť.
- Okolo sušičky sa nesmú hromadiť vlákna.

## 1.2 Montáž nad práčkou

- Pri inštalácii sušičky nad práčkou použite medzi dvoma strojmi upevňovacie zariadenie. Upevňovacie zariadenie musí byť inštalované autorizovaným servisom.
- Celková hmotnosť práčky a sušičky - plne naložených - ak sú umiestnené jedna na druhej dosahuje približne 180kg. Umiestnite spotrebiče na pevnú podlahu, ktorá má dostatočnú únosnosť!



Práčka nesmie byť umiestnená na sušičke. Pri inštalácii vašej práčky venujte pozornosť vyššie uvedeným varovaniam.

# Dôležité pokyny pre bezpečnosť a životné prostredie

Inštalačná tabuľka pre práčku a sušičku

Hĺbka sušičky	Hĺbka práčky						
	62 cm	60 cm	54 cm	50 cm	49 cm	45 cm	40 cm
54 cm	Môže byť inštalovaná					Môže byť inštalovaná	Nemôže byť inštalovaná
60 cm	Môže byť inštalovaná					Nemôže byť inštalovaná	Nemôže byť inštalovaná

## 1.3 Zaužívaný účel použitia

- Sušička je určená pre domáce použitie. Nie je vhodná pre komerčné využitie a nesmie byť používaná mimo svojho zaužívaného účelu použitia.
- Používajte sušičku iba na sušenie prádla, ktoré je príslušne označené.
- Výrobca sa zrieka akejkoľvek zodpovednosti z dôvodu nesprávneho používania alebo prepravy.
- Životnosť vami zakúpenej sušičky je 10 rokov. Počas tohto obdobia budú k dispozícii originálne náhradné diely pre riadne používanie sušičky.

## 1.4 Bezpečnosť detí

- Obalové materiály sú nebezpečné pre deti. Uchovávajte obalové materiály mimo dosahu detí.
- Elektrické výrobky sú nebezpečné pre deti. Udržujte deti mimo dosahu spotrebiča, keď je v prevádzke. Nedovoľte im hrať sa so sušičkou. Použite detskú poistku pre zabránenie deťom manipulovať so sušičkou.



Detský zámok je na ovládacom paneli.  
**(Pozri Detská poistka)**

- Udržujte plniace dvierka zatvorené, aj keď sušička nie je v prevádzke.

# Dôležité pokyny pre bezpečnosť a životné prostredie

## 1.5 Súlad so smernicou WEEE a Odstránenie odpadov výrobku

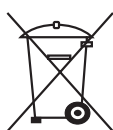

Tento výrobok neobsahuje škodlivé a zakázané látky, ktoré sú špecifikované v "Smernici o odpade z elektrických a elektronických zariadení", ktorú vydalo Ministerstvo životného prostredia a urbanizácie Tureckej republiky. Je tiež v súlade so smernicou WEEE. Tento produkt bol vyrobený z vysoko kvalitných súčiastok a materiálov, ktoré sú recyklovateľné a znovu použiteľné. Preto nevyhadzujte výrobok na konci jeho životnosti s domácimi ani ostatnými odpadmi. Odneste ho do zberného centra pre recykláciu elektrických a elektronických zariadení. Pre informácie o najbližších zberných strediskách sa prosím obráťte na miestne úrady. Pomáhajú chrániť životné prostredie a prírodné zdroje recykláciou použitých výrobkov. Pre bezpečnosť detí, pred likvidáciou produktu odrežte napájací kábel a znefunkčnite blokovací mechanizmus dverí, ak existuje, aby bol nefunkčný.

## 1.6 V súlade s Obmedzením používania niektorých nebezpečných látok v elektronických a elektrických zariadeniach

Tento produkt bol zakúpený v súlade so smernicou o odpadoch z elektrických a elektronických zariadení EÚ (2011/65/EÚ) Neobsahuje žiadne nebezpečné alebo zakázané materiály špecifikované smernicou.

## 1.7 Informácie o balení

Obalové materiály výrobku sú vyrobené z recyklovateľných materiálov v súlade s našimi národnými Predpismi pre životné prostredie. Nevyhadzujte obalové materiály spolu s domácimi alebo inými odpadmi. Vezmite ich do zberných miest pre obalové materiály určené miestnymi orgánmi.

# Dôležité pokyny pre bezpečnosť a životné prostredie

## 1.8 Technické špecifikácie

SK

Výška (nastaviteľná)	84,6 cm / 86,6 cm*
Šírka	59,5 cm
Hĺbka	54 cm
Kapacita (max.)	8 kg**
Čistá hmotnosť ( $\pm 4$ kg)	46 kg
Napätie	Pozrite typový štítok***
Menovité vstup napájania	
Kód modelu	

\* Min výška: Výška so zatvorenými nastaviteľnými nožičkami.

Max. výška: Výška s nastaviteľnými nožičkami otvorenými na maximum.

\*\* Hmotnosť suchého prádla pred praním.

\*\*\* Pre umiestnenie typového štítku na sušičke pozri časť.



Technické špecifikácie sušičky sú predmetom špecifikácií bez predchádzajúceho upozornenia za účelom zlepšenia kvality výrobku.



Obrázky uvedené v tejto príručke sú schematické a nemusia presne zodpovedať produktu.



Hodnoty uvedené na značkách na sušičke alebo v iných publikáciách sprievodnej dokumentácie sušičky boli získané v laboratóriu v súlade s príslušnými normami. V závislosti na prevádzkových a okolitých podmienok sušičky, sa tieto hodnoty môžu líšiť.

## 2 Váš sušič

### 2.1 Prehľad

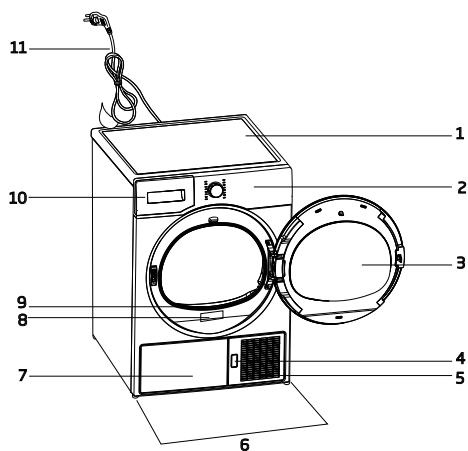

1. Horný panel
2. Ovládací panel
3. Plniace dvierka
4. Tlačidlo otvorenia spodnej dosky
5. Vetracie mriežky
6. Nastaviteľné nohy
7. Spodná doska
8. Typový štítok
9. Filter na vlákna
10. Zásuvka nádrže na vodu
11. Napájací kábel

### 2.2 Obsah balenia

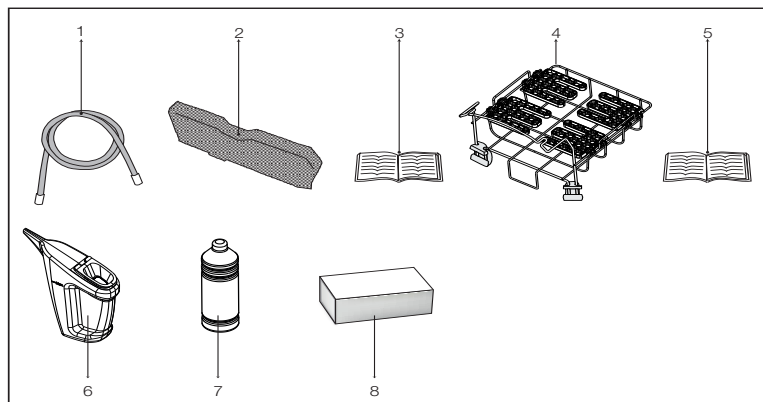

1. Hadica výpustky vody
2. Náhradná hubka filtračnej zásuvky\*
3. Návod na použitie
4. Sušiaci košík\*
5. Užívateľská príručka pre sušiaci košík\*
6. Zásobník na vodu\*
7. Čistá voda\*
8. Skupina s vonnými kapsulami\*

\* Môže byť dodávaný pre Váš spotrebič v závislosti od modelu.

## 3 Inštalácia

Predtým, než zavoláte najbližší autorizovaný servis pre inštaláciu sušičky, uistite sa, že elektrická inštalácia a odvod vody je vhodný a v súlade s návodom na použitie. Ak nie sú vhodné, obráťte sa na kvalifikovaného elektrikára a technika pre vykonanie potrebných opatrení.



Príprava miesta pre umiestnenie sušičky, ako aj elektrickej montáže a montáže odpadových vôd je zodpovednosťou zákazníka.



Pred inštaláciou vizuálne skontrolujte či sušička nie je poškodená. Ak je sušička poškodená, neinštalujte ju. Poškodené výrobky sú bezpečnostným rizikom.



Pred začatím používania Vašej sušičky počkajte 12 hodín.

### 3.1 Vhodné umiestnenie

inštaláciainštalujte sušičku na stabilný

a rovný povrch. Sušička je ťažká.

Nepohybujte s ňou sami

- Sušičku používajte v dobre vetranom a bezprašnom prostredí.
- Medzeru medzi sušičkou a podlahou neznižujte materiálmi, ako sú koberce, dosky a tkanice.
- Nezakrývajte ventilačné mriežky sušičky.
- V miestnosti, kde má byť sušička inštalovaná, nesmú byť uzamykateľné, posuvné alebo otočné dvere, ktoré by mohli blokovat' otváranie plniacich dvierok sušičky.
- Po inštalácii sušičky ju ponechajte na rovnakom mieste, kde boli vytvorené jej pripojenia. Pri inštalácii sušičky sa uistite, že jej zadná stena sa ničoho nedotýka (kohútik, zásuvka, atď').
- Umiestnite sušičku vo vzdialenosti najmenej 1 cm od okrajov ostatného nábytku.
- Sušičku prevádzkujte pri teplotách od +5°C a +35°C. Ak prevádzkové podmienky spadajú mimo tohto rozsahu, prevádzka sušičky bude mať nepriaznivý vplyv, a môže dôjsť k jej poškodeniu.
- Zadný povrch sušičky musí byť umiestnený oproti steny.



Nepoložte sušičku na napájací kábel.

### 3.2 Odstránenie zostavy pre bezpečnú prepravu



Pred prvým použitím sušičky Odmontujte zostavu pre bezpečnú prepravu.

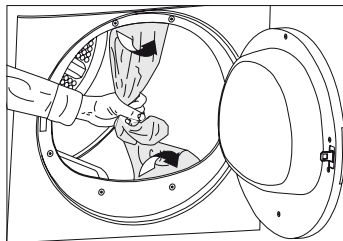

### 3.3 Pripojenie k odpadu

Nahromadenú vodu môžete vypustiť priamo do odtoku cez odtokovú hadicu ktorá sa dodáva so spotrebičom namiesto toho, aby ste pravidelne vylievali vodu zhromaždenú v zásobníku na vodu.

#### Pripojenie odtokovej hadice

- 1-2 Ručne zatiahnite hadicu za sušičku, aby ju bolo možné ju odpojiť od miesta, kde je pripojená. Na odstránenie hadice nepoužívajte žiadne nástroje.
- 3 Pripojte jeden koniec odtokovej hadice dodávanej so sušičkou do prípojného bodu, z ktorého ste v predchádzajúcom kroku odstránili hadicu spotrebiča.
- 4 Pripojte druhý koniec odtokovej hadice priamo do odpadu alebo do umývadla.



## Inštalácia

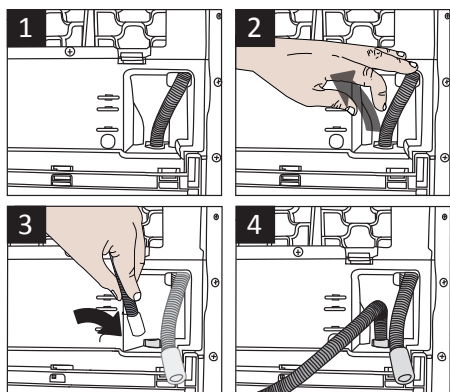

Odtokovú hadicu pripojte do výšky maximálne 80 cm.



Uistite sa, že hadica odtoku vody nie je zašľapnutá a nie je zakliesnená medzi odtokom a strojom.



Ak je k výrobku dodaný balík príslušenstva, pozrite si podrobný popis.

### 3.4 Nastavenie nožičiek

Otočte nohy doľava alebo doprava, kým sa sušička dostane do vodorovnej polohy.

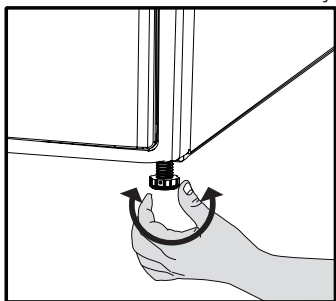

### 3.5 Preprava sušičky

Vypustite všetku vodu, ktorá zostala v sušičke.

Ak bolo vykonané priame pripojenie do odpadu, odstráňte pripojné hadice.



Odporúčame prenášať sušičku vo zvislej polohe. V prípade, ak nie je možné preniesť spotrebič vo zvislej polohe, odporúčame jeho naklonenie smerom na pravú stranu pri pohľade spredu.

### 3.6 Upozornenie na zvuky



Je normálne počuť kovový zvuk od kompresora počas prevádzky.

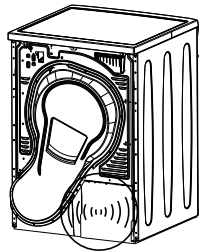
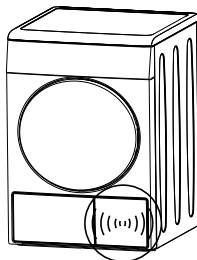

Voda zhromaždená počas prevádzky je čerpaná do zásobníka vody. Je normálne počuť hluk čerpania počas tohto procesu.

### 3.7 Výmena osvetľujúcej lampy

Pre prípad potreby je vo Vašej sušičke pountá svetelná lampa





Ak chcete vymeniť žiarovku/LED používanú pre osvetlenie vašej sušičky, obráťte sa na autorizovaný servis.

Lampa(y) používané v tomto zariadení nie sú vhodné pre osvetlenie miestností v domácnosti. Zamýšľaný účel tohto svetidla je pomôcť užívateľovi umiestniť bielizeň v sušičke komfortným spôsobom. Tieto lampy používané v tomto zariadení musia odolávať extrémnym fyzikálnym podmienkam, ako sú vibrácie a teploty nad 50°C.

## 4 Príprava

### 4.1 Prádlo vhodné pre sušenie v sušičke

Vždy dodržiavajte pokyny uvedené na etiketách odevu. Sušte len prádlo s etiketou informujúcou o tom, že je vhodné pre sušenie v sušičke a uistite sa, že ste vybrali vhodný program.

			
Nesušte v sušičke	Pri vysokej teplote	Pri strednej teplote	Pri nízkej teplote

### 4.2 Prádlo nevhodné pre sušenie v sušičke



vlnené, hodvábné odevy, jemné a hodnotné látky, vzduchotesné kusy a tylové závesy nie sú vhodné pre strojové sušenie.

### 4.3 Príprava prádla pre sušenie

- Prádlo po praní môže byť navzájom zamotané. Oddel'te jednotlivé položky prádla pred ich vloženie do sušičky.
- Sušte oblečenie s kovovými doplnkami, ako sú zipsy, naruby.
- Zatiahnite zipsy, zapnite háčiky, spony a gombíkové rady.

### 4.4 Čo urobiť pre úsporu energie

Nasledujúce informácie vám pomôžu používať sušičku ekologicky a úsporne.

- Pri praní žmýkajte prádlo najvyššou možnou rýchlosťou. To znamená, že doba sušenia sa skráti a spotreba energie sa zníži.
- Roztried'te prádlo v závislosti od jeho typu a hrúbky. Sušte rovnaký typ prádla spoločne. Napríklad tenké utierky a obrusy uschnú skôr ako husté uteráky.
- Postupujte podľa pokynov pre výber programu v užívateľskej príručke.
- Neotvárajte vkladacie dvierka sušičky počas sušenia, ak to nie je nutné. V prípade potreby opatrne otvorte vkladacie dvierka a nenechajte ich otvorené po dlhú dobu.

- Nepridávajte mokré prádlo, keď je sušička v prevádzke
- Pre modely s kondenzátorom: kondenzátor vyčistite pravidelne raz za mesiac alebo po každých 30 operáciách.
- Pri modeloch s jednotkou tepelného čerpadla: pravidelne vyčistite zásuvku na filtre, keď je viditeľné nahromadenie chumáča alebo keď sa rozsvieti kontrolka čistenia zásuvky filtra «».
- Pri modeloch s odvzdušňovačom: dodržujte pokyny na pripojenie odvodu spalín a vyčistite dymovod.
- Počas procesu sušenia vzduchu vetrajte miestnosť, kde je bubnová sušička inštalovaná.

### 4.5 Správne množstvo naloženia

Postupujte podľa pokynov v časti "Voľba programu a tabuľka spotreby". Nevkladajte viac ako je hodnota kapacity uvedená v tabuľke.

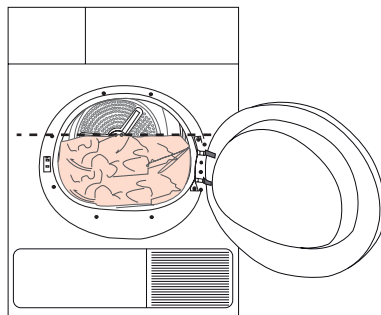

## Príprava

Nasledujúce hodnoty sú uvedené ako príklady.

Prádlo	Približné hmotnosti (g)*
Bavlnené postelné obliečky	1500
(dvojité)	1000
Bavlnené postelné obliečky	500
(jednoduché)	350
Prestieradlá (dvojité)	700
Prestieradlá (jednoduché)	250
Čajové obrúsky	100
Osušky	700
Uteráky na ruky	350
Blúzky	150
Bavlnené košele	300
Košele	200
Bavlnené šaty	500
Šaty	350
Rifle	700
Vreckovky (10 ks)	100
Tričká	125

\* Hmotnosť suchého prádla pred praním.

## 5 Spustenie produktu

### 5.1 Ovládací panel

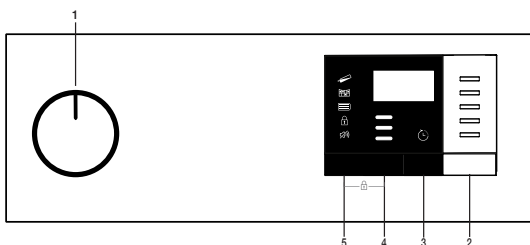

1. Tlačidlo pre voľbu Zapnutia/Vypnutia/Programu
2. Tlačidlo Štart - Pohotovostný režim
3. Tlačidlo Koncového času
4. Tlačidlo Úroveň sušenia
5. Tlačidlo výberu Hlasitosti bzučiaka / Časových programov

### 5.2 Symboly



### 5.3. Príprava sušičky prádla

Pripojte sušičku prádla do zásuvky.  
Otvorte plniace dverka.  
Vložte bielizeň do sušičky bez spriechenia.  
Stlačte a zatvorte nakladacie dverka.

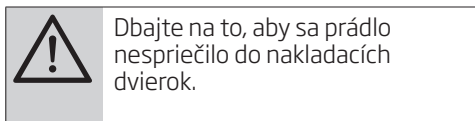

Pomocou tlačidla voľby Zap./Vyp./Program zvolte požadovaný program, zariadenie sa zapne.



Zvolenie programu pomocou tlačidla voľby Zap/Vyp/Program neznamená, že program bol spustený. Pre spustenie programu stlačte tlačidlo Štart / Pohotovostný režim.

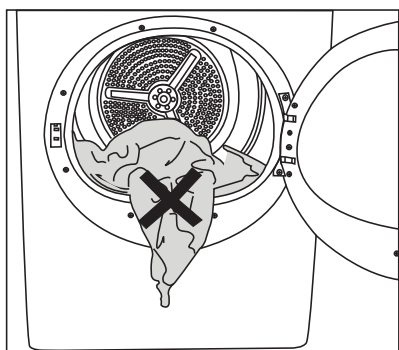

## 5.4 Tabuľka výberu programu a spotreby

SK				
Programy	Program Description	Náplň (kg)	Rýchlosť odstredovania práčky (ot/min)	Čas sušenia (minúty)
Bavlnené tkaniny Suché na žehlenie	S týmto programom môžete sušiť do vlhka syntetické prádlo, ktoré sa bude žehliť, pro usnadnění žehlení. (Košile, trička, ubrusy, atd.)	8	1000	145
Bavlnené a ľanové tkaniny Suché na oblečenie	S týmto programom môžete sušiť vaši bavlnené prádlo. (Trička, kalhoty, pyžama, detské oblečení, spodní prádlo, prostěradla, atd.) Své prádlo můžete uložit do skříně bez žehlení.	8 / 4	1000	197 / 115
Bavlnené Extra Suché	S tímto programem můžete sušit hustou bavlněné prádlo, jako jsou například ručníky, ložní prádlo a župany. Prádlo můžete dát do skříně bez žehlení.	8	1000	210
Syntetické na žehlenie	S tímto programem můžete sušiť do vlhka syntetické prádlo, ktoré sa bude žehliť, pro usnadnění žehlení. (Košile, trička, ubrusy, atd.)	4	800	60
Syntetické oblečenie pripravené na nosenie	S tímto programem můžete sušiť vaši syntetické prádlo. (Košile, trička, spodní prádlo, ubrusy, atd.) Své prádlo můžete uložit do skříně bez žehlení.	4	800	70
Denne	S týmto programom môžete sušiť tak bavlnenú, ako aj syntetickú bielizeň.	4	1000	125
Šport	Použite na sušenie bielizne vyrobenej z bavlny, syntetických látok alebo zmiešanej tkaniny.	4	1000	135
Vetranie	Vetrajte po dobu 10 minút, bez fúkania horúceho vzduchu. Prostredníctvom tohto programu môžete prevetrať bavlnené oblečenie a spodnú bielizeň, ktorá bola uzavretá po dlhú dobu a odstránite z nich zápach.	-	-	10

Sušiaci priehradka / TimeDry	Môžete si vybrať 30 minútový až 60 minútový časový program pre dosiahnutie požadovanej konečnej hladiny sušenia pri nízkej teplote. V rámci tohto programu bude bubnová sušička v prevádzke nezávisle od stupňa vysušenia bielizne. Tento produkt je k dispozícii s možnosťou použitia sušiaceho koša. V prípade výrobkov, ktoré sa predávajú bez koša, môžete získať kôš od autorizovaného servisu a použiť vyššie uvedené sušiace programy. Podrobné informácie o používaní nájdete v používateľskej príručke dodanej k sušiacemu košu.	-	-	-
Jemné tkaniny	Môžete sušiť své jemné prádlo vhodné do sušičky prádla alebo prádlo pro které se doporučuje ruční praní (hedvábně halenky, jemnou spodní prádlo) při nízkých teplotách.	2	600	70
Zmiešaný	Použití pro společné sušení bezbarvé syntetické a bavlněného prádla.	4	1000	95
Ochrana dieťaťa	Program používaný pro dětské oblečení s označením povolení sušení na jeho štítku.	3	1200	85
Džínsy	S tímto programem můžete sušit džínové kalhoty, sukně, košile nebo kabáty.	4	1200	150
Jemné tkaniny / Košeľa	Suší košeľe citlivejšie a spôsobuje menšie pokrčenie a ľahšie žehlenie.	1,5	1200	60
Expresné pri 30	Suší košeľe viac jemne a tým spôsobuje menšie vrásky pre ľahké žehlenie.	0,5	1200	30

Hodnoty spotreby energie

Programy	Náplň (kg)	Rýchlosť odstreďovania práčky (ot/min)	Približné množstvo zvyšnej vlhkosti	Hodnota spotreby energie kWh
Bavlnené a ľanové tkaniny Suché na oblečenie*	8 / 4	1000	60%	2,47 / 1,35
Bavlnené tkaniny Suché na žehlenie	8	1000	60%	2,1
Syntetické oblečenie pripravené na nosenie	4	800	40%	0,8
Príkion vo vypnutom stave pre štandardný bavlnový program pri plnom zaťažení, PO (W)				0,5
Príkion pri ponechaní v zapnutom stave pre štandardný bavlnový program pri plnom zaťažení, PL (W)				1,0
Vsebuje fluorirane toplogredne pline, ki jih zajema Kjotski protokol. R134a / 0,225 kg - GWP:1430 - 0,321 tCO <sub>2</sub> e Hermetično so zaprti.				
	„Program skriňovo suchá bavlna“ používaný pri plnom a čiastočnom zaťažení je štandardný sušiaci program, pre ktorý prislúchajúce informácie na etikete a informačnom liste uvádzajú, že tento program je vhodný pre sušenie obvyklého vlhkého bavlneného prádla a jedná sa o najúčinnější program pre bavlnu z hľadiska spotreby energie.			

## Prevádzka spotrebiča

\* : Energetický štítok pre štandardný program (EN 61121: 2012) Všetky hodnoty v tabuľke sú určené podľa normy EN 61121: 2012. Hodnoty potreby sa môžu líšiť od hodnôt v grafe v závislosti na type prádla, spôsobu žmýkania, okolitých podmienok a zmenách v napätí.

### 5.5 Pomocné funkcie

Bzučiak / čas

Pri ukončení programu sušička vydá varovný zvukový signál. Ak nechcete, aby zariadenie vydávalo zvukové upozornenie, stlačte tlačidlo „Buzzer / Time“. Po stlačení tlačidla bzučička „Buzzer / Time“ sa rozsvieti dióda a po ukončení programu sa nespustí žiadne zvukové upozornenie.



Túto funkciu môžete zvoliť pred alebo po spustení programu.

Tlačidlo „Buzzer / Time“ slúži na úpravu trvania programu počas výberu programov Rack / Time.

Úroveň sušenia

Tlačidlo Úroveň sušenia slúži na nastavenie požadovanej úrovne suchosti. Trvanie programu sa môže meniť v závislosti od voľby.



Túto funkciu môžete aktivovať iba pred začatím programu.

Čas ukončenia

Použitím funkcie Koncový čas môžete oddialiť koniec programu po dobu až 24 hodín.

1. Otvorte plniace dvierka a vložte bielizeň.
2. Zvoľte program sušenia.
3. Stlačte tlačidlo pre výber koncového času a nastavte požadovanú dobu oneskorenia. Rozsvieti sa dióda Koncový čas. (Pri stlačení a podržaní tlačidla Konečného času pokračuje non-stop).
4. Stlačte tlačidlo Štart / Pohotovostný režim. Spustí sa odpočítavanie konca času. „:“ Znak „:“ v strede zobrazovaného časového oneskorenia bude blikať.



V priebehu Konečného času môžete pridať alebo odstrániť bielizeň. Zobrazený čas je celková doba sušenia a koncový čas. Dióda Koncový čas na konci odpočítavania zhasne, spustí sa sušenie a kontrolka sušenia sa rozsvieti.

Zmena Koncového času

Ak chcete zmeniť dobu Koncového času počas odpočítavania:

Program zrušíte otočením gombíka voľby Zap/Vyp/Program. Vyberte požadovaný program a zopakujte proces výberu Koncového času.

Zrušenie funkcie Koncového času

Ak chcete zrušiť odpočítavanie Koncového času a okamžite spustiť program: Program zrušíte otočením gombíka voľby Zap/Vyp/Program. Vyberte požadovaný program a stlačte tlačidlo Štart / Pohotovostný režim.

### 5.6 Výstražné kontrolky



Výstražné kontrolky sa môžu líšiť v závislosti od modelu sušičky.

#### Čistenie filtra

Ak je program ukončený, zapne sa výstražná kontrolka pre čistenie filtra.

#### Nádrž na vodu

Ak je program ukončený, zapne sa výstražná kontrolka pre vyprázdnenie nádržky na vodu. Ak sa nádržka na vodu zaplní v priebehu spusteného programu, začne blikať výstražná kontrolka a spotrebič prejde do pohotovostného režimu. V takom prípade vyprázdniťe zásobník na vodu a spustíte program stlačením tlačidla Štart / Pohotovostný režim. Výstražná kontrolka sa vypne a program sa obnoví.



## Prevádzka spotrebiča

### 5.7 Spustenie programu

Pre spustenie programu stlačte tlačidlo Štart / Pohotovostný režim.

Kontrolky Štart / Pohotovostný režim a kontrolky Sušenia sa rozsvietia, čo znamená, že program bol spustený.

### 5.8 Detská poistka

Sušička je vybavená detskou poistkou, ktorá zabraňuje aby bol priebeh programu prerušený stlačením tlačidiel počas prevádzky. Keď je aktivovaný detský zámok, všetky tlačidlá na paneli s výnimkou ovládacieho prvku Zapnutia/Vypnutia/Programovania sú deaktivované.

Stlačte súčasne tlačidlá Úroveň sušenia a Buzzer na 3 sekundy pre aktiváciu detskej poistky.

Pre možnosť spustenia nového programu po súčasnom programe a možnosti zasahovania do súčasného programu je potrebné Detský zámok deaktivovať. Ak chcete deaktivovať detský zámok, stlačte rovnaké tlačidlá po dobu 3 sekúnd.



Keď je aktivovaná detská poistka, na obrazovke sa rozsvieti varovná kontrolka detskej poistky.



Detská poistka sa deaktivuje, keď je zariadenie na sušenie vypnuté a zapnuté tlačidlom On/Off/Cancel.

Keď je detská poistka aktívna:

Pri prevádzke alebo v pohotovostnom stave sušičky sa symboly kontroliek po zmene polohy ovládacieho gombíka na výber programu nezmenia.



Keď je sušička v prevádzke a detská poistka je aktívna, pri otočení gombíka na výber programu dvakrát pípne. Ak je detská poistka deaktivovaná bez toho, aby sa vrátilo tlačidlo na výber programu do predchádzajúcej polohy, program sa ukončí kvôli zmene polohy ovládacieho gombíka.

### 5.9 Zmena programu po jeho spustení

Následne po spustení sušičky môžete zmeniť program, ktorý ste vybrali pre sušenie svojej bielizne na iný program.

Napríklad zvolíte program Extra Dry (Extra suchý) otáčaním gombíka voľby On/Off/Program vyberte položku Extra Dry (Extra suchý) namiesto Iron Dry (Suché pre žehlenie).

Pre spustenie programu stlačte tlačidlo Štart / Pohotovostný režim.

Pridávanie a odoberanie prádla počas pohotovostného režimu

Ak chcete pridať/odstrániť bielizeň po spustení programu sušenia:

Stlačením tlačidla Štart/Pohotovostný režim prepnete sušičku do pohotovostného režimu. Proces sušenia sa zastaví.

Kým je spotrebič v pohotovostnom režime, otvorte nakladacie dvierka, a po odobratí alebo pridaní bielizne dvierka zatvorte.

Pre spustenie programu stlačte tlačidlo Štart / Pohotovostný režim.



Pridanie bielizne po spustení operácie sušenia môže spôsobiť, že sušená bielizeň vo vnútri spotrebiča sa pomieša s mokrou bielizňou a po ukončení operácie zostane bielizeň vlhká.



Pridanie alebo vybratie prádla počas sušenia môžete opakovať toľkokrát, koľkokrát budete chcieť. Ale tento proces bude trvale prerušovať proces sušenia a spôsobí predĺženie trvania programu a zvýšenie spotreby energie. Z toho dôvodu sa odporúča pridať bielizeň pred začatím programu.



Ak je nový program zvolený otočením gombíka voľby programu kým je sušička v pohotovostnom režime, bežiaci program sa ukončí.

## Prevádzka spotrebiča



Nedotýkajte sa vnútorného povrchu bubna pri pridávaní alebo vyberaní prádla, kým prebieha program. Povrch bubna je horúci.

### 5.10 Zrušenie programu

Ak chcete zrušiť program a ukončiť sušenie z akéhokoľvek dôvodu po spustení sušičky, otočte ovládač On/Off/Cancel a program sa zruší.



Ak zrušíte program počas prevádzky sušičky, vo vnútri spotrebiča môže byť vysoká teplota, na ochladenie spustíte program ventilácie.

### 5.11 Koniec programu

Keď sa program ukončí, na kontrolke programu sa zapnú výstražné symboly Čistenie vláknového filtra a Vodná nádrž. Môžete otvoriť dverka na nakladanie a sušička je pripravená pre ďalšiu prevádzku. Pre vypnutie sušičky nastavte ovládací gombík Zapnutie/Vypnutie/Program do polohy On/Off.



Ak sa bielizeň po dokončení programu neodstráni, po 2 hodinách sa aktivuje funkcia na zabránenie vytvoreniu záhybov, aby sa bielizeň vo vnútri stroja nepokrčila. Program bielizeň v 10-minútových intervaloch pretočí, s cieľom zabránenia je pokrčeniu.

## 6 Údržba a čistenie

Životnosť výrobku sa predĺži a časté problémy sa znížia, ak spotrebič bude čistený v pravidelných intervaloch.

### 6.1 Čistenie filtra na textilné vlákna / Vnútrotný povrch plniacich dvierok

Textilné vlákna a šmuhy uvoľnené z prádla do vzduchu počas sušenia sa zhromažďujú vo filteri na textilné vlákna.



Takéto vlákna a nečistoty sa všeobecne vytvárajú pri nosení a praní.



Vždy po každom sušení vyčistite filter na textilné vlákna a vnútrotné povrchy dvierok.



Držiak filtra na textilné vlákna môžete vyčistiť vysávačom.

Čistenie filtra na textilné vlákna:

- Otvorte plniace dvierka.
- Vyberte filter na textilné vlákna ťahom nahor a otvorte filter na textilné vlákna.
- Vyčistite vlákna, šmuhy a bavnené nečistoty ručne alebo mäkkou handrou.
- Zatvorte filter na textilné vlákna a umiestnite ho späť na jeho miesto.

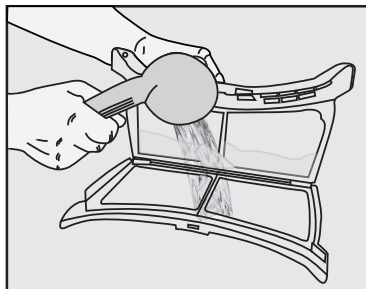
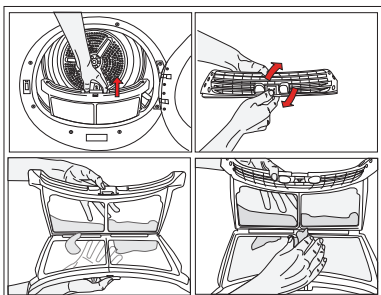

- Vyčistite celý vnútrotný povrch plniacich dvierok a tesnenie plniacich dvierok mäkkou vlhkou handričkou.

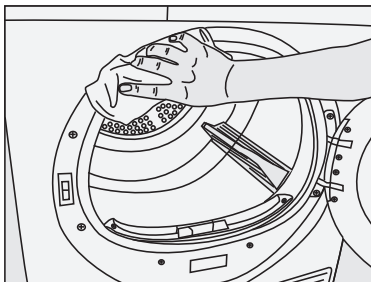
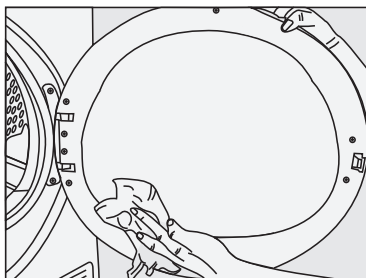

### 6.2 Čistenie snímača

V sušičke sa nachádza snímač vlhkosti pre zistenie, či je prádlo suché alebo nie.

Čistenie snímačov:

- Po určitej dobe používania zariadenia sa na filtračných póroch môže usadiť vrstva, ktorá môže spôsobiť upchatie filtra.
  - Odstráňte vrstvu, ktorá sa vytvorila na povrchu filtra pre textilné vlákna a filter premyje teplou vodou. Pred jeho spätným uložením filter na textilné vlákna úplne vysušte.
- Otvorte plniace dvie sušičky.
- Nechajte spotrebič vychladnúť, pokiaľ je ešte horúca v dôsledku procesu sušenia.
- Utrite kovové povrchy senzora mäkkou handričkou, navlhčenou do octu a osušte ich.

## Údržba a čistenie



Kovové povrchy senzorov vyčistite 4 krát ročne.



Pri čistení kovových povrchov senzorov nepoužívajte kovové nástroje.



Na čistenie nikdy nepoužívajte rozpúšťadlá, čistiace prostriedky alebo podobné látky z dôvodu nebezpečenstva požiaru a výbuchu!

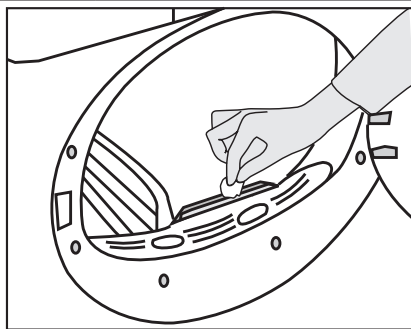

### 6.3 Vypúšťanie zásobníka na vodu

Počas procesu sušenia sa vlhkosť z prádla odstráni a vznikajúca voda sa zozbiera v nádržke na vodu. Zásobník na vodu vyprázdnite po každom použití.



Kondenzovaná voda nie je pitná!



Nikdy nevyťahujte nádržku na vodu, keď je program spustený!

Ak zabudnete vypustiť nádržku na vodu, prístroj sa v priebehu nasledujúcich cykloch, keď sa nádrž na vodu naplní, počas sušenia zastaví a začne blikať výstražný symbol Vodná nádrž. V tomto prípade vyprázdnite nádržku na vodu a stlačte tlačidlo Štart/Pauza na obnovenie cyklu sušenia. Vyprázdnenie nádržky na vodu:

1. Opatrne vyberte zásobník na vodu zo zásuvky alebo nádrže..

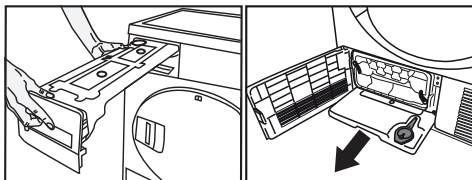

- Vyprázdnite nádržku na vodu.

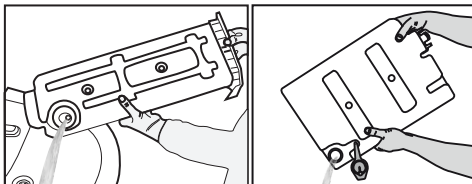

- Ak sú v lieviku vodnej nádrčky akumulované chuchvalce, vyčistite ju pod tečúcou vodou.
- Umiestnite nádržku na vodu späť.



V prípade použitia priameho vypúšťania vody ako jednej z možností, nie je potrebné vyprázdniť nádržku na vodu.

### 6.4 Čistenie zásuvky filtra

Textilné vlákna a šmuhy, ktoré nemohli byť zachytené filtrom na textilné vlákna sú blokové v zásuvke filtra za spodnou doskou. Ak sa na prístroji s varovným symbolom pre čistenie filtračnej zásuvky «» rozsvieti kontrolka, alebo sú prítomné viditeľné zvyšky zo vzduchu, filter pravidelne vyčistite. Nachádza sa v ňom jednodupňový filter. Tento jednodupňový filter je zo špongie.

Čistenie zásuvky filtra:

- Stlačte tlačidlo spodného panelu pre otvorenie spodného panelu.

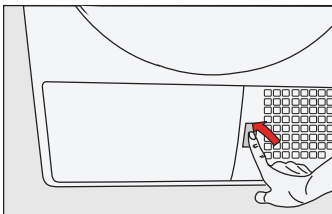

## Údržba a čistenie

- Otvorte viečko filtračnej zásuvky otočením uzáveru krytu a vytiahnite ho.

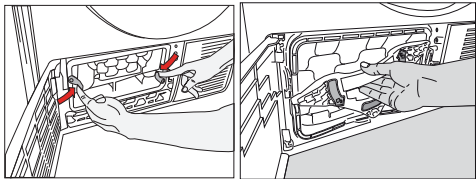

- Stlačením červeného tlačidla otvorte filtračnú zásuvku.

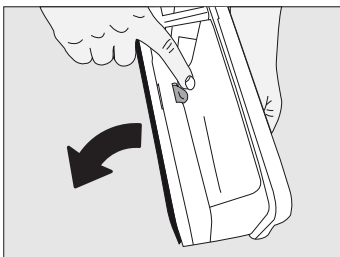

- Vytiahnite špongiu filtračnej zásuvky

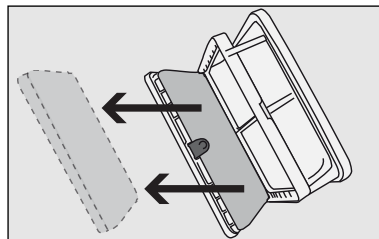

- Vyčistite chumáčovú vláknuinu a umyte ju ručne. Po umytí odstráňte vlhkosť stláčaním huby rukami.
- Rukami alebo mäkkou handričkou očistite chlčky a bavlnené pelety.

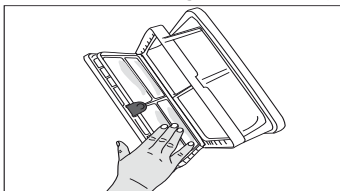

- Ak pozorujete vrstvu nad filtrom, ktorá môže zablokovať filter, odstráňte vrstvu vodou a potom ju vyčistíte. Pred opätovným vloženíím zásuvky filtra dôkladne vysušte filtračnú tkaninu.



V kazete filtračného sušiča nesmie byť žiadna tkanina, v závislosti od vášho modelu.

- Vráťte špongiu späť na svoje miesto.

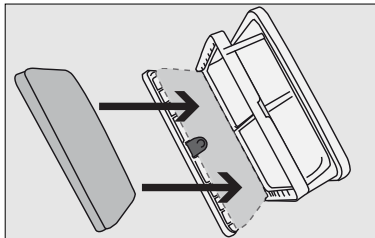

Prosím opatrne umiestnite špongiu do vnútra kazetového rámu ako je znázornené šípkami, aby sa pri zatvorení zásuvky filtra zamedzilo jeho stlačeniu.

- Zamknutím červeného tlačidla uzatvorte filtračnú zásuvku.

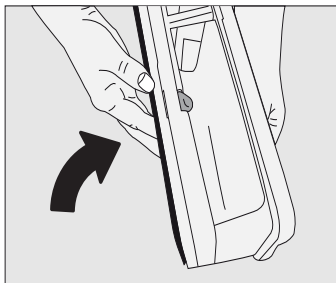

- Vložte späť zásuvku filtra a utiahnite uzáver otáčaním zámku zásuvky filtra v smere šípky.

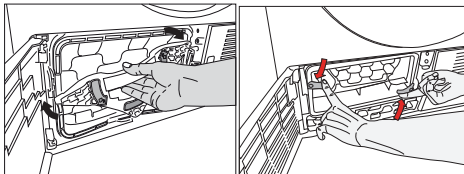

## Údržba a čistenie

- Zatvorte kryt spodnej dosky.

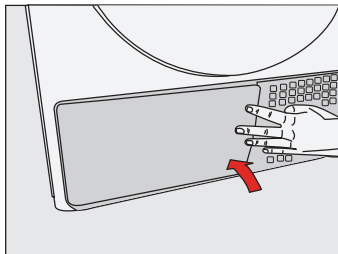

Pri sušení bez umiestnenej špongie zásuvky filtra huby môže dôjsť k poškodeniu zariadenia!



Špinavý filter na textilné vlákna a zásobník na filter spôsobia dlhšiu dobu sušenia a vyššiu spotrebu energie.

### 6.5 Čistenie výparníka

Vyčistíte nečistoty nahromadené na rebrách výparníka umiestneného za zásuvkou filtra s vysávačom.

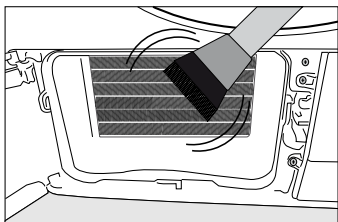
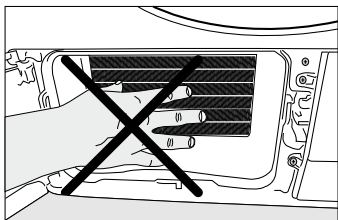

Môžete tiež čistý ručne za predpokladu, že budete mať ochranné rukavice. Nepokúšajte sa čistiť holými rukami. Lamely výparníka môžu poškodiť vaše ruky.

## 7 Riešenie problémov

### Prevádzka sušenia trvá príliš dlho.

- Póry Filtra na vlákna môžu byť upchaté. >>> Umyte filter teplou vodou.
- Zásuvka filtra je upchatá. >>> Očistite hubku a filtračnú tkaninu (ak sú) vo filtračnej zásuvke. (pre produkty s tepelnou pumpou)
- Kondenzátor je zablokovaný. >>> Umyte kondenzátor (pre výrobky s kondenzátorom)
- Vetracie mriežky pred strojom môžu byť upchaté. >>> Odstráňte všetky predmety pred vetracích mriežok, ktoré blokujú vzduch.
- Vetracie je nedostatočné, pretože oblasť, v ktorej je zariadenie inštalované, je príliš malá. >>> Otvorte dvere alebo okná, aby ste zabránili vysokej teplote v miestnosti.
- Na snímači vlhkosti sa môže nahromadiť vrstva z vodného kameňa. >>> Vyčistite snímač vlhkosti.
- Mohlo byť vložené nadmerné množstvo bielizne. >>> Sušičku príliš nezaťažujte.
- Prádlo nebolo dostatočne vyžmýkané. >>> Zvoľte vyššiu rýchlosť žmýkania na pračke.

### Oblečenie zostáva po sušení vlhké.

- Možno bol použitý program nevhodný pre dané prádlo. >>> Skontrolujte štítky na oblečení a vyberte program vhodný pre daný typ oblečenia alebo dodatočne použite časové programy.
- Póry Filtra na vlákna môžu byť upchaté. >>> Umyte filter teplou vodou.
- Kondenzátor je zablokovaný. >>> Umyte kondenzátor. (pre produkty s kondenzátorom)
- Zásuvka filtra je upchatá. >>> Očistite hubku a filtračnú tkaninu (ak sú) vo filtračnej zásuvke. (pre produkty s tepelnou pumpou)
- Mohlo byť vložené nadmerné množstvo bielizne. >>> Sušičku príliš nezaťažujte.
- Prádlo nebolo dostatočne vyžmýkané. >>> Zvoľte vyššiu rýchlosť žmýkania na pračke.

### Sušička sa nezapne a program sa nedá spustiť. Sušička po nakonfigurovaní nefunguje.

- Možno je odpojená napájacia zástrčka. >>> Uistite sa, že kábel je zapojený.
- Plniace dvere môžu byť otvorené. >>> Presvedčte sa, či sú plniace dvierka správne zatvorené.
- Nie je zvolený program alebo ste nestlačili tlačidlo Štart / Pohotovostný režim. >>> Skontrolujte, či je program nastavený a nie je v polohe Pohotovostného režimu.
- Je aktivovaná detská poistka. >>> Vypnite detskú poistku.

### Program sa predčasne ukončil bez udania dôvodu.

- Plniace dvierka nemusia byť bezpečne uzatvorené. >>> Presvedčte sa, či sú plniace dvierka správne zatvorené.
- Mohlo by dôjsť k výpadku napájania. >>> Pre spustenie programu stlačte tlačidlo Štart / Pohotovostný režim.
- Nádrž na vodu je plná. >>> Vyprázdňte nádržku na vodu.

### Oblečenie sa skrútilo, zatvrdilo alebo sa poškodilo.

- Možno bol použitý program nevhodný pre daný typ prádla. >>> Skontrolujte štítky na oblečení a vyberte program vhodný pre daný typ oblečenia.

### Osvetlenie vo vnútri sušičky nesvieti. (v prípade modelov s lampou)

- Sušičkanie je zapnuté tlačidlom Zap / Vyp, alebo nebol zvolený program v prípade spotrebičov bez tlačidla Zap / Vyp. >>> Skontrolujte, či je sušička zapnutá.
- Lampa je pokazená. >>> Obráťte sa na autorizovaný servis pre výmenu lampy.

### Výstražný symbol/LED pre čistenie filtra svieti/bliká.

- Filter na vlákna nie je vyčistený. >>> Vyčistite filter.
- Zásuvka filtra je upchatá vláknami. >>> Vyčistite zásuvku filtra.
- Vrstva chĺpok sa nahromadila a upchala póry Filtra na vlákna. >>> Umyte filter teplou vodou.
- Kondenzátor je zablokovaný. >>> Umyte kondenzátor.

## Riešenie problémov

### Z plniacich dvierok uniká voda.

- Na vnútornom povrchu plniacich dvierok a na povrchu tesnenia plniacich dverí sa nahromadili vlákna. Očistite vnútorný povrch plniacich dvierok a povrch tesnenia plniacich dverí.

### Plniace dvere sa spontánne otvárajú.

- Plniace dvere nemusia byť bezpečne uzatvorené. >>> Stlačte plniace dvere, kým nezaznie zatvárací zvuk.

### Výstražný symbol/led nádrže na vodu svieti/bliká.

- Nádrž na vodu je plná. >>> Vyprázdňte nádržku na vodu.
- Hadica na vypúšťanie vody nefunguje. >>> Ak je produkt pripojený priamo do odtoku, skontrolujte vypúšťaciu hadicu.

### Symbol pary bliká. (Pre výrobky s funkciou pary)

- Parná nádrž je prázdna => Naplňte zásobník na paru destilovanou alebo kondenzovanou vodou.

### Parné programy sa nespustia (pre produkty s funkciou pary)

- Parná nádrž je prázdna, na obrazovke sa rozsvieti upozorňujúca ikona nádoby na paru => Naplňte zásobník pary, kým ikona pary nezhasne.

### Pomocou programu na odstraňovanie pokrčenia sa pokrčenia neodstraňujú. (Pre výrobky s funkciou pary)

- Vložili ste nadmerné množstvo prádla => Vložte určené množstvo prádla.
- Čas použitia pary bola zvolená na nízkej úrovni => Vyberte program s vyšším množstvom pary.
- Po dokončení programu zostala bielizeň dlhší čas v práčke => Vyberte bielizeň hneď po ukončení programu a vyveste ju.

### Zápach z prádla sa použitím programu pre odstraňovanie zápachu neznižil. (Pre produkty s programom odstraňovania zápachu)

- Vložili ste nadmerné množstvo prádla => Vložte určené množstvo prádla.
- Čas použitia pary bola zvolená na nízkej úrovni => Vyberte program s vyšším množstvom pary.



Ak problém pretrváva aj po vykonaní pokynov v tejto časti, obráťte sa na svojho predajcu alebo na autorizovaný servis. Nikdy sa nepokúšajte opraviť svoj výrobok sami.



## PRODUKTOVÝ LIST

V súlade s delegovaným nariadením Komisie (EÚ) č.: 392/2012

Názov alebo ochranná známka dodávateľa	BEKO	
Názov modelu	DS8312PX	
Menovitá kapacita (kg)	8	
Typ sušičky	S odvodom vzduchu	-
	Kondenzátor	•
Trieda energetickej účinnosti <sup>(1)</sup>	A+	
Ročná spotreba energie (kWh) <sup>(2)</sup>	297	
Typ riadenia	Automatické	•
	Neautomatické	-
Spotreba energie štandardného programu pre bavlnu pri plnom zaťažení (kWh)	2,47	
Spotreba energie štandardného programu pre bavlnu pri čiastočnom zaťažení (kWh)	1,35	
Príkon vo vypnutom stave pre štandardný bavlnový program pri plnom zaťažení, P <sub>0</sub> (W)	0,5	
Príkon pri ponechaní v zapnutom stave pre štandardný bavlnový program pri plnom zaťažení, P <sub>L</sub> (W)	1,0	
Doba trvania režim ponechania v zapnutom stave (min)	30	
Štandardný program pre bavlnu <sup>(3)</sup>		
Programová doba štandardného programu pre bavlnu pri plnom zaťažení, T <sub>suché</sub> (min)	197	
Programová doba štandardného programu pre bavlnu pri čiastočnom zaťažení, T <sub>suché1/2</sub> (min)	115	
Vážený čas programu "štandardného programu pre bavlnu pri plnom a čiastočnom zaťažení (T <sub>1</sub> )	150	
Trieda účinnosti kondenzácie <sup>(4)</sup>	B	
Priemerná účinnosť kondenzácie štandardného programu pre bavlnu pri čiastočnom zaťažení, C <sub>suché</sub>	86%	
Priemerná účinnosť kondenzácie štandardného programu pre bavlnu pri čiastočnom zaťažení, C <sub>suché1/2</sub>	86%	
Vážená účinnosť kondenzácie štandardného programu pre bavlnu pri plnom zaťažení a čiastočnom zaťažení, C <sub>1</sub>	86%	
Hladina akustického výkonu pre štandardný program pre bavlnu pri plnom zaťažení <sup>(5)</sup>	65	
Zabudovaný	-	

•: Áno - : Nie

(1) Stupnica od A +++ (najvyššia účinnosť) do D (najnižšia účinnosť)

(2) Spotreba energie na základe 160 cyklov sušenia v štandardnom programe pre bavlnu pri plnej a polovičnej náplni a spotreba nízko-energetických režimov. Skutočná spotreba energie na cyklus bude závisieť na tom, ako je zariadenie používané.

(3) "Program skriňovo suchá bavlna" používaný pri plnom a čiastočnom zaťažení je štandardný sušiaci program, pre ktorý prislúchajúce informácie na etikete a informačnom liste uvádzajú, že tento program je vhodný pre sušenie obvyklého vlhkého bavlneného prádla a jedná sa o najúčinnjší program pre bavlnu z hľadiska spotreby energie.

(4) Stupnica od G (nízka účinnosť) do A (najvyššia účinnosť)

(5) Vážené priemerné hodnoty - L<sub>WA</sub> vyjadrená v dB (A) na 1 pW





