

Lednice

Návod k použití

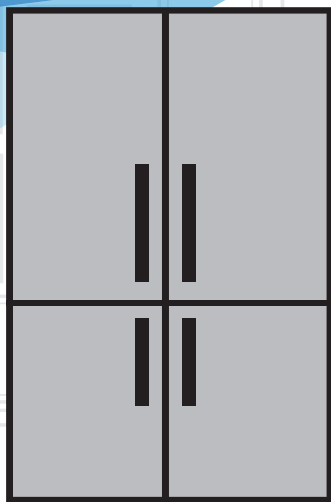

CZ |

beko

Vážení zákazníci,

Rádi bychom Vám poskytli možnost k dosažení optimální účinnosti našeho výrobku, který byl vyroben v moderních zařízeních s důkladnou kontrolou kvality.

Za tímto účelem si před použitím výrobku prosím pozorně přečtěte celou příručku a uschovejte si ji jako referenční zdroj. Jestliže výrobek předáte jiné osobě, poskytněte tento návod spolu s výrobkem.

Uživatelská příručka zajistí rychlé a bezpečné používání výrobku.

- Před instalací a použitím výrobku si prosím přečtěte uživatelskou příručku.
- Vždy dodržujte platné bezpečnostní předpisy.
- Mějte uživatelskou příručku v dosahu pro budoucí použití.
- Přečtěte si prosím všechny další dokumenty dodané s výrobkem.

Nezapomínejte, že tato Uživatelská příručka se může vztahovat na více modelů výrobků. Příručka jasně ukáže všechny variace různých modelů.

Symbols a poznámky

V uživatelské příručce jsou používány následující symboly:

	Důležité informace a užitečné tipy.
	Nebezpečí života a majetku.
	Riziko zranění elektrickým proudem.
	Obal tohoto výrobku je vyroben z recyklovatelných materiálů, v souladu s Národní legislativou pro životní prostředí.

Obsah

1 Bezpečnostní pokyny a životní prostředí	3	5 Používání výrobku	13
1.1. Všeobecná bezpečnost	3	5.1. Indikační panel	13
1.1.1 Varování HC	4	5.2. Indikační panel	17
1.1.2 Pro modely s dávkovačem vody	4	5.3. Zmrazování čerstvých potravin	19
1.2. Účel použití	5	5.4. Doporučení pro skladování zmrazených potravin	19
1.3. Bezpečnost dětí	5	5.5. Podrobnosti o mrazničce	19
1.4. Soulad se směrnicí WEEE a Odstranění odpadů výrobku	5	5.6. Umístění jídla	20
1.5. Soulad se směrnicí RoHS	5	5.7. Upozornění na otevřené dveře	20
1.6. Informace o balení	5	5.8. Vnitřní osvětlení	20
2 Chladnička	6	5.9. Příhrádka na uchovávání čerstvých potravin	20
2 Chladnička	7	5.10. Crisper s řízenou vlhkostí (vždy čerstvé potraviny)	20
3 Instalace	8	5.11. Táček na vejce	21
3.1. Správné místo pro instalaci	8	5.12. Pohyblivá střední část	21
3.2. Připojení plastových klínů	8	5.13. Prostor pro uskladnění v chladu	21
3.3. *Nastavení stojanů	9	5.14. Modré světlo	21
3.4. Připojení napájení	10	5.15. Pachový filtr	21
4 Příprava	11	5.16. Oddíl na víno	22
4.1. Co udělat pro úsporu energie	11	5.17. Používání vnitřní nádržky na vodu	23
4.2. Doporučení pro oddělení s čerstvými potravinami	11	5.18. Vypouštění vody	23
4 Příprava	12	5.20. Příklad na led	24
4.3. První použití	12	5.19. Pro použití dávkovače vody	24
		6 Údržba a čištění	26
		6.1. Prevence před zápachem	26
		6.2. Ochrana plastových povrchů	26
		7 Řešení problémů	27

1 Bezpečnostní pokyny a životní prostředí

Tato část obsahuje bezpečnostní pokyny nezbytné pro zabránění nebezpečí zranění a materiálních škod. Nedodržení těchto pokynů zanikají všechny typy záruky výrobku.

Určené použití

UPOZORNĚNÍ:

V případě, že je zařízení v ochranné fázi nebo umísteno, ujistěte se, zda nejsou odvětrávací dírký uzavřeny.

UPOZORNĚNÍ:

Za účelem urychlení rozpouštění ledu nepoužívejte žádné jiné mechanické zařízení nebo jiný přístroj než ty jež byly doporučeny výrobcem.

UPOZORNĚNÍ:

Pokud je chladidlo v provozu, nezasahujte do jeho obvodu.

UPOZORNĚNÍ:

Uvnitř skladovacích prostor jídla přístroje nepoužívejte jiná elektrická zařízení než ta, která byla doporučena výrobcem.

Toto zařízení bylo navrženo pro použití v domácnosti nebo pro níže uvedené aplikování.

- V kuchyních personálu obchodů, kanceláří a jiných pracovních míst;
- Za účelem použití návštěvníky farem a hotelů, motelů a jiných míst s ubytováním.
- V prostorách typu penzionů
- V podobných zařízeních, která nejsou stravovacími službami nebo maloobchodem.

1.1. Všeobecná bezpečnost

- Tento produkt by neměly používat osoby s tělesným, smyslovým a mentálním postižením, osoby bez dostatečných znalostí a zkušeností, nebo děti. Zařízení mohou tyto osoby používat jen pod dohledem a po poučení osobou odpovědnou za jejich bezpečnost. Nedovolte dětem hrát si s tímto zařízením.
- V případě poruchy přístroj odpojte.
- Po odpojení počkejte nejméně 5 minut před opětovným připojením. Odpojte výrobek, když se nepoužívá. Nedotýkejte se zástrčky mokřými rukama! Při odpojování netahejte za kabel, vždy uchopte zástrčku.
- Před zasunutím dovnitř otřete hrot síťové zástrčky suchým hadříkem.
- Nezapojujte ledničku, pokud je zásuvka uvolněná.
- Při instalaci, údržbě, čištění a opravách odpojte výrobek.
- Pokud se výrobek nebude delší dobu používat, odpojte jej a vyjměte potraviny.
- Nepoužívejte páru nebo čisticí prostředky s párou pro čištění chladničky a tání ledu uvnitř. Pára může přijít do styku s elektrifikovanými oblastmi a způsobit zkrat nebo elektrický šok!
- Nemyjte výrobek stříkáním nebo poléváním vodou na něj! Nebezpečí úrazu elektrickým proudem!
- Nikdy nepoužívejte výrobek, pokud část nacházející se na horní nebo zadní straně výrobku s elektronickou deskou s plošným spojem uvnitř je otevřená (krycí deska elektronických plošných spojů) (1).

Bezpečnostní pokyny a životní prostředí

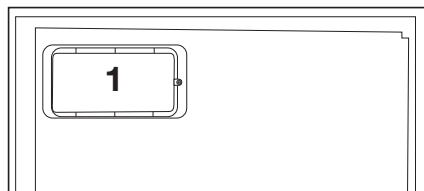
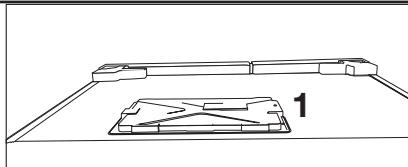

- V případě jeho poruchy výrobek nepoužívejte, protože by mohlo dojít k úrazu elektrickým proudem. Před tím, než cokoliv uděláte, se obraťte na autorizovaný servis.
- Výrobek zapojujte do uzemněné zásuvky. Uzemnění musí být provedeno kvalifikovaným elektrikářem.
- Pokud produkt má osvětlení typu LED, pro jeho nahrazení nebo v případě jakéhokoliv problému se obraťte na autorizovaný servis.
- Nedotýkejte se mražených potravin mokřkýma rukama! Mohou se nalepit na Vaše ruce!
- Nepokládejte do mrazničky tekutiny v lahvích a plechovkách. Mohou vybuchnout!
- Tekutiny umístěte ve vzpřímené poloze a pevně uzavřete jejich víko.
- Nestříkejte hořlavé látky v blízkosti výrobku, protože se může zapálit nebo explodovat.
- Nenechávejte hořlavé materiály a produkty s hořlavým plynem (spreje, atd.) v chladničce.
- Nepokládejte nádoby obsahující kapaliny na horní část výrobku. Voda stříkající na elektrifikované části může způsobit úraz elektrickým proudem a nebezpečí požáru.

- Vystavení produktu dešti, sněhu, slunci a větru může způsobit elektrické nebezpečí. Při přemísťování výrobku jej netahejte držením za rukojeť dveří. Rukojeť se může odtrhnout.
- Dbejte na to, aby nedošlo k zachycení jakékoliv části vašich rukou či těla do jakýchkoli z pohybujících se částí uvnitř výrobku.
- Nevylézejte nebo se neopírejte o dveře, zásuvky a podobné části chladničky. Může to mít za následek pád výrobku a způsobit poškození dílů.
- Dávejte pozor, aby nedošlo k přivření napájecího kabelu.

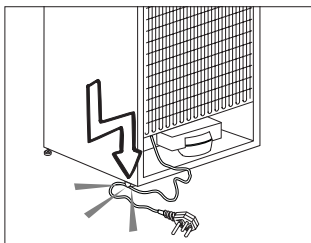

1.1.1 Varování HC

Jestliže výrobek obsahuje chladicí systém ve kterém se používá plyn R600a, zajistěte, aby při používání a pohybování spotřebiče nedošlo k poškození chladicího systému a jeho potrubí. Tento plyn je hořlavý. Pokud je chladicí systém poškozen, zajistěte, aby bylo zařízení mimo dosah zdrojů ohně a okamžitě vyvětrejte místnost.



Štítek na vnitřní levé straně označuje druh plynu používaného v produktu.

1.1.2 Pro modely s dávkovačem vody

- Tlak pro přívod studené vody musí být maximálně 90 psi (6,2 bar). Pokud je váš tlak vody vyšší než 80 psi (5,5 bar), použijte ve vaší síti ventil na omezování tlaku. Pokud nevíte, jak zkontrolovat tlak vody, požádejte o pomoc

Bezpečnostní pokyny a životní prostředí

profesionálního instalatéra.

- Pokud při instalaci existuje riziko vodního rázu, vždy použijte preventivně zařízení proti vodnímu rázu. Pokud jste si není jistý, zda ve Vaší síti je efekt vodního rázu, poraďte se s profesionálním instalatérem.
- Neinstalujte na přívodu pro teplou vodu. Proved'te nezbytná opatření proti riziku zamrznutí hadic. Provozní interval teplota vody musí být mezi minimálně 33 ° F (0,6 ° C) a maximálně 100 ° F (38 ° C).
- Používejte pouze pitnou vodu.

1.2. Účel použití

- Tento výrobek je určen pro domácí použití. Není určen pro komerční použití.
- Spotřebič by měl být používán pouze pro skladování potravin a nápojů.
- Do chladničky neukládejte citlivé produkty, které vyžadují řízené teploty (očkovací látky, léky citlivé na teplo, zdravotnický materiál, atd.).
- Výrobce nenesе žádnou zodpovědnost za případné škody způsobené nesprávným použitím nebo nesprávnou manipulací.
- Životnost výrobku je 10 let. Náhradní díly potřebné pro funkčnost tohoto výrobku budou pro toto období k dispozici.

1.3. Bezpečnost dětí

- Obalové materiály uchovávejte mimo dosah dětí.
- Nedovolte dětem, aby se s výrobkem hrály.
- Pokud je na dveřích výrobku zámek, klíč držte mimo dosah dětí.

1.4. Soulad se směrnicí WEEE a Odstranění odpadů výrobku

Tento výrobek splňuje požadavky směrnice WEEE EU (2012/19/EU). Na tomto produktu je zobrazen symbol klasifikace odpadu elektrických a elektronických zařízení (OEEZ).

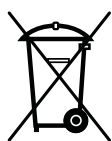

Tento výrobek byl vyroben z vysoce kvalitních materiálů a komponent, které lze opětovně použít a které jsou vhodné pro recyklaci. Na konci své životnosti spotřebič nevyhazujte spolu s běžnými domácími a jinými odpady. Odneste jej do sběrného centra pro recyklaci elektrických a elektronických zařízení. Pro informace o těchto sběrných střediscích se prosím obraťte na místní úřady.

1.5. Soulad se směrnicí RoHS

- Tento výrobek splňuje požadavky směrnice WEEE EU (2011/65/EU). Neobsahuje škodlivé a zakázané látky uvedené ve směrnici.

1.6. Informace o balení

- Obalové materiály výrobku jsou vyrobeny z recyklovatelných materiálů v souladu s našimi národními předpisy o životním prostředí. Nevyhazujte obalové materiály spolu s domácími nebo jinými odpady. Vezměte je do sběrných míst pro obalové materiály určené místními orgány.

2 Chladnička

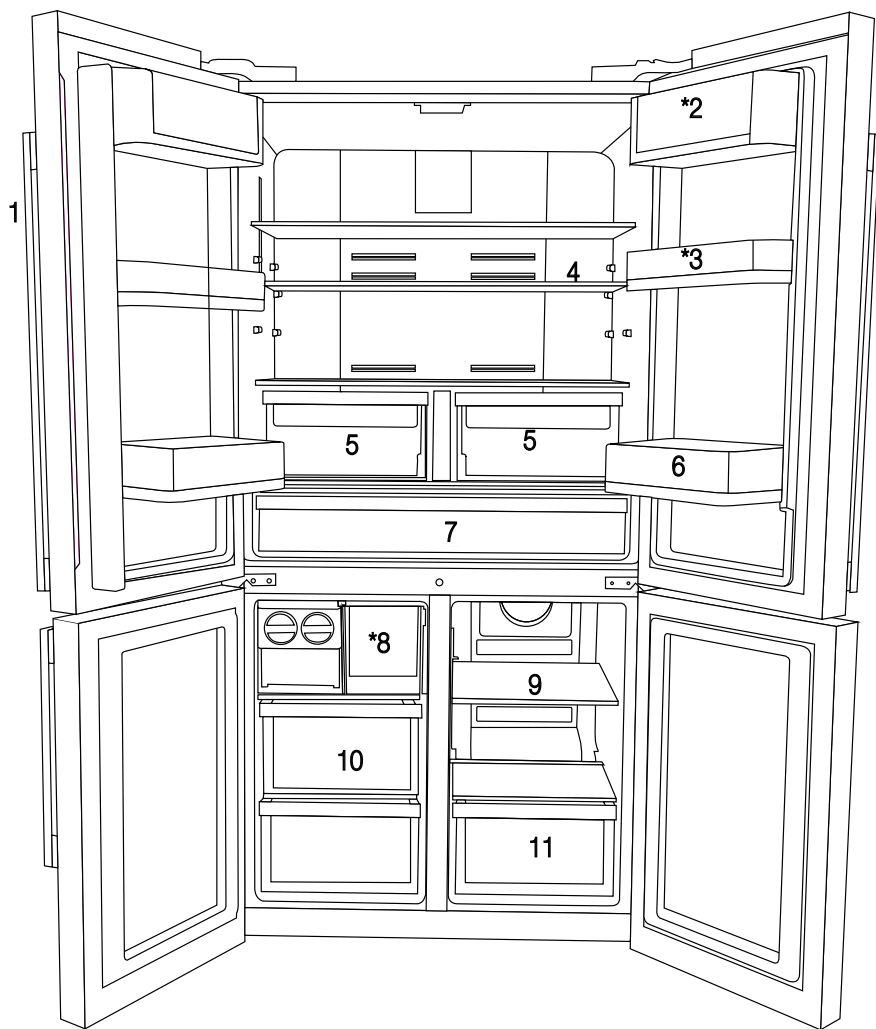

- 1- Panel ovládání a ukazatelů
 - 2- Oddíl na máslo a sýr
 - 3- 70 mm pohyblivé poličky ve dveřích
 - 4- Skleněné police prostoru chladničky
 - 5- Oddíl pro ovoce a zeleninu
 - 6- Polička ve dveřích
 - 7- Prostor chlazení
 - 8- Zásuvka na led
 - 9- Multizónový oddíl se skleněnou policí
 - 10- Zásuvka prostoru mrazničky
 - 11- Zásuvka multizónového oddílu
- * VOLITELNÉ



*Volitelné: Údaje v této uživatelské příručce jsou schematické a nemusí přesně odpovídat vašemu výrobku. Pokud váš výrobek neobsahuje příslušné části, tyto informace se vztahují na ostatní modely.

2 Chladnička

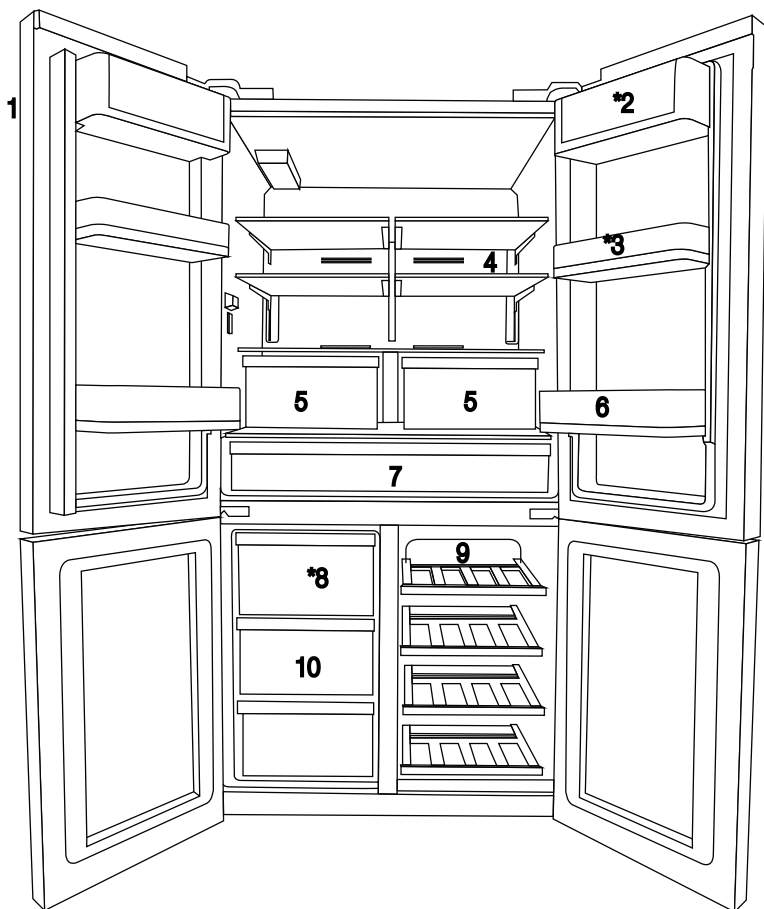

1- Panel ovládání a ukazatelů

2- Oddíl na máslo a sýr

3- 70 mm pohyblivé poličky ve dveřích

4- Skleněné police prostoru chladničky

5- Oddíl pro ovoce a zeleninu

6- Polička ve dveřích

7- Prostor chlazení

8- Zásuvka na led

9- Multizónový oddíl se skleněnou policí

10- Zásuvky prostoru mrazničky

* VOLITELNÉ



*Volitelné: Údaje v této uživatelské příručce jsou schematické a nemusí přesně odpovídat vašemu výrobku. Pokud váš výrobek neobsahuje příslušné části, tyto informace se vztahují na ostatní modely.

3 Instalace

3.1. Správné místo pro instalaci

Pro instalaci výrobku se obraťte na autorizovaný servis. Pro přípravu produktu pro instalaci vyhledejte informace v uživatelské příručce a ujistěte se, že jsou k dispozici požadované elektrické a vodovodní nástroje. Pokud ne, pro uspořádání těchto nástrojů podle potřeby se obraťte na elektrikáře a vodoinstalatěři.



UPOZORNĚNÍ: Výrobce nenese žádnou odpovědnost za škodu způsobené prací vykonanou neoprávněnými osobami.



UPOZORNĚNÍ: V průběhu instalace musí být napájecí kabel tohoto výrobku odpojen. Pokud tak neučiníte, může to mít za následek smrt nebo vážné zranění!



UPOZORNĚNÍ: Pokud je rozpětí dveří příliš úzké pro přenesení výrobku, odmontujte dveře a otočte produkt na bok, pokud to nefunguje, obraťte se na autorizovaný servis.

- Pro zabránění vibracím umístěte výrobek na rovný povrch.
- Umístěte výrobek alespoň 30 cm od radiátorů, kamen a podobných tepelných zdrojů a alespoň 5 cm od elektrických trub.
- Nevystavujte výrobek přímému slunečnímu záření nebo jej neponechávejte ve vlhkém prostředí.
- Výrobek pro své efektivní fungování vyžaduje dostatečnou cirkulaci vzduchu. Pokud bude výrobek umístěn ve výklenku, nezapomeňte nechat nejméně 5 cm odstup mezi produktem, stropem a stěnami.
- Neinstalujte výrobek v prostředí s teplotami pod -5°C .

3.2. Připojení plastových klínů

Použijte plastové klíny dodané s produktem pro zajištění dostatečného prostoru pro cirkulaci vzduchu mezi výrobkem a stěnou.

1. Chcete-li připojit klíny, odstraňte šrouby na výrobku a použijte šrouby dodané s klíny.

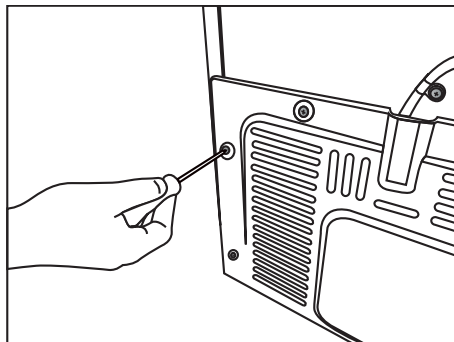

2. Připevněte 2 plastové klíny na kryt větrání jako jsou zobrazeny na obrázku.

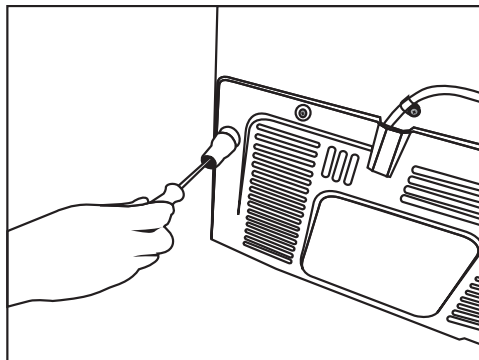

3.3. *Nastavení stojanů

Jestliže výrobek není v rovnovážné poloze, nastavte přední nastavitelné stojany jejich otáčením směrem doprava nebo doleva.

* Pokud váš výrobek neobsahuje přihrádku na víno nebo skleněné dveře, váš výrobek nemá nastavitelné stojany, výrobek má pevné stojany.

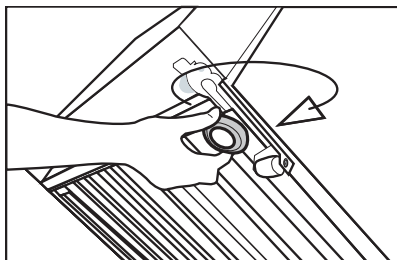
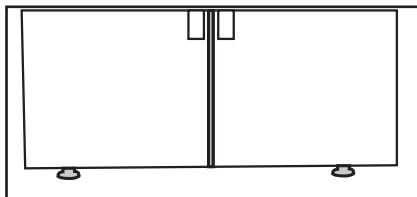

Pro nastavení dveří ve svislém směru,
Uvolnit upevňovací matici ve spodní části
Šroubujte seřizovací matici (CW/CCW), v závislosti
na poloze dveří

Utáhněte upevňovací matici pro konečnou polohu

Pro nastavení dveří ve vodorovném směru,
Povolte upevňovací šroub v horní části

Šroubujte nastavovací šroub (CW/CCW), v
závislosti na poloze dveří

Utáhněte upevňovací šroub v horní části pro
konečnou polohu

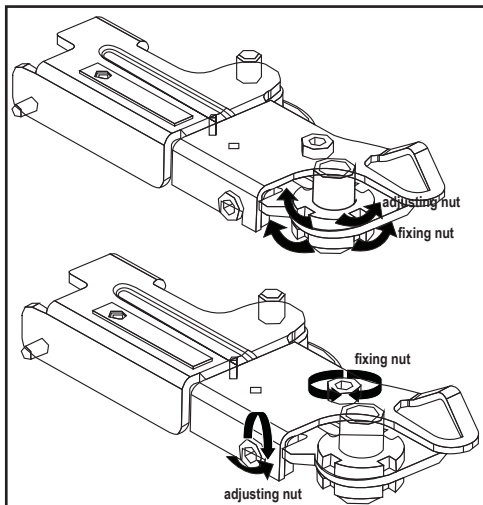



- Horní skupina závěsu je upevněna pomocí 3 šroubů.

- Kryt závěsu se upevňuje po instalaci zásuvek.

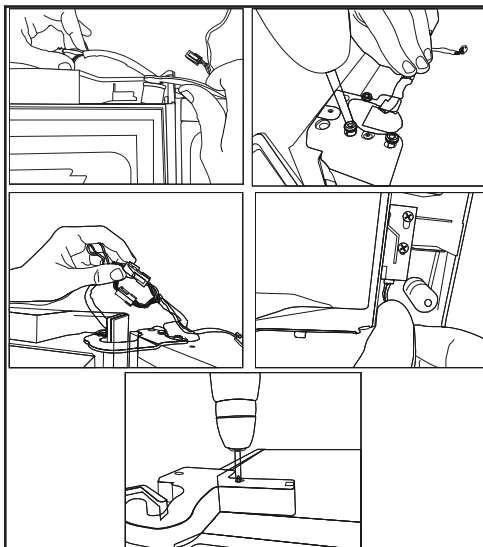
- Kryt závěsu se poté upevní dvěma šrouby.



3.4. Připojení napájení

	UPOZORNĚNÍ: Pro napájení nepoužívejte rozšířené nebo sdružené zásuvky.
	UPOZORNĚNÍ: Poškozený napájecí kabel musí být vyměněn autorizovaným servisem.
	Při umístění dvou chladniček v přilehlé pozici, mezi dvěma jednotkami nechte vzdálenost nejméně 4 cm.

- Naše společnost nenese odpovědnost za případné škody vzniklé v důsledku použití bez uzemnění a připojení napájení v nesouladu s vnitrostátními předpisy.
- Zásuvka napájecího kabelu musí být snadno přístupná i po instalaci.
- Připojte chladničku k uzemněné zásuvce s Elektrickým napětím 220-240V/50Hz. Zástrčka musí obsahovat pojistku 10-16A.
- Mezi zásuvkou a chladničkou nepoužívejte rozdvojku nebo prodlužovací kabel.

4 Příprava

4.1. Co udělat pro úsporu energie



Připojení výrobku k elektronickým systémem pro úsporu energie je škodlivé, protože může dojít k poškození výrobku.

- Nenechávejte dvířka chladničky otevřená delší dobu.
- Nevkládejte do chladničky horké potraviny nebo nápoje.
- Chladničku nepřepĺňujte velkým množstvím potravin. Chladicí objem se sníží, pokud něco brání cirkulaci vzduchu v chladničce.
- Neumísťujte ledničku na místa s přímým slunečním zářením. Chladničku instalujte nejméně 30 cm od zdrojů tepla, jako jsou varné desky, trouby, ústřední topení a sporáky a nejméně 5 cm od elektrických trub.
- Dbejte na to, abyste potraviny skladovali v uzavřených nádobách.
- Abyste mohli v mrazicím oddílu své chladničky uchovávat maximum potravin, je třeba odstranit horní zásuvku a umístit ji na skleněnou polici.
- Spotřeba energie udávaná pro vaši chladničku byla určena po vyjmutí přístroje na led a horních zásuvek tak, aby byla možná maximální náplň. Důrazně doporučujeme při nakládání používat spodní zásuvky mrazničky a multizónový oddíl.
- Ukládáním potravin před ventilátory v mrazničce a multizónovém oddílu by nemělo docházet k blokování proudění vzduchu. Potraviny by měly být umísťovány tak, aby byl ponechán prostor alespoň 5 cm před ochrannou mřížkou ventilátoru.

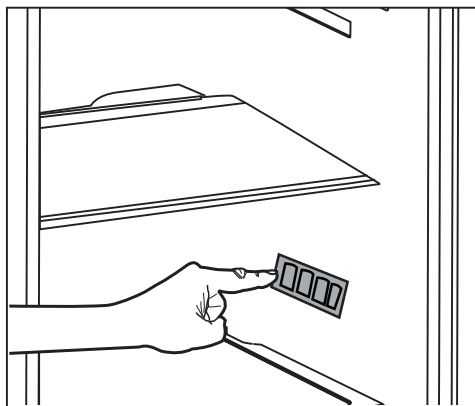

- Rozmrazováním zmražených potravin v oddílu chladničky šetří energii a uchovává kvalitu potravin.



Teplota prostředí v místnosti, kde instalujete chladničku, by měla být nejméně 10°C /50°F. Používání chladničky za chladnějších podmínek se nedoporučuje vzhledem k její účinnosti.



Vnitřek chladničky je třeba důkladně vyčistit.



Pokud vedle sebe instalujete dvě chladničky, měl by mezi nimi být rozestup nejméně 4 cm.

4.2 Doporučení pro oddělení s čerstvými potravinami

- Nedovolte, aby se potraviny dotýkaly tepelného snímače v oddělení na čerstvé potraviny. Aby si tento prostor uchoval svoji ideální teplotu, snímač nesmí být zakrytý potravinami.
- Do produktu nevkładejte horká jídla nebo nápoje.

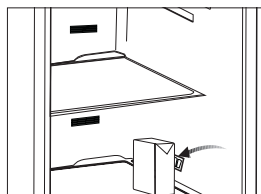
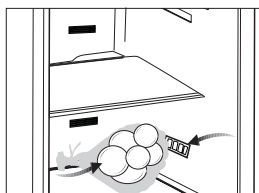

4.3 První použití

Před prvním použitím produktu se ujistěte, že jste provedli všechny kroky přípravy podle pokynů uvedených v kapitolách „Důležité pokyny týkající se bezpečnosti a prostředí“ a „Instalace“.

- Vyčistěte vnitřek chladničky podle kapitoly „Údržba a čištění“. Než chladničku spustíte, ujistěte se, že je její vnitřek suchý.
- Zapojte chladničku do uzemněné zásuvky. Pokud se dvířka chladničky otevřou, rozsvítí se vnitřní osvětlení.
- Nechte chladničku spuštěnou po dobu 6 hodin, aniž byste do ní vkládali potraviny, a pokud to nebude nezbytně nutné, neotevírejte dveře.



Uslyšíte hluk při startování kompresoru. Kapalina a plyn v chladicí soustavě mohou také vydávat zvuky, i když kompresor neběží, což je poměrně normální.



Přední kraje chladničky mohou být teplé. To je normální. Tyto oblasti mají být teplé, aby nedocházelo ke kondenzaci.

5 Používání výrobku

5.1. Indikační panel

Indikační panely se mohou lišit v závislosti na modelu vašeho výrobku.

Při používání chladničky vám budou pomáhat zvukové a vizuální funkce indikačního panelu.

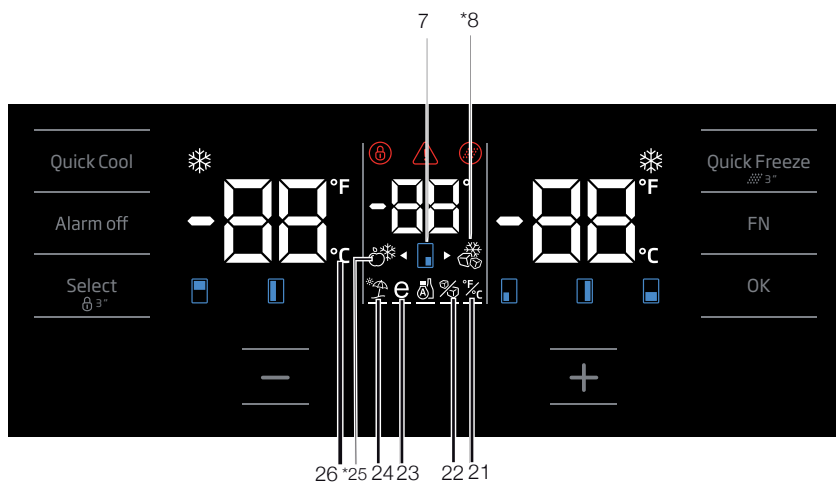
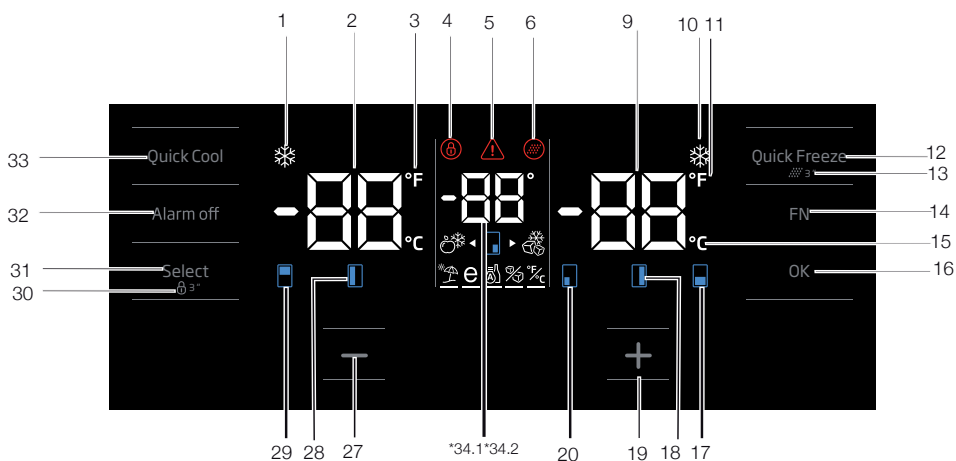

***Volitelné:** Údaje uvedené v této uživatelské příručce jsou určeny jako koncepty a nemusí být v dokonalém souladu s Vaším výrobkem. Pokud váš výrobek neobsahuje příslušné části, vztahují se tyto informace na ostatní modely.

Používání výrobku

1. Ukazatel funkce rychlého chlazení

Ukazatel rychlého chlazení se zapne, když spustíte funkci rychlého chlazení.

2. Ukazatel teploty v chladničce

Zde se zobrazuje průměrná teplota v chladničce: lze nastavit na hodnoty 8, 7, 6, 5, 4, 3, 2, 1.

3. Ukazatel Fahrenheit

Jedná se o ukazatel teploty ve Fahrenheitech. Pokud je ukazatel aktivní, jsou teploty nastaveny na zobrazení ve Fahrenheitech a rozsvítí se příslušná ikona.

4. Zámek tlačítek

Stiskněte tlačítko zámku tlačítko po dobu 3 sekund. Symbol zámku tlačítek se rozsvítí a režim zámku tlačítek se aktivuje. Tlačítka nebudou v režimu zámku tlačítek funkční. Tlačítko zámku kláves znovu stiskněte na 3 sekundy. Symbol zámku tlačítek zhasne a režim zámku tlačítek se ukončí.

Chcete-li předejít změně nastavení teploty chladničky, stiskněte tlačítko zámku tlačítek.

5. Výpadek napájení/vysoká teplota/chyba

Tato kontrolka se rozsvítí během výpadku napájení, při selhání při vysokých teplotách a upozornění na chybu. Během dlouhodobých výpadků napájení se nejvyšší teplota, které mraznička dosáhne, rozblíká na digitálním displeji. Po kontrole potravin v mrazničce stiskněte tlačítko vypnutí alarmu a upozornění vymažte.

Pokud zjistíte, že je tato kontrolka rozsvícená, přečtěte si část "doporučené postupy při řešení problémů".

6. Ukazatel obnovy filtru

Tato ikona se zobrazí, pokud je nutné resetovat filtr.

7. Ikona změny teploty

Ukazuje oddíl, jehož teplotu je třeba změnit. Jakmile začne tato ikona blikat, znamená to, že byl zvolen příslušný oddíl.

8. Ikona mrazničky Joker

Najedte na ikonu mrazničky Joker pomocí tlačítka FN; ikona začne blikat. Když stisknete tlačítko OK, ikona mrazničky joker se zapne a bude fungovat jako mraznička.

9. Ukazatel teploty v mrazničce

Zde se zobrazuje průměrná teplota v mrazničce: lze nastavit na hodnoty -18, -19, -20, -21, -22, -23, -24.

10. Ukazatel funkce rychlého mražení

Ukazatel rychlého mražení se zapne, když funkci spustíte.

11. Ukazatel Fahrenheit

Jedná se o ukazatel teploty ve Fahrenheitech. Pokud je ukazatel aktivní, jsou teploty nastaveny na zobrazení ve Fahrenheitech a rozsvítí se příslušná ikona.

12. Tlačítko funkce Rychlé mrazení

Stisknutím tohoto tlačítka aktivujete nebo deaktivujete funkci rychlého mražení. Když tuto funkci aktivujete, mraznička se vychladí na teplotu nižší než je nastavená hodnota.



Pokud funkci rychlého mražení nezrušíte, vypne se sama automaticky nejdéle po 4 hodinách nebo jakmile prostor chladničky dosáhne požadované teploty.



Tato funkce se nevyvolá po selhání napájení.

13. Obnova filtru

Je-li tlačítko rychlého mražení stisknuto na 3 sekundy, filtr se resetuje. Ikona obnovy filtru zmizí.

14. Tlačítko FN

Pomocí tohoto tlačítka můžete přepínat mezi jednotlivými funkcemi. Po stisknutí tohoto tlačítka začne blikat ikona funkce, kterou chcete aktivovat nebo deaktivovat, a její ukazatel. Tlačítko FN se deaktivuje, pokud ho nestisknete po dobu 20 sekund. Pro změnu funkce je třeba toto tlačítko stisknout znovu.

15. Ukazatel Celsius

Jedná se o ukazatel teploty ve stupních Celsia. Pokud je ukazatel aktivní, jsou teploty nastaveny na zobrazení ve stupních Celsia a rozsvítí se příslušná ikona.

Používání výrobku

16. Tlačítko OK

Po výběru funkce pomocí tlačítka FN a zrušení funkce pomocí tlačítka OK se rozblíká příslušná ikona a její ukazatel. Je-li funkce aktivována, zůstane zapnutá. Ukazatel dále bliká a zobrazuje ikonu, která je zapnutá.

17. Ikona změny teploty

Ukazuje oddíl, jehož teplotu je třeba změnit. Jakmile začne tato ikona blikat, znamená to, že byl zvolen příslušný oddíl.

18. Ikona změny teploty

Ukazuje oddíl, jehož teplotu je třeba změnit. Jakmile začne tato ikona blikat, znamená to, že byl zvolen příslušný oddíl.

19. Tlačítko zvýšení

Vyberte požadovaný oddíl prostřednictvím příslušného tlačítka - ikona pro vybraný oddíl začne blikat. Stisknete-li tlačítko zvýšení během tohoto procesu, hodnota se zvýší. Pokud ho budete tisknout dále, hodnota se vrátí zpět na výchozí bod.

20. Ikona změny teploty

Ukazuje oddíl, jehož teplotu je třeba změnit. Jakmile začne tato ikona blikat, znamená to, že byl zvolen příslušný oddíl.

21. Nastavení ukazatele pro Celsius a Fahrenheit

Najedte na toto tlačítko pomocí tlačítka FN a zvolte Fahrenheit a Celsius pomocí tlačítka OK. Je-li zvolen příslušný typ teploty, ukazatel Fahrenheit a Celsius se rozsvítí.

22. Ikona vypnutí přístroje na led

Stiskněte tlačítko FN (dokud nedosáhne ikony ledu a spodní hranice) pro vypnutí přístroje na led. Ikona vypnutí přístroje na led a indikátor funkce přístroje na led začne blikat, jakmile na ně najedete, aby bylo jasné, dojde-li k vypnutí nebo zapnutí přístroje na led. Stisknete-li tlačítko OK, ikona přístroje na led se rozsvítí a ukazatel pokračuje během celého procesu v blikání. Pokud do 20 sekund nestisknete žádné tlačítko, zůstanou ikona i ukazatel zapnuté. Přístroj na led je nyní vypnutý. Pokud chcete přístroj na led znovu spustit, najedte na příslušnou ikonu a ukazatel. Ikona vypnutí přístroje na led a ukazatel začnou blikat. Pokud do 20 sekund nestisknete žádné tlačítko, ikona i ukazatel se Chladnička / Uživatelská příručka

vypnou a dojde k opětovnému spuštění přístroje na led.



Značí, zda je výrobek ledu aktivovaný nebo deaktivovaný.



Je-li vybrána tato funkce, průtok vody z nádrže na vodu se zastaví. Nicméně z výrobku lze vybrat dříve vyrobený led.

23. Ikona funkce eco fuzzy

Stiskněte tlačítko FN (dokud nedosáhne ikony s písmenem e a spodní hranice) pro aktivaci funkce eco fuzzy. Když najedete na ikonu funkce eco fuzzy a příslušný ukazatel, začnou blikat. Tak můžete zjistit, je-li funkce eco fuzzy aktivována nebo deaktivována. Stisknete-li tlačítko OK, ikona eco fuzzy se rozsvítí a ukazatel pokračuje během celého procesu v blikání. Pokud do 20 sekund nestisknete žádné tlačítko, zůstanou ikona i ukazatel zapnuté. Tím bude funkce eco fuzzy deaktivována. Pro zrušení funkce eco fuzzy znovu najedte na ikonu a ukazatel a stiskněte tlačítko OK. Ikona funkce eco fuzzy a příslušný ukazatel začnou blikat. Pokud do 20 sekund nestisknete žádné tlačítko, ikona i ukazatel se vypnou a dojde ke zrušení funkce eco fuzzy.

24. Ikona funkce Dovolená

Stiskněte tlačítko FN (dokud nedosáhne ikony s deštníkem a spodní hranice) pro aktivaci funkce dovolená. Když najedete na ikonu funkce dovolená a příslušný ukazatel, začnou blikat. Tak můžete zjistit, je-li funkce dovolená aktivována nebo deaktivována. Stisknete-li tlačítko OK, ikona funkce dovolená se rozsvítí a funkce dovolená je aktivní. Ukazatel pokračuje během celého procesu v blikání. Chcete-li tuto funkci zrušit, znovu tlačítko OK. Ikona funkce dovolená a příslušný ukazatel začnou blikat a funkce dovolená bude zrušena.

25. Ikona chladničky Joker

Zvolíte-li ikonu chladničky joker pomocí tlačítka FN a následně stisknete tlačítko OK, změní se oddíl joker v oddíl ledničky a bude fungovat jako chladnička.

Používání výrobku

26. Ukazatel Celsius

Jedná se o ukazatel teploty ve stupních Celsia. Pokud je ukazatel aktivní, jsou teploty nastaveny na zobrazení ve stupních Celsia a rozsvítí se příslušná ikona.

27. Funkce snižování

Vyberte požadovaný oddíl prostřednictvím příslušného tlačítka - ikona pro vybraný oddíl začne blikat. Stisknete-li tlačítko snížení během tohoto procesu, hodnota se sníží. Pokud ho budete tisknout dále, hodnota se vrátí zpět na výchozí bod.

28. Ikona změny teploty

Ukazuje oddíl, jehož teplotu je třeba změnit. Jakmile začne tato ikona blikat, znamená to, že byl zvolen příslušný oddíl.

29. Ikona změny teploty

Ukazuje oddíl, jehož teplotu je třeba změnit. Jakmile začne tato ikona blikat, znamená to, že byl zvolen příslušný oddíl.

30. Zámek tlačítek

Stisknete tlačítko zámku tlačítek po dobu 3 sekund. Symbol zámku tlačítek se rozsvítí a režim zámku tlačítek se aktivuje. Tlačítka nebudou v režimu zámku tlačítek funkční. Tlačítko zámku kláves znovu stisknete na 3 sekundy. Symbol zámku tlačítek zhasne a režim zámku tlačítek se ukončí.

Chcete-li předejít změně nastavení teploty chladničky, stisknete tlačítko **zámku tlačítek**.

31. Tlačítko volby

Použijte toto tlačítko pro výběr oddílu, jehož teplotu chcete změnit. Přepínejte mezi oddíly pomocí tohoto tlačítka. Zvolený oddíl lze vyčíst z ikon oddílů (7, 17, 18, 20, 28, 29). Ikona, která bliká, označuje zvolený oddíl, jehož teplotu chcete změnit. Následně můžete změnit hodnotu stisknutím tlačítka snížení (27) a tlačítka snížení (19). Pokud nestisknete tlačítko pro výběr po dobu 20 sekund, ikona oddílu zmizí. Pro opětovnou volbu oddílu, musíte toto tlačítko znovu stisknout.

32. Varování vypnutí alarmu

V případě upozornění na výpadek napájení, vysokou teplotu, po kontrole potravin v mrazničce stisknete tlačítko vypnutí alarmu a varování vymažete.

33. Tlačítko funkce rychlého chlazení

Tlačítko má dvě funkce. Krátce ho stisknete, chcete-li funkci rychlého chlazení aktivovat nebo deaktivovat. Kontrolka Rychlé chlazení zhasne a produkt se vrátí do normálního nastavení.



Funkci rychlého chlazení použijte kdykoli chcete rychle zchladit potraviny vložené do chladničky. Pokud chcete zchladit velké množství čerstvých potravin, doporučujeme aktivovat tuto funkci, než vložíte potraviny do chladničky.



Pokud funkci rychlého chlazení nezrušíte, vypne se sama automaticky nejdéle po 8 hodinách nebo jakmile prostor chladničky dosáhne požadované teploty.



Pokud opakovaně rychle za sebou stisknete tlačítko rychlého chlazení, aktivuje se ochrana elektrického obvodu a kompresor se nespustí hned.



Tato funkce se nevyvolá po selhání napájení.

34. 1 Joker ukazatel teploty

Zobrazí se hodnoty nastavené teploty oddílu joker.

34. 2 ukazatel teploty oddílu pro chlazení vína

Zobrazí se hodnoty nastavené teploty oddílu pro víno.

Používání výrobku

5.2. Indikační panel

Indikační panely se mohou lišit v závislosti na modelu vašeho výrobku.

Při používání chladničky vám budou pomáhat zvukové a vizuální funkce indikačního panelu.

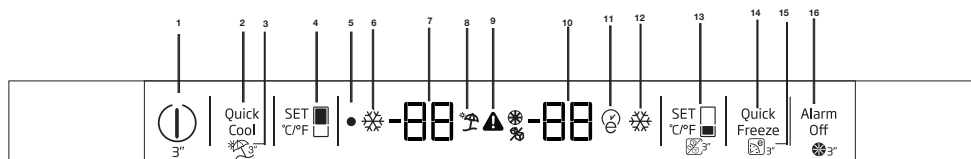

1 – Funkce Zap./Vyp.

Stiskněte tlačítko Zap./Vyp. po dobu 3 sekund a chladničku zapnete nebo vypnete.

2- Funkce rychlého chlazení

Když stisknete tlačítko rychlého chlazení, teplota v prostoru chladničky bude nižší než je nastavená hodnota.

Tuto funkci lze použít pro potraviny uložené v prostoru chladničky, které je třeba rychle zchladit.

Pokud chcete zchladit velké množství čerstvých potravin, doporučujeme aktivovat tuto funkci, než vložíte potraviny do chladničky. Kontrolka rychlého chlazení zůstane během aktivace funkce rychlého chlazení rozsvícená. Funkci zrušíte dalším stiskem tlačítka Quick Fridge (Rychlé chlazení). Kontrolka rychlého chlazení se vypne a vrátí se zpět do normálního nastavení.

Pokud funkci rychlého chlazení nezrušíte, vypne se sama automaticky po 2 hodinách nebo jakmile prostor chladničky dosáhne požadované teploty. Tato funkce se nevyvolá po selhání napájení.

3- Funkce prázdnin

Stiskněte tlačítko s funkcí rychlého chlazení/dovolená na 3 sekundy a zapnete funkci Dovolená. Je-li funkce aktivní, objeví se ikona "--". Funkce se deaktivuje opakovaným stisknutím stejného tlačítka po dobu 3 sekund nebo stisknutím tlačítka Nastavení.

Pokud je režim dovolená aktivován, nastavené hodnoty neplatí pro oddíl čerstvého jídla. Na oddílech s čerstvými potravinami se zobrazí čára.

Při aktivním režimu dovolené se teplota čerstvých potravin dostane přes 50 stupňů Fahrenheita (10 stupňů Celsia), proto prosím neskladujte potraviny v oddíle pro čerstvé potraviny. Teplota mrazničky není změnou dotčena.

4 - Funkce Nastavení chladničky

Tato funkce vám vždy umožní provést nastavení teploty v chladničce. Stiskem tohoto tlačítka nastavíte teplotu prostoru chladničky na 8, 7, 6, 5, 4, 3, 2 nebo stupeň Celsia..

5 - Ukazatel vypnutí

Kontrolka Vypnuto se rozsvítí, je-li chladnička v režimu „Vyp.“.

6 - Ukazatel rychlého chlazení

Tato kontrolka se rozsvítí je-li aktivní funkce Rychlého chlazení.

7 - Kontrolka nastavení teploty v chladničce

Označuje teplotu nastavenou v chladničce.

8 - Ukazatel Dovolená

Tato kontrolka se rozsvítí je-li aktivní funkce Dovolená.

9 - Ukazatel vysoké teploty / Varování

Toto světlo se rozsvítí, dojde-li k selhání vysoké teploty a výstraze.

10 - Prostor mrazničky

Ukazatel nastavení teploty Ukazuje teplotu nastavenou pro prostor mrazničky.

11 - Ukazatel Eco Extra

Kontrolka Eco-Extra se rozsvítí, je-li aktivní funkce Eco Extra.



***Volitelné:** Údaje uvedené v této uživatelské příručce jsou určeny jako koncepty a nemusí být v dokonalém souladu s Vaším výrobkem. Pokud váš výrobek neobsahuje příslušné části, vztahují se tyto informace na ostatní modely.

Používání výrobku

12 - Ukazatel rychlého mražení

Tato kontrolka se rozsvítí, je-li funkce rychlého mražení aktivní.

13-Funkce nastavení mrazničky

Tato funkce vám umožňuje provádět nastavení teploty prostoru mrazničky. Stiskem tohoto tlačítka nastavíte teplotu prostoru mrazničky na 0, -2, -4, -6, -8, -10 a -12.

14-Funkce rychlého mražení

Ukazatel rychlého mražení se zapne, když spustíte funkci rychlého mražení. Funkci zrušíte dalším stiskem tlačítka Quick Freeze (Rychlé mražení). Kontrolka Rychlé mražení se vypne a vrátí se na normální nastavení. Pokud funkci rychlého mražení nezrušíte, vypne se sama automaticky po 4 hodinách nebo jakmile prostor mrazničky dosáhne požadované teploty.

Pokud chcete mrazit velké množství čerstvých potravin, stiskněte tlačítko před vložením potravin do prostoru mrazničky. Pokud v krátkých intervalech, opakovaně, stisknete tlačítko Rychlé mražení, okamžitě se aktivuje ochrana elektronického okruhu.

Tato funkce se nevyvolá po selhání napájení.

15 - Funkce eco extra (zvláštní ekonomický provoz)

Stiskněte tlačítko Rychlé mražení/Eco Extra na 3 sekundy a aktivujte funkci úsporného provozu. Chladnička se spustí v nejúspornějším režimu nejméně o 6 hodin později a ukazatel úsporného provozu se rozsvítí, když je funkce aktivní.

Stiskněte tlačítko rychlého mražení ještě jednou na 3 sekundy pro vypnutí funkce úsporného provozu.

16 - Vypnutí alarmu

Jsou-li dveře chladničky otevřené po dobu 2 minut nebo dojde-li k selhání senzoru, zapne se zvukový alarm. Alarm lze vypnout stisknutím tlačítka „Vypnout alarm“.

Alarm selhání senzoru se nespustí dokud nedojde k selhání napájení. Pokud zavřete dveře a potom je znovu otevřete, aktivuje se o 2 minuty později „Alarm – otevřená dveře“.

Používání výrobku

5.3. Zmrazování čerstvých potravin

- Chcete-li zachovat kvalitu potravin, potraviny umístěny v mrazničce musí být zmrazené tak rychle, jak je to možné, z toho důvodu použijte funkci rychlého zmrazení.
- Zmrazení potravin v čerstvém stavu prodlouží dobu jejich skladování v mrazničce.
- Zabalte potraviny do vzduchotěsných balení a těsně je uzavřete.
- Ujistěte se, že potraviny jsou před vložením do mrazničky zabaleny. Místo tradičního obalového papíru použijte krabice do mrazáku, staniol a papír odolný proti vlhkosti, igelitové sáčky nebo podobné obalové materiály.
- Před zmrazením označte každé balení potravin napsáním data na jejich obal. To vám umožní určit čerstvost každého balení při každém otevření mrazničky. Udržujte dřívější položky potravin v přední části, abyste zajistili, že budou použity jako první.
- Zmrazené potraviny musí být použity ihned po rozmrazení a neměly by být znovu zmrazeny.
- Nezmrazujte velké množství potravin najednou.

5.4. Doporučení pro skladování zmrazených potravin

Chladicí prostor musí být nastaven na méně než -18°C .

1. Umístěte potraviny do mrazničky co nejrychleji, aby nedošlo k jejich rozmrazení.
2. Před zmrazením zkontrolujte položku "Datum spotřeby" na obalu abyste se ujistili, že ještě nevypršel.
3. Ujistěte se, že balení potravin není poškozeno.

5.5. Podrobnosti o mrazničce

Podle norem IEC 62552, mrazák musí mít schopnost zmrazit 4,5 kg potravin na teplotu -18°C nebo nižší do 24 hodin na každých 100 litrů objemu mrazicího prostoru. Potraviny mohou být zachovány po delší dobu pouze při teplotě do teploty -18°C . Potraviny můžete udržovat čerstvé po dobu několika měsíců (v mrazáku na nebo pod teplotou -18°C).

Potraviny které mají být zmrazeny nesmí přijít do kontaktu s již zmrazenými potravinami uvnitř mrazničky z důvodu zabránění jejich částečnému rozmrazení.

Nastavení Mrazicí části	Nastavení Chladicí části	Popis
-18°C	4°C	Toto je výchozí, doporučeno nastavení.
-20 , -22 nebo -24°C	4°C	Tyto nastavení se doporučují pro teploty nad 30°C .
Rychlé mrazení	4°C	Použijte je pro zmrazení potravin v krátké době, bude spotřebič se při dokončení procesu znovu nastavit na předchozí nastavení.
-18°C nebo nižší	2°C	Použijte toto nastavení, pokud si myslíte, že chladicí prostor není dostatečně studený vzhledem k teplotě prostředí nebo časté otevírání dveří.

Používání výrobku

Zeleninu uvařte a vodu odfiltrujte pro prodloužení doby zmrazeného skladování. Po filtraci dejte jídlo do vzduchotěsných balení a umístěte jej v mrazničce. Banány, rajčata, hlávkový salát, celer, vařené vejce, brambory a podobné potraviny nezmrázujte. Zmrazení těchto potravin jednoduše sníží nutriční hodnoty a kvalitu těchto potravin, jakož i způsobí jejich případné znehodnocení, které je zdraví škodlivé.

5.6. Umístění jídla

Police v mrazicí části	Různý mražené zboží jako jsou maso, ryby, zmrzlina, zelenina apod..
Police v chladicí části	Potraviny v hrnci, talíře a krabice s víčky, vejce (v krabicích s víčkem)
Police ve dveřích chladicí části	Malé a balené potraviny nebo nápoje
Zásobník na zeleninu	Ovoce a zelenina
Část pro čerstvé potraviny	Lahůdky (potraviny pro snídaně, masné výrobky, které mají být konzumovány v krátké době)

5.7. Upozornění na otevřené dveře (volitelné)

Pokud dveře výrobku zůstanou otevřené po dobu 1 minuty, zazní akustické upozornění. Akustický upozornění ztichne, když jsou dveře zavřené nebo po stisknutí libovolného tlačítka na displeji (pokud je k dispozici).

5.8. Vnitřní osvětlení

Ve vnitřním osvětlení se používá LED lampa. V případě jakýchkoliv problémů s touto lampou se obraťte na autorizovaný servis. Lampa (y) použité v tomto přístroji nejsou vhodné pro osvětlení místnosti domácnosti. Zamýšlený účel tohoto světidla je pomoci uživateli umístit potraviny do chladničky / mrazničky bezpečně a pohodlně.

5.9 Příhrádka na uchovávání čerstvých potravin

Prostor pro čerstvé potraviny ve vaší chladničce je navržen tak, aby se vaše zelenina udržela čerstvá a neztrácela vlhkost. Z tohoto důvodu dochází k cirkulaci chladného vzduchu po prostoru pro čerstvé potraviny. Před vyjmutím příhrádek odstraňte police ve dveřích, které jsou v rovině s příhrádkou.

5.10 Crisper s řízenou vlhkostí (vždy čerstvé potraviny)

(Tato funkce je volitelná)

Vlhkost zeleniny a ovoce je kontrolována díky funkci crisperu s řízenou vlhkostí, která zajistí, že potraviny zůstanou déle čerstvé.

Doporučujeme umísťovat listovou zeleninu, jako je salát a špenát, a zeleninu citlivou na ztrátu vlhkosti do pokud možno horizontální polohy, nikoli tak, aby se opíraly o svoje kořeny.

Při vložení zeleniny je třeba vzít v úvahu specifickou hmotnost zeleniny. Těžkou a tvrdou zeleninu musíte vložit do spodní části crisperu a na ni lehkou a měkkou zeleninu.

Zeleninu nikdy do crisperu nedávejte v sáčcích.

Používání výrobku

Pokud zůstane zelenina v sáčcích, urychlí to její zkázu. Pokud nechcete, aby se jednotlivé druhy zeleniny nedostaly z hygienických důvodů do styku s jinými druhy zeleniny, použijte perforovaný papír nebo podobný materiál namísto plastových sáčků. Neumisťujte do přihrádky s další zeleninou a ovocem hrušky, meruňky, broskve a další ovoce, které generuje vysoké množství ethyleny. Ethylenový plyn vydávaný tímto ovocem může způsobit rychlejší zkažení jiného ovoce a zeleniny.

5.11. Tácek na vejce

Držák vajec můžete nainstalovat na požadovanou polici ve dveřích či chladničky. Vajíčka nikdy neskladujte v prostoru mrazničky.

5.12 Pohyblivá střední část

Pohyblivá střední část slouží k tomu, aby chladný vzduch v chladničce neunikal ven.



1 - Utěsnění je zajištěno, když je těsnění na dveřích přitisknuto na povrch pohyblivé střední části, přičemž dveře prostoru chladničky jsou zavřené.

2 - Dalším důvodem, proč je vaše chladnička vybavena pohyblivou střední částí, je ten, že se tím zvyšuje čistý objem prostoru chladničky. Standardní střední částí obsahují určitý nepoužitelný objem.

3 - Pohyblivá střední část je zavřená, když jsou otevřené levé dveře prostoru chladničky.

4 - Nesmí být otevírána manuálně. Pohybuje se pod vedením plastové části na těle, když jsou dveře zavřené.

5.13 Prostor pro uskladnění v chladu

Prostor pro uskladnění v chladu můžete použít v libovolném požadovaném režimu tak, že jej nastavíte na chlazení (2/4/6/8°C) nebo mražení (-18/-20/-22/-24). Můžete udržovat prostor v požadované teplotě pomocí tlačítka nastavení teploty v prostoru pro uskladnění v chladu. Teplotu prostoru pro uskladnění v chladu je možno nastavit na 0 a 10 stupňů nad rámec teploty prostoru chladničky a na -6 stupňů oproti teplotám v prostoru mrazničky. 0 stupňů slouží k delšímu uschování jemných potravin, -6 stupňů slouží k uschování masa až po dobu 2 týdnů ve stavu snadného nakrájení.

Funkce přepnutí na prostor chlazení nebo mražení je zaručena chladicím prvkem umístěným v uzavřeném oddíle (prostor kompresoru) za chladničkou. Během činnosti tohoto prvku můžete zaslechnout zvuky podobné tikání analogových hodin. Je to normální a nejde o závadu.

5.14. Modré světlo

(u některých modelů)

Přihrádka na čerstvé potraviny je osvětlena modrým světlem. Potraviny v přihrádkách pro čerstvé potraviny pokračují ve fotosyntéze pomocí účinku vlnové délky modrého světla, a tím se zachovává jejich čerstvost a zvyšuje se obsah vitamínů.

5.15 Pachový filtr

Pachový filtr v prostoru vzduchového vedení lednice brání hromadění nepříjemných pachů v chladničce.

5.16 Oddíl na víno

(Tato funkce je volitelná)

1 – Naplňte oddíl na víno

Oddíl na víno byl vytvořen tak, aby pojmul až 28 lahví vpředu + další 3 lahve na teleskopické přihrádce. Tato maximální udávaná množství slouží výhradně pro informativní účely a jsou v souladu se zkouškami, které byly provedeny se standardní lahví „Bordelaise 75 cl“.

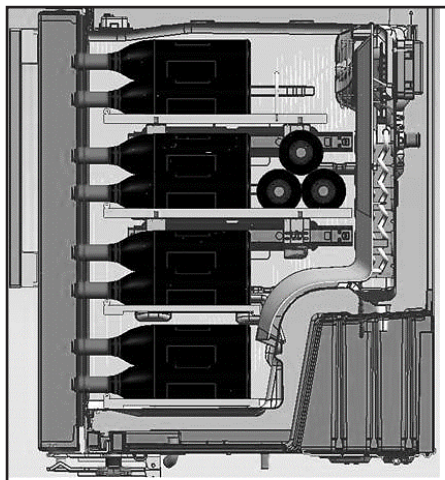
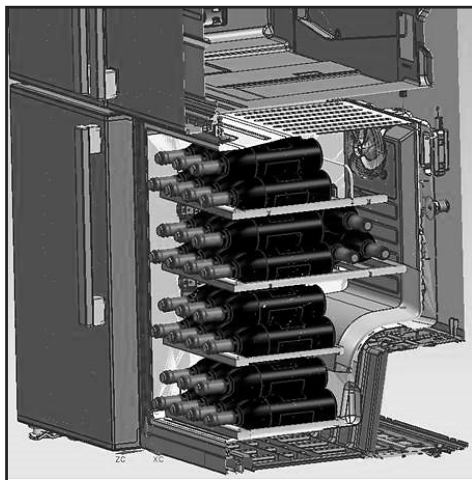

2 - Doporučené optimální servírovací teploty

Naše doporučení: Pokud mícháte různé druhy vína, zvolte teplotu 12° C jako v opravdovém sklípku. U bílých vín, která je třeba servírován při teplotě mezi 6 a 10° C, doporučujeme přemístit je do chladničky zhruba půl hodiny před servírováním. Chladnička udrží lahve na optimální teplotě. Co se týče červených vín, ty se budou zahřívat postupně při pokojové teplotě během servírování.

16-17 °C	Jemná vína typu Bordeaux - červená
15 -16°C	Jemná burgundská vína - červená
14 -16°C	Grand crus ze suchých bílých vín
11 -12°C	Lehká, ovocná a mladá červená vína
10 -12°C	Růžová vína z Provence, francouzská vína
10 -12°C	Suchá bílá vína a červená venkovská vína
8 - 10°C	Bílá venkovská vína
7 - 8°C	Šampaňská vína
6-°C	Sladká bílá vína

Používání výrobku

3- Doporučení týkající se otevření lahve vína před ochutnávkou:

Bílá vína	Asi 10 minut před servírováním
Mladá červená vína	Asi 10 minut před servírováním
Hutná a zralá červená vína	Asi 30 až 60 minut před servírováním

4- Jak dlouho lze skladovat otevřenou lahev?

Nedopité lahve vína je třeba správně zazátkovat a následně skladovat na chladném a suchém místě po následující dobu:

	Bílá	vína Červená vína
75 % lahve	3 – 5 dní	4 – 7 dní
50 % lahve	2 – 3 dny	3 – 5 dní
Méně než 50 %	1 den	2 dny

5.17 Používání vnitřní nádržky na vodu

(u některých modelů)

Po připojení chladničky ke zdroji vody nebo výměně vodního filtru propláchněte vodní systém. Použijte bytelnou nádobu a stlačte a držte páku u výdejnímu vody po dobu 5 sekund, následně ji na 5 sekund pusťte. Tento postup opakujte, dokud voda nezačne proudit. Jakmile začne voda proudit, pokračujte se stlačováním a uvolňováním, dokud nevytečou celkem 4 galony (15 litrů). Tím se z filtru a vodního systému odstraní vzduch a vodní filtr bude připraven k použití. V některých domácnostech může být třeba proplachovat vícekrát. Protože se ze systému odstraňuje vzduch, může voda z dávkovače vystříknout. Může trvat dalších 24 hodin, než se chladnička a voda ochladí. Odstraňte každý týden dostatek vody, abyste zajistili přívod čerstvé.



Po 5 minutách odstraňování přestane dávkovač vypouštět další vodu, aby zamezil vytopení. Chcete-li ve vypouštění pokračovat, stlačte znovu páčku dávkovače.

5.18 Vypouštění vody

Umístěte nádobu pod výpusť dávkovače a stiskněte páčku.

Pro přerušení vypouštění páčku pusťte.



Je normální, že prvních pár sklenic vody z dávkovače je teplých.



Není-li zásobník na vodu dlouhou dobu používán, několik prvních sklenic vody vylijte, abyste získali čerstvou vodu.

Během prvního použití budete muset na ochlazení vody čekat zhruba 24 hodin.

Po zatažení za páčku sklenici kousek oddalte.

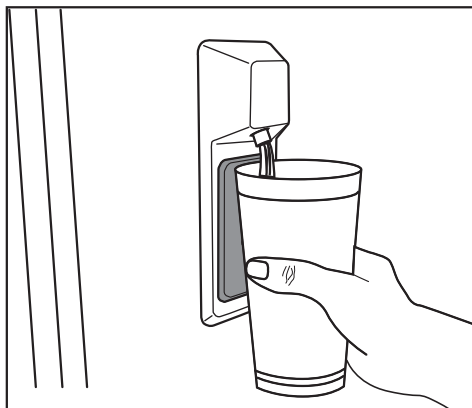

5.19 Pro použití dávkovače vody

Před prvním použitím chladničky a po výměně vodního filtru může z dávkovače odkapávat voda. Chcete-li zamezit kapání vody nebo jejímu prosakování, odstraňte z vodního systému vzduch tím, že vypustíte 5-6 galonů (asi 20 litrů) vody před prvním použitím dávkovače a po každé výměně filtru. To odstraní veškerý vzduch v systému a zamezí prosakování dávkovače. Kontrola polohy spojky a rovnost vodního potrubí na zadní straně jednotky bude vyžadována, pokud dojde k překážce ve vodním toku.



Pokud z dávkovače vody vyteče po vyčerpání jeho obsahu pár kapek, je to normální.

5.20 Přístroj na led

(u některých modelů)

Abyste získali led z přístroje na led, naplňte nádržku na vodu v oddílu chladničky vodou až do maximální úrovně.

Kostky ledu v zásuvce na led se k sobě mohou přilepit a vytvořit shluk v důsledku teplého a vlhkého vzduchu přibližně za 15 dnů. To je normální. Pokud se vám nedaří shluk rozdělít na jednotlivé kostky, můžete nádobu na led vyprázdnit a vyrobit led znovu.



Doporučujeme vodu v nádržce na vodu vyměnit, pokud v nádržce zůstane déle než 2-3 týdny.



Zvláštní zvuky, které chladnička vydává každých 120 minut, jsou důsledkem výroby ledu a nalévání. To je normální.



Pokud nechcete vyrábět led, stiskněte ikonu vypnutí ledu a přístroj vypněte. Ušetříte tak energii a prodloužíte životnost své chladničky.



Je normální, že po natočení vody odkápnou z dávkovače několik kapek.

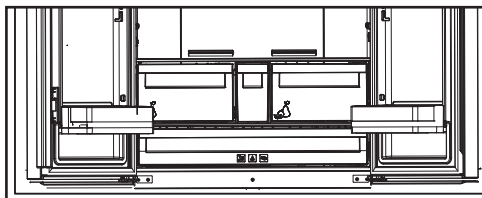

5.21 Icematic a nádoba na skladování ledu

Použití zařízení Icematic

* Naplňte Icematic vodou a uložte na místo.

Příprava ledu trvá cca dvě hodiny. Nevyjímejte Icematic pro odběr ledu.

* Otočte tlačítka doprava o 90 stupňů.

Kostky ledu spadnou do nádoby na skladování ledu níže.

* Můžete vyjmout nádobu na skladování ledu a podávat led.

* Pokud chcete, můžete skladovat kostky ledu v nádobě na uskladnění ledu.

Nádoba na skladování ledu

Nádoba na skladování ledu je určena jen pro sběr kostek ledu. Nelijte do ní vodu. Jinak praskne.

Čistěte produkt pravidelně, čímž prodloužíte jeho životnost.



UPOZORNĚNÍ: Před čištěním chladničku odpojte od napájení.

- Nikdy nepoužívejte ostré a drsné nástroje, mýdlo, domácí čisticí prostředky, čisticí prášky, plyn, benzín, laky a podobné látky na čištění.
- U produktů, které nejsou No Frost, se mohou na zadní stěně chladničky objevit kapky vody a námraza na tloušťku prstu. Nečistěte; nikdy nepoužívejte olej nebo podobné prostředky.
- Pro čištění vnějšího povrchu produktu používejte pouze mírně navlhčené utěrky z mikrovláken. Houbičky a jiné typy čisticích ubrousků mohou poškrábat povrch.
- Rozpusťme lžičku uhlíčitánu ve vodě. Navlhčete kousek hadry ve vodě a vyždímejte ji. Otřete přístroj s touto látkou a důkladně osušte.
- Dávejte pozor, aby se voda nedostala do krytu lampy a jiných elektrických částí.
- Vyčistěte dveře pomocí vlhkého hadříku. Odstraňte všechny položky uvnitř pro vyjmutí políček ze dveří a samotné chladničky. Zvedněte dveřní police až do jejich odpojení se. Vyčistěte a osušte police, pak je umístěte zpět na jejich místo zasunutím shora.
- Nepoužívejte chlorovou vodu nebo čisticí prostředky na vnějším povrchu a pochromovaných částech výrobku. Chlor může na takových kovových površích způsobit korozi.

- Nikdy nepoužívejte ostré a drsné nástroje nebo mýdlo, domácí čisticí prostředky, čisticí prostředky, benzín, benzen, vosk, atd., v opačném případě se na plastových dílech objeví skvrny a dojde k jejich deformaci. K čištění použijte teplou vodu a měkký hadřík a otřete je do sucha

6.1 Prevence před zápachem

Výrobek je vyroben bez jakýchkoliv pachových látek. Nicméně, udržování jídla v nesprávných částech a nesprávné čištění vnitřních povrchů může vést k zápachu.

Aby k tomu nedošlo, očistěte vnitřek se sodovou vodou každých 15 dní.

- Uchovávejte potraviny v uzavřených obalech. Mikroorganismy se mohou z neuzavřených potravin rozšířit a způsobit zápach.
- Nenechávejte potraviny se zašlým datem spotřeby a zkažené potraviny v chladničce.

6.2 Ochrana plastových povrchů

Olej vyteklý na plastové povrchy může poškodit povrch a musí být ihned umytý teplou vodou.

7 Řešení problémů

Než se obrátíte na servis, viz následující seznam. Může Vám to ušetřit čas i peníze. Tento seznam obsahuje časté stížnosti, které nejsou spojeny s chybným zpracováním nebo poškozením materiálu. Některé funkce uvedené v tomto dokumentu se nemusí vztahovat na váš produkt.

Chladnička nefunguje.

Zástrčka není úplně nasazena. >>> Zapojte ji úplně do zásuvky.

Pojistka připojená do zásuvky která napájí produkt nebo hlavní pojistka je spálená. >>> Zkontrolujte pojistky.

Kondenzace na boční stěně chladicího prostoru (MULTI ZÓNA, CHLADÍCÍ, KONTROLNÍ a FLEXI ZÓNA).

- Dveře se otevírají příliš často >>> Dbejte na to, abyste dveře výrobku neotvírali příliš často.
- Prostředí je příliš vlhké. >>> Neinstalujte výrobek ve vlhkém prostředí.
- Potraviny obsahující tekutiny jsou uchovávány v neuzavřených nádobách. >>> Uchovávejte potraviny, které obsahují tekutiny v uzavřených nádobách.
- Dveře výrobku byly ponechány otevřené. >>> Nenechávejte dveře chladničky otevřené po delší dobu.
- Termostat je nastaven na příliš nízkou teplotu. >>> Nastavte termostat na vhodnou teplotu.

Kompresor nepracuje.

- V případě náhlého výpadku proudu nebo vytažení napájecího kabelu a po jeho opětovném připojení tlak plynu v chladicím systému výrobku není vyvážený, což spustí tepelný jistič kompresoru. Produkt se restartuje po přibližně 6 minutách. Když se výrobek po uplynutí této doby restartován, obraťte se na servis.
- Je aktivní rozmrazování. >>> To je normální pro chladničku s plně automatickým rozmrazováním. Odmrazování se provádí pravidelně.
- Produkt není zapojen do elektrické sítě >>> Ujistěte se, že napájecí kabel je zapojen.
- Nastavení teploty je nesprávné. >>> Zvolte odpovídající nastavení teploty.
- Není proud. >>> Produkt bude nadále fungovat normálně po obnovení napájení.

Provozní hluk chladničky se při používání zvyšuje.

- Provozní výsledky tohoto výrobku se mohou lišit v závislosti na změnách teploty okolního prostředí. To je normální a nejedná se o závadu.

Chladnička běží příliš často nebo příliš dlouho.

Řešení problémů

- Nový výrobek může být větší než ten předchozí. Větší výrobky budou pracovat po delší dobu.
 - Teplota v místnosti může být vysoká. >>> Výrobek bude v místnosti s vyšší teplotou spuštěn po delší dobu.
 - Výrobek mohl být zapojen nedávno nebo v něm byly umístěny nové položky potravin. >>> Výrobek dosáhne nastavenou teplotu déle, když byl jen právě zapojen nebo do něj byly umístěny nové potraviny. To je normální.
 - Do výrobku bylo v poslední době umístěno velké množství teplého jídla. >>> Nepokládejte horké jídlo do výrobku.
 - Dveře byly často otevřené nebo zůstaly otevřené po delší dobu. >>> Teplý vzduch pohybující se uvnitř způsobí, že výrobek bude v provozu déle. Neotvírejte dveře chladničky příliš často.
 - Dveře mrazničky nebo chladničky mohli zůstat pootevřené. >>> Zkontrolujte, zda jsou dveře úplně zavřené.
 - Výrobek může být nastaven na příliš nízkou teplotu. >>> Nastavte teplotu na vyšší stupeň a počkejte, až výrobek dosáhne nastavenou teplotu.
 - Podložky dveří chladničky nebo mrazničky mohou být špinavé, opotřebované, rozbité nebo nesprávně nasazené. >>> Vyčistěte nebo vyměňte podložky. Poškozené / roztrhané podložky dveří způsobí, že výrobek bude běžet delší dobu pro zachování aktuální teploty.
 - Teplota prostoru mrazničky je nastavena na velmi nízký stupeň. >>> Nastavte teplotu v mrazničce na vyšší stupeň a znovu zkontrolujte.
- Teplota chlazení je velmi nízká, ale teplota mrazničky je dostačující.**
- Teplota prostoru chladničky je nastavena na velmi nízký stupeň. >>> Nastavte teplotu v chladničce na vyšší stupeň a znovu zkontrolujte.
- Potraviny uchovávané v chladnějším zásevek prostor jsou zmrazeny.**
- Teplota prostoru chladničky je nastavena na velmi nízký stupeň. >>> Nastavte teplotu v mrazničce na vyšší stupeň a znovu zkontrolujte.
- Teplota v chladničce nebo v mrazničce je příliš vysoká.**
- Teplota prostoru chladničky je nastavena na velmi vysoký stupeň. >>> Nastavení teploty chladicí části ovlivňuje teplotu v mrazničce. Změňte teplotu v chladicí nebo mrazicí části a počkejte, dokud příslušné přihrádky dosáhnou nastavenou úroveň teploty.
 - Dveře byly často otevřené nebo zůstaly otevřené po delší dobu. >>> Neotvírejte dveře chladničky příliš často.
 - Dveře mohou být pootevřena. >>> Úplně zavřete dveře.
 - Produkt mohl být zapojen nedávno nebo v něm byly umístěny nové položky potravin. >>> To je normální. Výrobek dosáhne nastavenou teplotu déle, když byl jen právě zapojen nebo do něj byly umístěny nové potraviny.
 - Do výrobku bylo v poslední době umístěno velké množství teplého jídla. >>> Nepokládejte horké jídlo do výrobku.

Teplota mražení je velmi nízká, ale teplota chladiče je dostačující.

Řešení problémů

Třese se nebo vydává hluk.

- Podlaha není ve vodováze nebo není odolná. >>> Pokud se výrobek třese, když se pomalu pohybuje, nastavte stojany na vyrovnání výrobku. >>> Ujistěte se také, že podlaha je dostatečně odolná k tomu, aby unesla produkt.
- Všechny položky umístěné na výrobku můžou způsobit hluk. >>> Odstraňte všechny položky umístěné na výrobku.

Výrobek vytváří hluk tekoucí, stříkající kapalinou apod.

- Princip fungování tohoto výrobku je založen na toku kapalin a plynu. >>> To je normální a nejedná se o závadu.

Z výrobku zní zvuk jako vanoucí vítr.

- Výrobek pro proces chlazení používá ventilátor. To je normální a nejedná se o závadu.

Na vnitřních stěnách výrobku se vytvořil kondenzát.

- Horké nebo vlhké počasí zvýší námrazu a kondenzaci. To je normální a nejedná se o závadu.
- Dveře byly často otevřené nebo zůstaly otevřené po delší dobu. >>> Neotvírejte dveře příliš často, pokud zůstaly otevřeny, zavřete je.
- Dveře mohou být pootevřena. >>> Úplně zavřete dveře.

Vytváří se kondenzát na vnější straně výrobku nebo mezi dveřmi.

- Okolní prostředí může být vlhké, je to naprosto normální ve vlhkém počasí. >>> Kondenzace se rozptýlí, když se sníží vlhkost.

Interiér zapáchá.

- Produkt není pravidelně čištěn. >>> Pravidelně čistěte vnitřek pomocí houbičky, teplé vody a sycené vody.
- Některé balení a obalové materiály může způsobit zápach. >>> Používejte balení a obalové materiály bez zápachu.
- Potraviny byly umístěny v neuzavřených baleních. >>> Uchovávejte potraviny v uzavřených obalech. Mikroorganismy se mohou z neuzavřených potravin rozšířit a způsobit zápach.
- Z výrobku odstraňte všechny potraviny se zašlým datem spotřeby a zkažené potraviny.

Dveře se nezavírají.

- Balíčky s potravinami mohou blokovat dveře. >>> Přemístěte předměty blokující dveře.
- Produkt nestojí ve zcela svislé poloze na zemi. >>> Nastavte stojany pro uvedení výrobku do svislé polohy.
- Podlaha není ve vodováze nebo není odolná. >>> Ujistěte se, že podlaha je vyvážená a dostatečně odolná k tomu, aby unesla produkt.

Zásobník na zeleninu se zasekl.

- Potraviny mohou být v kontaktu s horní částí zásobníku. >>> Reorganizujte potraviny v šuplíku.

Pokud Je Povrch Produktu Horký

- Když je zařízení v provozu, lze pozorovat vysoké teploty mezi dvěma dvířky, na postranních panelech a na zadním grilu. To je běžné a není to důvod pro servisní údržbu! Při kontaktu s těmito plochami buďte opatrní.



UPOZORNĚNÍ: Pokud problém přetrvává i po provedení pokynů v této části, obraťte se na svého prodejce nebo na autorizovaný servis. Nepokoušejte se opravit produkt.