

beko



Refrigerator
Chłodziarka
Chladnička
Chladnička
Réfrigérateur
Холодильник
Холодильники
Frigorífico
Frigorifero
Külmik
Hladilnik
Šaldytuvas
Ledusskapis
Refrigerador
Hűtőszekrény

GN163120X
GN163220X
GN163130X
GN163120S

Please read this manual before using the product!

Dear Customer,

We'd like you to make the best use of our product, which has been manufactured in modern facilities with care and meticulous quality controls.

Thus, we advise you to read the entire user manual before you use the product. In case the product changes hands, do not forget to hand the guide to its new owner along with the product.

This guide will help you use the product quickly and safely.

- Please read the user guide carefully before installing and operating the product.
- Always observe the applicable safety instructions.
- Keep the user guide within easy reach for future use.
- Please read any other documents provided with the product.

Keep in mind that this user guide may apply to several product models. The guide clearly indicates any variations of different models.



	Important information and useful tips.
	Risk of life and property.
	Risk of electric shock.
	The product's packaging is made of recyclable materials, in accordance with the National Environment Legislation.

Table of Contents

1	Safety and environment instructions	3
1.1.	General safety	3
1.1.1	HC warning	4
1.1.2	For models with water fountain	4
1.2.	Intended use	5
1.3.	Child safety	5
1.4.	Compliance with WEEE Directive and Disposing of the Waste Product	5
1.5.	Compliance with RoHS Directive	5
1.6.	Package information	5
2	Refrigerator	6
3	Installation	7
3.1.	Right place for installation	7
3.2.	Attaching the plastic wedges	7
3.3.	Adjusting the stands	8
3.4.	Power connection	8
3.5.	Water connection	8
3.6.	Connecting water hose to the product	9
3.7.	Connecting to water mains	9
3.8.	For products using water carboy	10
3.9.	Water filter	10
3.9.1.	Fixing external filter on the wall (Optional)	11
3.9.2.	Internal filter	12
4	Preparation	14
4.1.	What to do for energy saving	14
4.2.	First Use	14
5	Using the product	15
5.1.	Indicator panel	15
5.2.	Activating water filter change warning	22
5.3.	Using the water fountain	23
5.4.	Filling the fountain water tank	23
5.5.	Cleaning the water tank.	24
5.6.	Taking ice / water	25
5.7.	Drip tray	25
5.8.	Zero degree compartment.	26
5.9.	Vegetable bin	26
5.10.	Blue light	26
5.11.	Ionizer	26
5.12.	Minibar	26
5.13.	Odour filter	26
5.14.	Icematic and ice storage box	27
5.15.	Ice-maker	27
5.16.	Freezing fresh food	29
5.17.	Recommendations for storing frozen foods	29
5.18.	Deep freezer details	29
5.19.	Placing the food.	30
5.20.	Door open alert	30
5.21.	Interior light	30
6	Maintenance and cleaning	31
6.1.	Preventing malodour	31
6.2.	Protecting plastic surfaces	31
7	Troubleshooting	32

This section provides the safety instructions necessary to prevent the risk of injury and material damage. Failure to observe these instructions will invalidate all types of product warranty.

1.1. General safety

- This product should not be used by persons with physical, sensory and mental disabilities, without sufficient knowledge and experience or by children. The device can only be used by such persons under supervision and instruction of a person responsible for their safety. Children should not be allowed to play with this device.
- In case of malfunction, unplug the device.
- After unplugging, wait at least 5 minutes before plugging in again. Unplug the product when not in use. Do not touch the plug with wet hands! Do not pull the cable to plug off, always hold the plug.
- Wipe the power plug's tip with a dry cloth before plugging in.
- Do not plug in the refrigerator if the socket is loose.
- Unplug the product during installation, maintenance, cleaning and repair.
- If the product will not be used for a while, unplug the product and remove any food inside.
- Do not use steam or steamed cleaning materials for cleaning the refrigerator and melting the ice inside. Steam may contact the electrified areas and cause short circuit or electric shock!
- Do not wash the product by spraying or pouring water on it! Danger of electric shock!
- In case of malfunction, do not use the product, as it may cause electric shock. Contact the authorized service before doing anything.
- Plug the product into an earthed socket. Earthing must be done by a qualified electrician.
- If the product has LED type lighting, contact the authorized service for replacing or in case of any problem.
- Do not touch frozen food with wet hands! It may adhere to your hands!
- Do not place liquids in bottles and cans into the freezer compartment. They may burst out!
- Place liquids in upright position after tightly closing the lid.

Safety and environment instructions

- Do not spray flammable substances near the product, as it may burn or explode.
- Do not keep flammable materials and products with flammable gas (sprays, etc.) in the refrigerator.
- Do not place containers holding liquids on top of the product. Splashing water on an electrified part may cause electric shock and risk of fire.
- Exposing the product to rain, snow, sunlight and wind will cause electrical danger. When relocating the product, do not pull by holding the door handle. The handle may come off.
- Take care to avoid trapping any part of your hands or body in any of the moving parts inside the product.
- Do not step or lean on the door, drawers and similar parts of the refrigerator. This will cause the product to fall down and cause damage to the parts.
- Take care not to trap the power cable.

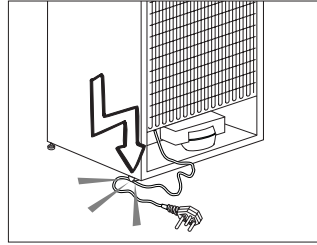

1.1.1 HC warning

If the product comprises a cooling system using R600a gas, take care to avoid damaging the cooling system and its pipe while using and moving the product. This gas is flammable. If the cooling system is damaged, keep the product away from sources of fire and ventilate the room immediately.



The label on the inner left side indicates the type of gas used in the product.

1.1.2 For models with water fountain

- In order to operate the water circuit of the refrigerator smoothly, the water mains pressure must be between 1-8 bars. For conditions where water mains pressure exceeds 5 bars a pressure regulator should be used. If the water mains pressure exceeds 8 bars then the refrigerator's water circuit should not be

Safety and environment instructions

connected to the water mains. If you lack the knowledge of how to measure the water mains pressure, please seek a professional support. Use drinking water only.

1.2. Intended use

- This product is designed for home use. It is not intended for commercial use.
- The product should be used to store food and beverages only.
- Do not keep sensitive products requiring controlled temperatures (vaccines, heat sensitive medication, medical supplies, etc.) in the refrigerator.
- The manufacturer assumes no responsibility for any damage due to misuse or mishandling.
- The product's bench life is 10 years. The spare parts necessary for the product to function will be available for this period.

1.3. Child safety

- Keep packaging materials out of children's reach.
- Do not allow the children to play with the product.

- If the product's door comprises a lock, keep the key out of children's reach.

1.4. Compliance with WEEE Directive and Disposing of the Waste Product

This product complies with EU WEEE Directive (2012/19/EU). This product bears a classification symbol for waste electrical and electronic equipment (WEEE).



This product has been manufactured with high quality parts and materials which can be reused and are suitable for recycling. Do not dispose of the waste product with normal domestic and other wastes at the end of its service life. Take it to the collection

center for the recycling of electrical and electronic equipment. Please consult your local authorities to learn about these collection centers.

1.5. Compliance with RoHS Directive

- This product complies with EU WEEE Directive (2011/65/EU). It does not contain harmful and prohibited materials specified in the Directive.

1.6. Package information

- Packaging materials of the product are manufactured from recyclable materials in accordance with our National Environment Regulations. Do not dispose of the packaging materials together with the domestic or other wastes. Take them to the packaging material collection points designated by the local authorities.

2 Refrigerator

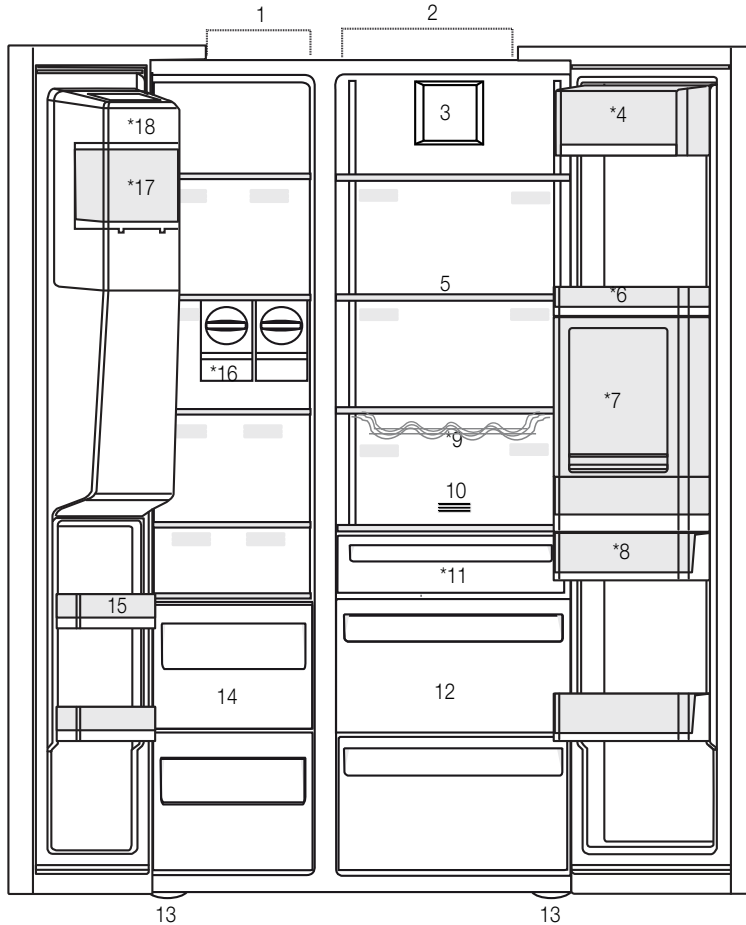

- 1- Freezer compartment
 - 2- Cooler compartment
 - 3- Fan
 - 4- Butter-cheese compartment
 - 5- Glass shelves
 - 6- Cooler compartment door shelves
 - 7- Minibar accessory
 - 8- Water tank
 - 9- Bottle shelf
 - 10- Odour filter
 - 11- Zero degree compartment
 - 12- Vegetable bins
 - 13- Adjustable stands
 - 14- Frozen food storing compartments
 - 15- Freezer compartment door shelves
 - 16- Icematics
 - 17- Ice storage box
 - 18- Ice-maker decorative lid
- *Optional



*Optional: Figures in this user guide are schematic and may not be exactly match your product. If your product does not comprise the relevant parts, the information pertains to other models.

3 Installation

3.1. Right place for installation

Contact the Authorized Service for the product's installation. To ready the product for installation, see the information in the user guide and make sure the electric and water utilities are as required. If not, call an electrician and plumber to arrange the utilities as necessary.



WARNING: The manufacturer assumes no responsibility for any damage caused by the work carried out by unauthorized persons.



WARNING: The product's power cable must be unplugged during installation. Failure to do so may result in death or serious injuries!



WARNING: If the door span is too narrow for the product to pass, remove the door and turn the product sideways; if this does not work, contact the authorized service.

- Place the product on a flat surface to avoid vibration.
- Place the product at least 30 cm away from the heater, stove and similar sources of heat and at least 5 cm away from electric ovens.
- Do not expose the product to direct sunlight or keep in damp environments.
- The product requires adequate air circulation to function efficiently. If the product will be placed in an alcove, remember to leave at least 5 cm distance between the product and the ceiling and the walls.
- Do not install the product in environments with temperatures below -5°C .

3.2. Attaching the plastic wedges

Use the plastic wedges in the provided with the product to provide sufficient space for air circulation between the product and the wall.

1. To attach the wedges, remove the screws on the product and use the screws provided with the wedges.

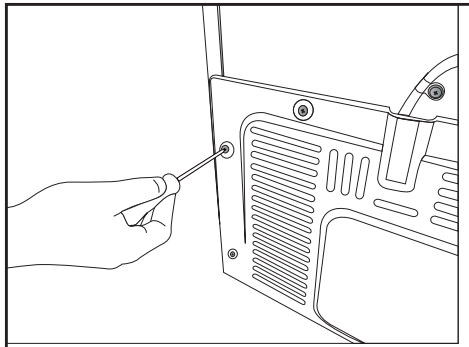

2. Attach 2 plastic wedges on the ventilation cover shown as j in the figure.

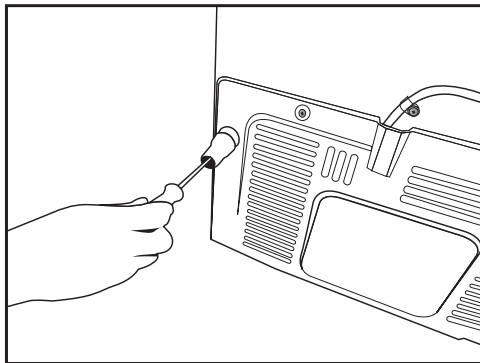

Installation

3.3. Adjusting the stands

If the product is not in balanced position, adjust the front adjustable stands by rotating right or left.

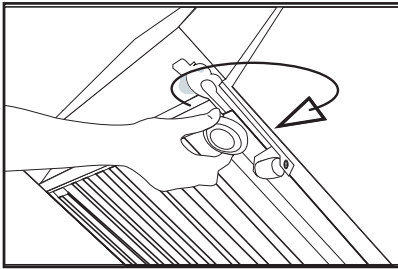
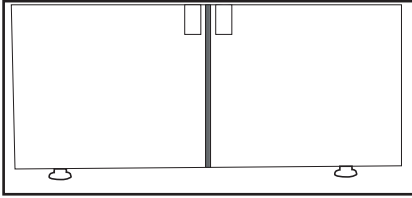

3.4. Power connection



WARNING: Do not use extension or multi sockets in power connection.



WARNING: Damaged power cable must be replaced by Authorized Service.



When placing two coolers in adjacent position, leave at least 4 cm distance between the two units.

- Our firm will not assume responsibility for any damages due to usage without earthing and power connection in compliance with national regulations.
- The power cable plug must be easily accessible after installation.
- Connect the refrigerator to an earthed socket with 220-240V/50 Hz voltage. The plug must comprise a 10-16A fuse.
- Do not use multi-group plug with or without extension cable between the wall socket and the refrigerator.

3.5. Water connection

(Optional)



WARNING: Unplug the product and the water pump (if available) during connection.

The product's water mains, filter and carboy connections must be rendered by authorizer service. The product can be connected to a carboy or directly to the water mains, depending on the model. To establish the connection, the water hose must first be connected to the product.

Check to see the following parts are supplied with your product's model:

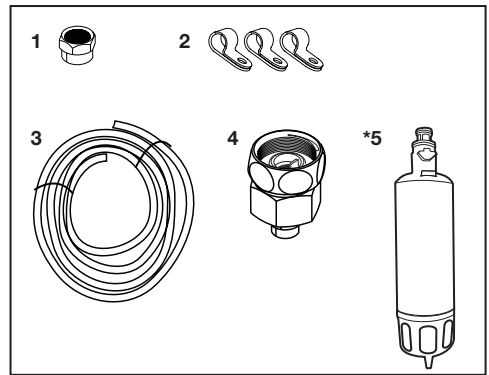

1. Connector (1 piece): Used to attach the water hose to the rear of the product.
2. Hose clip (3 pieces): Used to fix the water hose on the wall.
3. Water hose (1 piece, 5 meter diameter 1/4 inches): Used for the water connection.
4. Faucet adapter (1 piece): Comprises a porous filter, used for connection to the cold water mains.
5. Water filter (1 piece *Optional): Used to connect the mains water to the product. Water filter is not required if carboy connection is available.

Installation

3.6. Connecting water hose to the product

To connect the water hose to the product, follow the instructions below.

1. Remove the connector on the hose nozzle adaptor in the back of the product and run the hose through the connector.

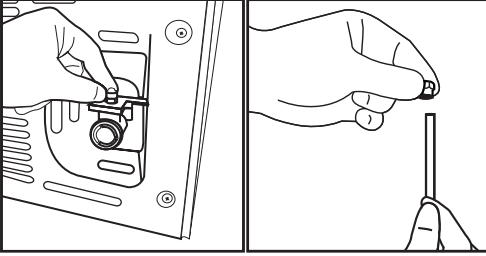

2. Push the water hose down tightly and connect to the hose nozzle adaptor.

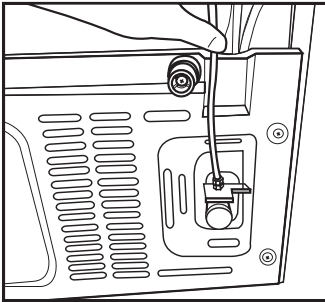

3. Tighten the connector manually to fix on the hose nozzle adaptor. You may also tighten the connector using a pipe wrench or pliers.

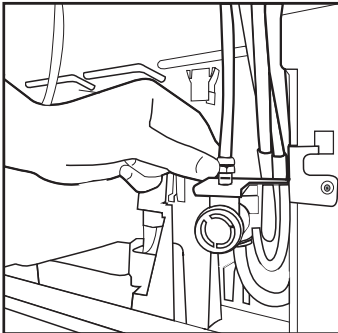

4. Connect the other end of the hose to the water mains (See Section 3.7) or, to use carboy, to the water pump (See Section 3.8).

3.7. Connecting to water mains (Optional)

To use the product by connecting to the cold water mains, a standard 1/2" valve connector must be installed to the cold water mains in your home. If the connector is not available or if you are unsure, consult a qualified plumber.

1. Detach the connector (1) from the faucet adaptor (2).

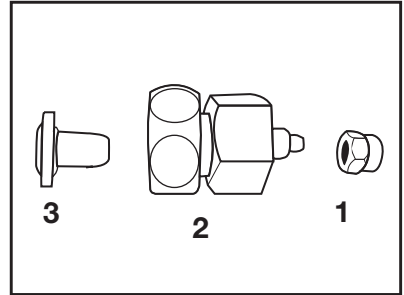

2. Connect the faucet adaptor to the water mains valve.

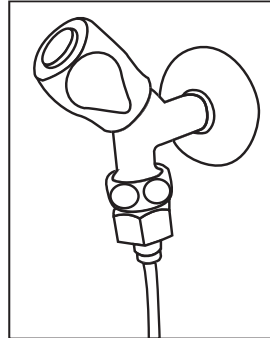

3. Attach the connector around the water hose.

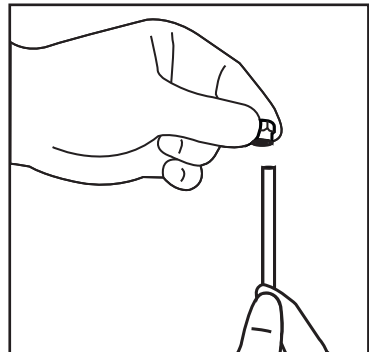

Installation

4. Attach the connector into the faucet adaptor and tighten by hand / tool.

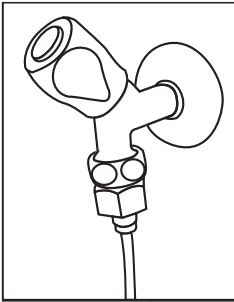

5. To avoid damaging, shifting or accidentally disconnecting the hose, use the clips provided to fix the water hose appropriately.

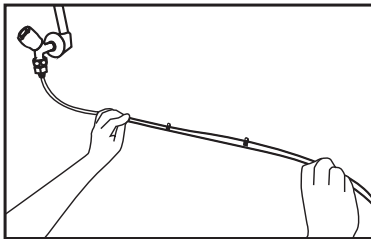

WARNING: After turning the faucet on, make sure there is no water leak on either end of the water hose. In case of leakage, turn the valve off and tighten all connections using a pipe wrench or pliers.

3.8. For products using water carboy (Optional)

To use a carboy for the product's water connection, the water pump recommended by the authorized service must be used.

1. Connect one end of the water hose provided with the pump to the product (see 3.6) and follow the instructions below.

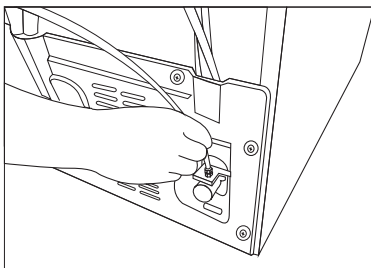

2. Connect the other end of the water hose to the water pump by pushing the hose into the pump's hose inlet.

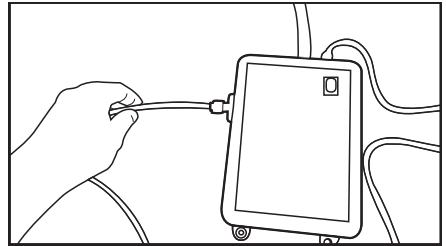

3. Place and fasten the pump hose inside the carboy.

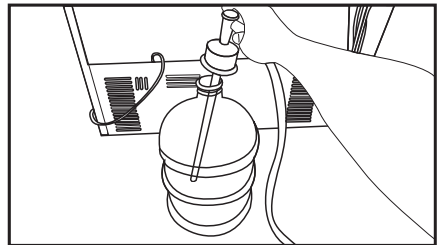

4. Once the connection is established, plug in and start the water pump.



Please wait 2-3 minutes after starting the pump to achieve the desired efficiency.



See also the pump's user guide for water connection.



When using carboy, water filter is not required.

3.9 Water filter (Optional)

The product may have internal or external filter, depending on the model. To attach the water filter, follow the instructions below.

Installation

3.9.1. Fixing external filter on the wall (Optional)



WARNING: Do not fix the filter on the product.

Check to see the following parts are supplied with your product's model:

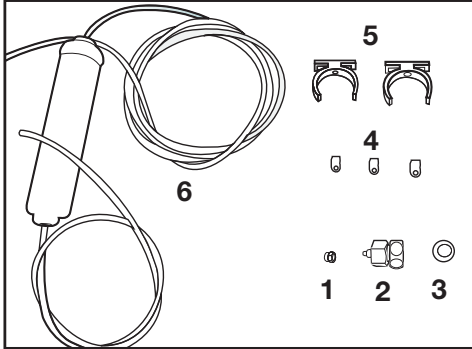

1. Connector (1 piece): Used to attach the water hose to the rear of the product.
 2. Faucet adapter (1 piece): Used for connection to the cold water mains.
 3. Porous filter (1 piece)
 4. Hose clip (3 pieces): Used to fix the water hose on the wall.
 5. Filter connecting apparatus (2 pieces): Used to fix the filter on the wall.
 6. Water filter (1 piece): Used to connect the product to the water mains. Water filter is not necessary when using carboy connection.
1. Connect the faucet adaptor to the water mains valve.
 2. Determine the location to fix the external filter. Fix the filter's connecting apparatus (5) on the wall.
 3. Attach the filter in upright position on the filter connecting apparatus, as indicated on the label. (6)

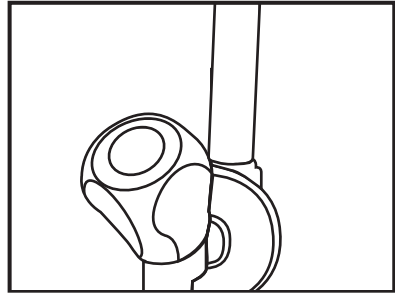

4. Attach the water hose extending from the top of the filter to the product's water connection adaptor, (see 3.6.)

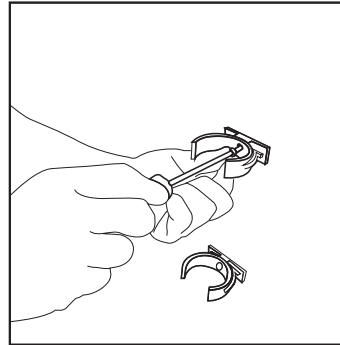

After the connection is established, it should look like the figure below.

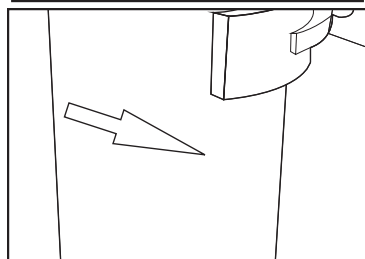
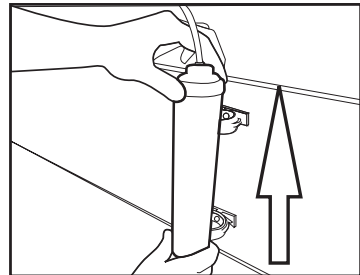

Installation

3.9.2. Internal filter

The internal filter provided with the product is not installed upon delivery; please follow the instructions below to install the filter.

1. “Ice Off” indicator must be active while installing the filter. Switch the **ON-OFF** indicator using the “Ice” button on the screen.

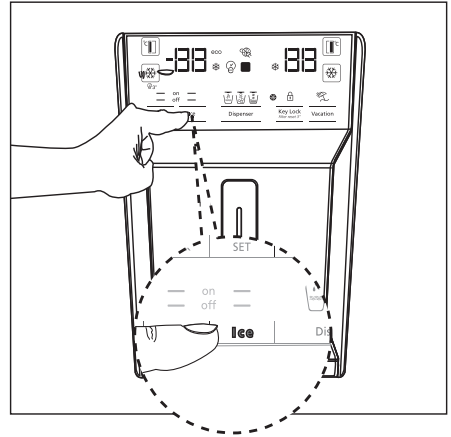
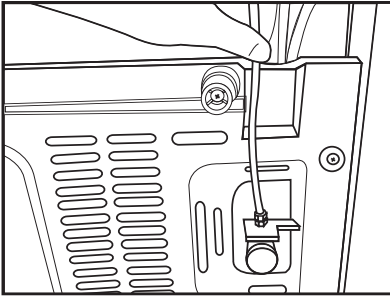

Water line:

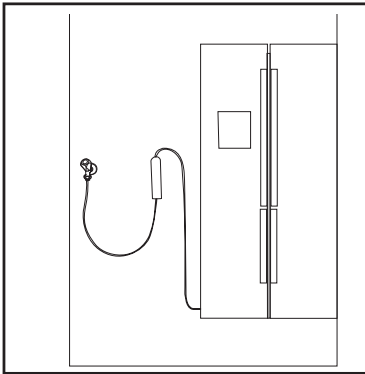

2. Remove the vegetable bin (a) to access the water filter.

Carboy line:

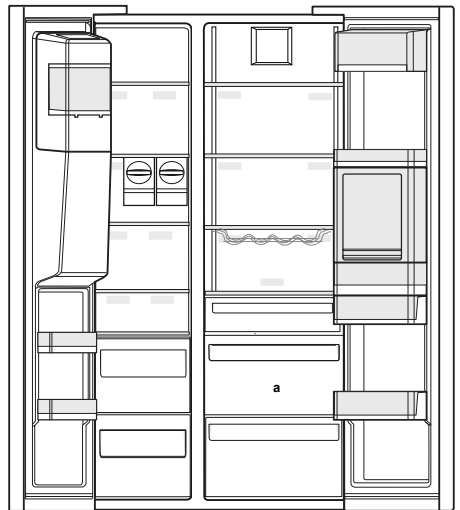
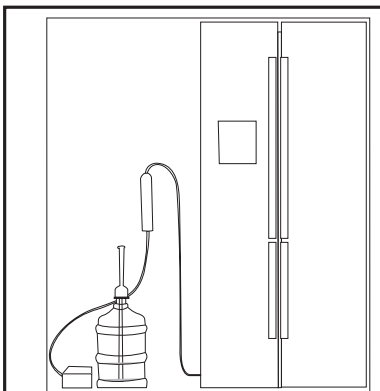

Do not use the first 10 glasses of water after connecting the filter.

Installation

3. Remove the water filter by-pass cover by pulling.



A few drops of water may flow out after removing the cover; this is normal.

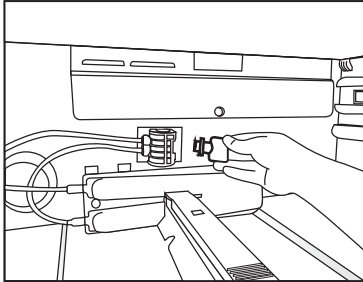

4. Place the water filter cover into the mechanism and push to lock in place.

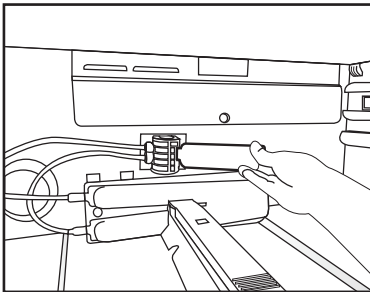

5. Push the **“Ice”** button on the screen again to cancel the **“Ice Off”** mode.



The water filter will clear certain foreign particles in the water. It will not clear the microorganisms in the water.



See section 5.2 for activating the filter replacing period.

4 Preparation

4.1. What to do for energy saving



Connecting the product to electronic energy-saving systems is harmful, as it may damage the product.

- Do not keep the refrigerator doors open for long periods.
- Do not place hot food or beverages into the refrigerator.
- Do not overfill the refrigerator; blocking the internal air flow will reduce cooling capacity.
- The energy consumption value specified for the refrigerator was measured with the freezer compartment's upper shelf removed, other shelves and the lowest drawers in place and under maximum load. The top glass shelf can be used, depending on the shape and size of food to be frozen.
- Depending on the product's features; defrosting frozen foods in the cooler compartment will ensure energy saving and preserve food quality.
- The baskets/drawers that are provided with the chill compartment must always be in use for low energy consumption and for better storage conditions.
- Food contact with the temperature sensor in the freezer compartment may increase energy consumption of the appliance. Thus any contact with the sensor(s) must be avoided.
- Make sure the foods are not in contact with the cooler compartment temperature sensor described below.

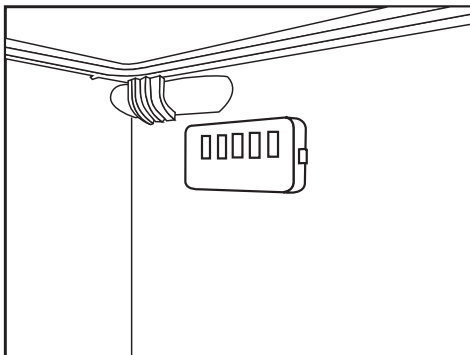

4.2. First Use

Before using your refrigerator, make sure the necessary preparations are made in line with the instructions in "Safety and environment instructions" and "Installation" sections.

- Keep the product running with no food inside for 6 and do not open the door, unless absolutely necessary.



A sound will be heard when the compressor is engaged. It is normal to hear sound even when the compressor is inactive, due to the compressed liquids and gasses in the cooling system.



It is normal for the front edges of the refrigerator to be warm. These areas are designed to warm up in order to prevent condensation.



In some models, the instrument panel automatically turns off 5 minutes after the door has closed. It will be reactivated when the door has opened or pressed on any key.

5 Using the product

5.1. Indicator panel

Indicator panels may vary depending on the model of your product.

Audial and visual functions of the indicator panel will assist in using the refrigerator.

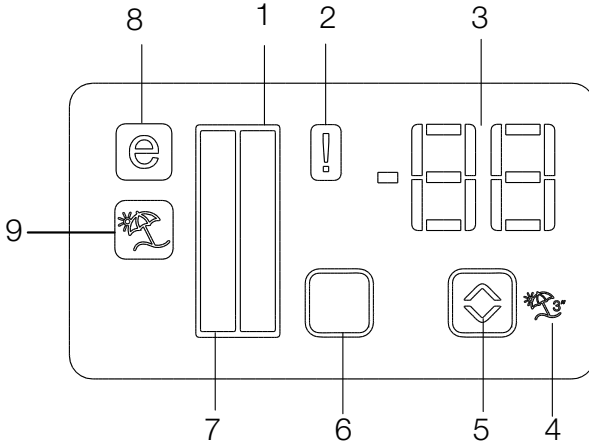

1. Cooler compartment indicator
2. Error status indicator
3. Temperature indicator
4. Vacation function button
5. Temperature adjustment button
6. Compartment selection button
7. Cooler compartment indicator
8. Economy mode indicator
9. Vacation function indicator

***optional**



***Optional:** The figures in this user guide are intended as drafts and may not perfectly match your product. If your product does not comprise the relevant parts, the information pertains to other models.

Using the product

1. Cooler compartment indicator

The cooler compartment light will turn on when adjusting the cooler compartment temperature.

2. Error status indicator

This sensor will activate if the refrigerator is not cooling adequately or in case of sensor fault. When this indicator is active, the freezer compartment temperature indicator will display "E" and the cooler compartment temperature indicator will display "1, 2, 3..." etc. numbers. The numbers on the indicator serve to inform the service personnel about the fault.

3. Temperature indicator

Indicates the temperature of the freezer and cooler compartments.

4. Vacation function button

To activate this function, press and hold the Vacation button for 3 seconds. When the Vacation function is active, the cooler compartment temperature indicator displays the inscription "- -" and no cooling process will be active in the cooling compartment. This function is not suitable to keep food in the cooler compartment. Other compartments will remain cooled with the respective temperature set for each compartment.

Push the Vacation button () again to cancel this function.

5. Temperature adjustment button

Respective compartment's temperature varies in -24°C..... -18°C and 8°C...1°C ranges.

6. Compartment selection button

Use the refrigerator compartment selection button to toggle between the cooler and freezer compartments.

7. Cooler compartment indicator

The freezer compartment light will turn on when adjusting the cooler compartment temperature.

8. Economy mode indicator

Indicates the refrigerator is running on energy-saving mode. This indicator will be active when the temperature in the freezer compartment is set to -18°C.

9. Vacation function indicator

Indicates the vacation function is active.

Using the product

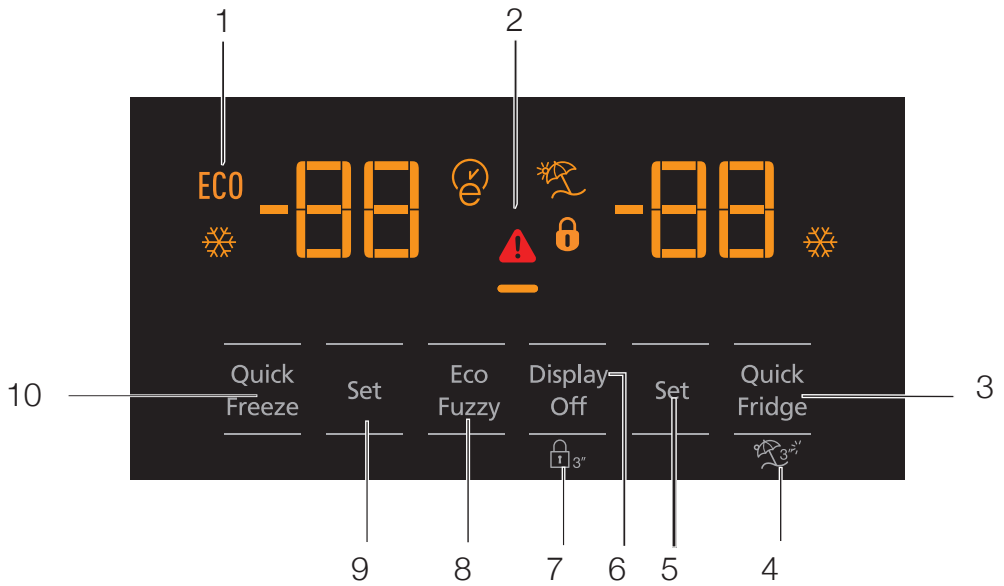

- 1- Economic use
- 2- High temperature / fault alert
- 3- Rapid cooling
- 4- Vacation function
- 5- Cooler compartment temperature setting
- 6- Energy saving (display off)
- 7- Keypad lock
- 8- Eco-fuzzy
- 9- Freezer compartment temperature setting
- 10- Rapid freezing



***Optional:** The figures in this user guide are intended as drafts and may not perfectly match your product. If your product does not comprise the relevant parts, the information pertains to other models.

Using the product

1. Economic use

This sign will light up when the freezer compartment is set to -18°C, the most economical setting. (ECO) Economic use indicator will turn off when rapid cooling or rapid freezing function is selected.

2. High temperature / fault alert

This indicator (⚠) will light up in case of temperature faults or fault alerts. If you see this indicator is lit up, please see the "recommended solutions for problems" section in this guide.

3. Rapid cooling

When the rapid cooling function is turned on, the rapid cool indicator will light up (❄) and the cooler compartment temperature indicator will display the value 1. Push the Rapid cool button again to cancel this function. The Rapid cool indicator will turn off and return to normal setting. The rapid cooling function will be automatically cancelled after 1 hour, unless cancelled by the user. Too cool a large amount of fresh food, press the rapid cool button before placing the food in the cooler compartment.

4. Vacation function

To activate the Vacation function, press the button number (4) for (⌚) 3 seconds; this will activate the vacation mode indicator (🏖). When the Vacation function is active, the cooler compartment temperature indicator displays the inscription "- -" and no cooling process will be active in the cooling compartment. This function is not suitable to keep food in the cooler compartment. Other compartments will remain cooled with the respective temperature set for each compartment. Push the vacation function button again to cancel this function.

5. Cooler compartment temperature setting

After pressing the button number (5), the cooler compartment temperature can be set to 8,7,6,5,4,3,2 and 1 respectively. (🌡)

6. Energy saving (display off)

Pressing this button (⏻) will light up the energy-saving sign (⏻) and the Energy-saving function will activate. Activating the energy-saving function will turn off all other signs on the display. When the energy-saving function is active, pressing any button or opening the door will deactivate the energy-saving function and the display signals will return to normal. Pressing this button (⏻) again will turn off the energy-saving sign and deactivate the energy-saving function.

7. Keypad lock

Press the keypad lock button (🔒) simultaneously for 3 seconds. The keypad lock sign (🔒) will light up and the keypad lock will be activated; the buttons will be inactive when the Keypad lock is activated. Press the Keypad lock button again simultaneously for 3 seconds. The keypad lock sign will turn off and the keypad lock mode will be disengaged. Press the keypad lock button (🔒) to prevent changing the refrigerator's temperature settings.

8. Eco-fuzzy

To activate the eco-fuzzy function, press and hold the eco-fuzzy button for 1 second. When this function is active, the freezer will switch to the economic mode after at least 6 hours and the economic use indicator will light up. To deactivate the (🌿) eco-fuzzy function, press and hold the eco-fuzzy function button for 3 seconds.

The indicator will light up after 6 hours when the eco-fuzzy function is active.

9. Freezer compartment temperature setting

The temperature in the freezer compartment is adjustable. Pressing the button number (9) will enable the freezer compartment temperature to be set at -18, -19, -20, -21, -22, -23 and -24.

Using the product

10. Rapid freezing

For rapid freezing, press the button number (10); this will activate the rapid freezing indicator (❄️).

When the rapid freezing function is turned on, the rapid freeze indicator will light up and the freezer compartment temperature indicator will display the value -27. Press the Rapid freeze button (❄️) again to cancel this function. The Rapid freeze indicator will turn off and return to normal setting.

The rapid freezing function will be automatically cancelled after 24 hours, unless cancelled by the user. To freeze a large amount of fresh food, press the rapid freeze button before placing the food in the freezer compartment.

Using the product

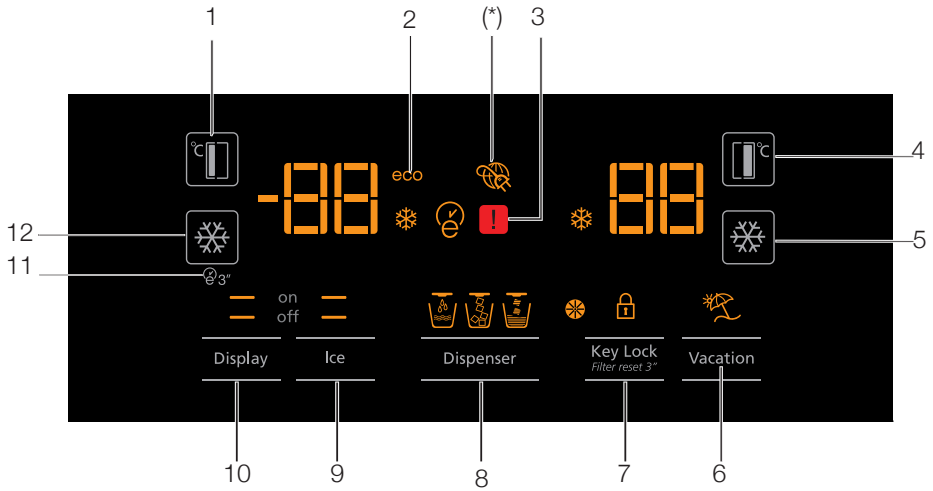

1. Freezer compartment temperature setting
2. Economy mode
3. Error status
4. Cooler compartment temperature setting
5. Rapid cooling
6. Vacation function
7. Keypad lock / filter replacing alert cancellation
8. Water, fragmented ice, ice cubes selection
9. Ice making on/off
10. Display on/off
11. Autoeco
12. Rapid freezing



***Optional:** The figures in this user guide are intended as drafts and may not perfectly match your product. If your product does not comprise the relevant parts, the information pertains to other models.

Using the product

1. Freezer compartment temperature setting

Pressing the button (🌡️) number (1) will enable the freezer compartment temperature to be set at -18,-19,-20,-21,-22,-23,-24,-18...

2. Economy mode

Indicates the refrigerator is running on energy-saving mode. This indicator will be active when the freezer compartment temperature is set at -18 or the energy-saving cooling is engaged by eco-extra function. (ECO)

3. Error status

This sensor will activate if the refrigerator is not cooling adequately or in case of sensor fault. (⚠️)

When this indicator is activated, the freezer compartment temperature indicator will display "E" and the cooler compartment temperature indicator will display "1, 2, 3..." etc. numbers. The numbers on the indicator serve to inform the service personnel about the fault.

4. Cooler compartment temperature setting

After pressing the button (🌡️) number (4), the cooler compartment temperature can be set to 8,7,6,5,4,3,2.. respectively.

5. Rapid cooling

For rapid cooling, press the button number (5); this will activate the rapid cooling indicator (❄️). Press this button again to deactivate this function. Use this function when placing fresh foods into the cooler compartment or to rapidly cool the food items. When this function is activated, the refrigerator will be engaged for 1 hour.

6. Vacation function

When the Vacation function (🏠) is active, the cooler compartment temperature indicator displays the inscription "- -" and no cooling process will be active in the cooling compartment. This function is not suitable to keep food in the cooler compartment. Other compartments will remain cooled with the respective temperature set for each compartment.

Press the vacation function button again to cancel this function. (🏠)

7. Keypad lock / Keypad lock / filter replacing alert cancellation

Press keypad lock button (🔒) to activate the keypad lock. You may also use this function to prevent changing the refrigerator's temperature settings. The refrigerator's filter must be replaced every 6 months. If you follow the instructions in the section 5.2, the refrigerator will automatically calculate the remaining period and the filter replacing alert indicator (🌸) will light up when filter expires.

Press and hold the button (🌸) for 3 seconds to turn off the filter alert light.

8. Water, fragmented ice, ice cubes selection

Navigate the water (💧), ice cube (🧊) and fragmented ice (🧊) selections using the button number 8. The active indicator will remain lit.

9. Ice making on/off

Press the button (🧊) number (9) to cancel (off —) or activate (on —) ice-making.

10. Display on/off

Press the button (— off) number (10) to cancel (XX) or activate (— on) display on/off.

11. Autoeco

Press the auto eco button (🌿), number (11), for 3 seconds to activate this function. If the door remains closed for a long time when this function is activated, the cooler section will switch to economic mode. Press the button again to deactivate this function.

The indicator will light up after 6 hours when the auto eco function is active. (🌿)

12. Rapid freezing

Press the button (❄️) number (12) for rapid freezing. Press the button again to deactivate the function.

Using the product

5.2. Activating water filter change warning

(For products connected to the mains water line and equipped with filter)

Water filter change warning is activated as follows:

1. Within 60 seconds after switching on the refrigerator, press and hold the Display and Vacation buttons for 3 seconds.

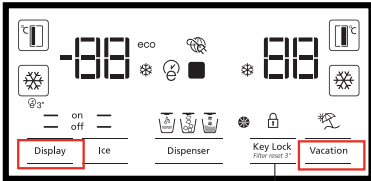

2. Then enter 1-4-5-3 as password.

Confirming the entered password

Selecting the password numbers

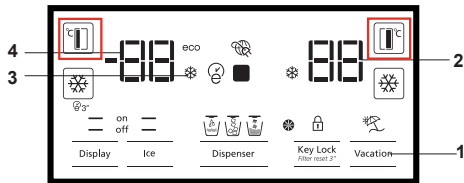

Enter 1-4-5-3 as follows:

Press FF set button for once.

Press FRZ set button for once.

Press FF set button for 4 times.

Press FRZ set button for once.

Press FF set button for 5 times.

Press FRZ set button for once.

Press FF set button for 3 times.

Press FRZ set button for once.

If the password is entered correctly, buzzer will sound shortly and Filter Change Warning indicator will turn on. Automatic filter usage time calculation is not enabled ex factory.

It must be enabled in products equipped with a filter. The refrigerator will give filter change warning with 6-month intervals automatically.

If the same procedure is repeated when the automatic filter usage time calculation is enabled, then the function will be canceled.

Using the product

5.3. Using the water fountain (for certain models)



The first few glasses of water taken from the fountain will normally be warm.



If the water fountain is not used for a long time, dispose of the first few glasses of water to get clean water.

You must wait approximately 12 hours to get cold water after first operating.

Use the display to select the water option, then pull the trigger to get water. Remove the glass shortly after pulling the trigger.

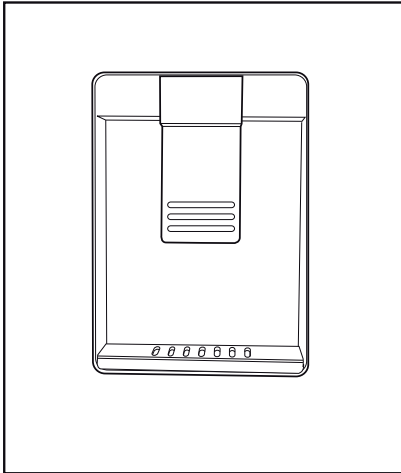

5.4. Filling the fountain water tank

Open the water tank's lid, as shown in the figure. Fill in pure and clean drinking water. Close the lid.

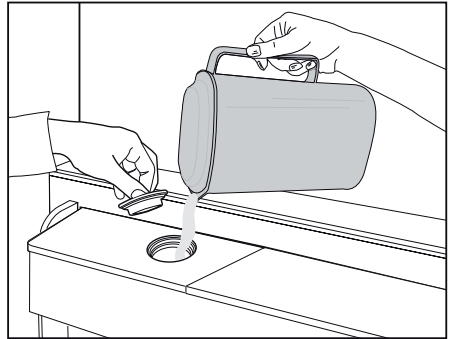

Using the product

5.5. Cleaning the water tank

Remove the water filling reservoir inside the door shelf.

Detach by holding both sides of the door shelf.

Hold both sides of the water tank and remove at 45° angle.

Remove and clean the water tank lid.

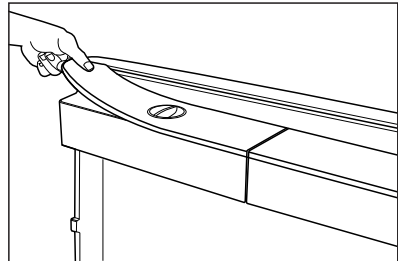
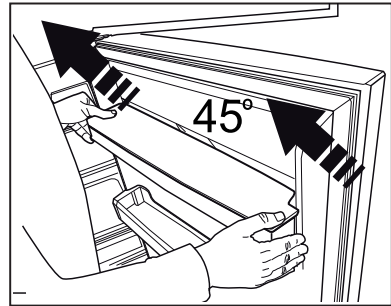
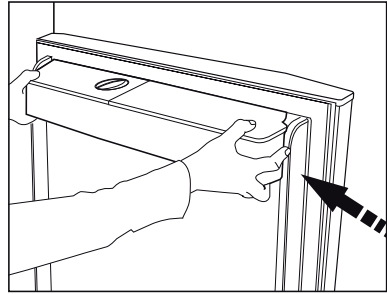

Do not fill the water tank with fruit juice, fizzy beverages, alcoholic beverages or any other liquids incompatible for use in the water fountain. Using such liquids will cause malfunction and irreparable damage in the water fountain. Using the fountain in this way is not within the scope of warranty. Such certain chemicals and additives in the beverages / liquids may cause material damage to the water tank.



The water tank and water fountain components cannot be washed with dishwashers.

Using the product

5.6. Taking ice / water

(Optional)

To take water (☺) / ice cube (☺) / fragmented ice (☺), use the display to select the respective option. Take water/ice by pushing the trigger on the water fountain forward. When switching between ice cube (☺) / fragmented ice (☺) options, the previous ice type may be discharged a few more times.

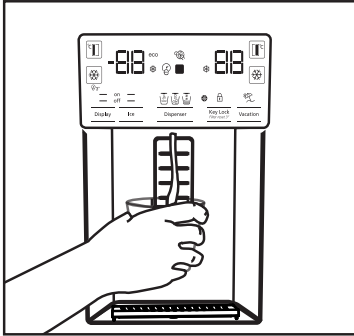

- The water may be cloudy during first use of the filter; do not consume the first 10 glasses of water.
- You must wait approximately 12 hours to get cold water after first installation.
- The product's water system is designed for clean water only. Do not use any other beverages.
- It is recommended to disconnect the water supply if the product will not be used for long periods during vacation etc.
- If the water fountain is not used for a long time, the first 1-2 glasses of water received may be warm.

5.7. Drip tray

(optional)

The water dripping from the water fountain accumulates on the drip tray; no water drainage is available. Pull the drip tray out or push on the edges to remove the tray. You may then discharge the water inside the drip tray.

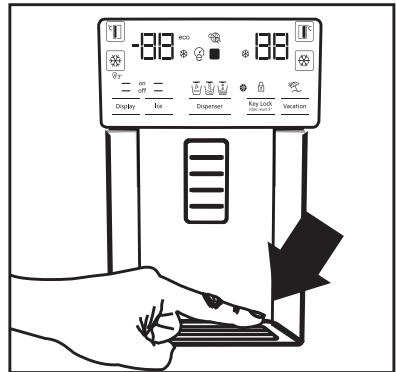

- You must wait approximately 12 hours before taking ice from the ice / water fountain for the first time. The fountain may not discharge ice if there is insufficient ice in the ice box.
- The 30 pieces of ice cubes (3-4 Litres) taken after first operating should not be used.
- In case of power blackout or temporary malfunction, the ice may partly melt and re-freeze. This will cause the ice pieces to merge with each other. In case of extended power blackouts or malfunction, the ice may melt and leak out. If you experience this problem, remove the ice in the ice box and clean the box.



WARNING: The product's water system should be connected to cold water line only. Do not connect to hot water line.

- The product may not discharge water during first operation. This is caused by the air in the system. The air in the system must be discharged. To do this, push the water fountain trigger for 1-2 minutes until the fountain discharges water. The initial water flow may be irregular. The water will flow normally once the air in the system is discharged.

Using the product

5.8. Zero degree compartment

(Optional)

Use this compartment to keep delicatessen at lower temperatures or meat products for immediate consumption. Do not place fruits and vegetables in this compartment. You can expand the product's internal volume by removing any of the zero degree compartments. To remove the compartment, simply pull forth, lift up and pull out.

5.9. Vegetable bin

The refrigerator's vegetable bin is designed to keep vegetables fresh by preserving humidity. For this purpose, the overall cold air circulation is intensified in the vegetable bin. Keep fruits and vegetables in this compartment. Keep the green-leaved vegetables and fruits separately to prolong their life.

5.10. Blue light

(Optional)

The product's vegetable bins comprise blue light. The vegetables in the bin will continue photosynthesize under the blue light's wavelength effect and remain live and fresh.

5.11. Ionizer

(Optional)

The ionizer system in the cooler compartment's air duct serves to ionize the air. The negative ion emissions will eliminate bacteria and other molecules causing odour in the air.

5.12. Minibar

(Optional)

The refrigerator's minibar door shelf can be accessed without opening the door. This will allow you to easily take frequently consumed food and beverages from the refrigerator. To open the minibar cover, push with your hand and pull towards yourself.



WARNING: Do not sit, hang or place heavy objects on the minibar cover. This may damage the product or cause you to be injured.

To close this compartment, simply push forward from the upper section of the cover.

5.13. Odour filter

(optional)

The odour filter in the cooler compartment's air duct will prevent undesirable odour formation.

Using the product

5.14. Icematic and ice storage box (Optional)

Fill the icematic with water and put in place. The ice will be ready after approximately two hours. Do not remove the icematic to take the ice.

Turn the buttons on the ice chambers right-hand side by 90°; the ice will fall to the ice storage box below. You may then remove the ice storage box and serve the ice.



The ice storage box is intended for storing ice only. Do not fill with water. Doing so will cause it to break.

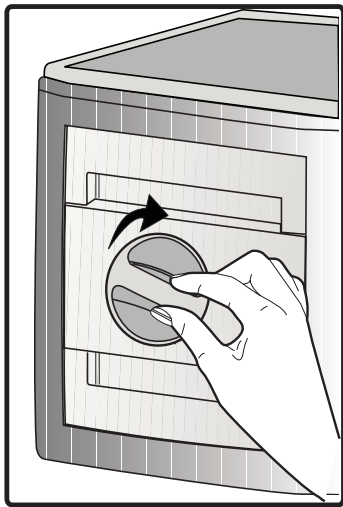

5.15. Ice-maker (Optional)

Ice maker is located on the upper section of the freezer cover.

Hold the handles on the sides of the ice stock reservoir and move up to remove.

Remove the ice-maker decorative lid by moving up.

OPERATION

To remove the ice reservoir

Hold the ice stock reservoir from the handles, then move up and pull the ice stock reservoir. (Figure 1)

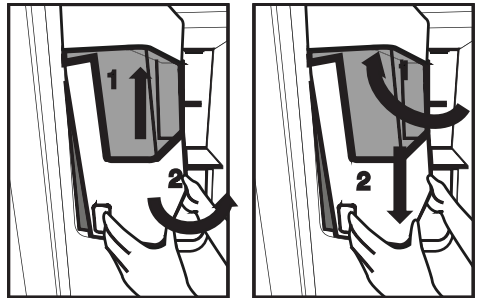

To reinstall the ice reservoir

Hold the ice stock reservoir from the handles, move up with an angle to fit the sides of the reservoir to their slot and make sure that the ice selector pin is mounted properly. (Figure 2)

Push downwards firmly, until there is no space left between the reservoir and the door plastic. (Figure 2)

If you have difficulty in refitting the reservoir, turn the rotary gear 90° and reinstall it as shown in the figure 3.

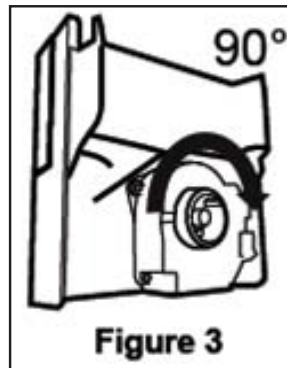

Figure 3

Using the product

Any sound you hear when the ice drops into the reservoir is a part of normal operation.

When the ice dispenser does not work properly

If you do not remove ice cubes for a long time, they will cause formation of ice chunks. In this case, please remove the ice stock reservoir in accordance with the instructions given above, separate the ice chunks, discard the inseparable ice and put the ice cubes back into the ice stock reservoir. (Figure 4)

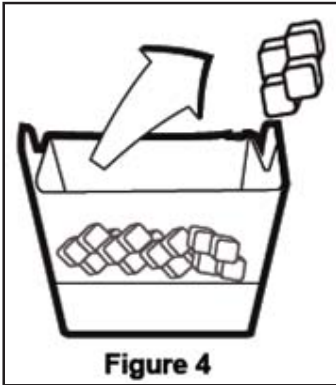

When ice does not come out, check for any ice stuck in the canal and remove it. Regularly check the ice canal to clear the obstacles as shown in the figure 5.



When using your refrigerator for the first time or when not using it for an extended period of time Ice cubes may be small due to air in the pipe after connection, any air will be purged during normal use.

Discard the ice produced for approximately one day since the water pipe may contain the contaminants.

Caution!

Do not insert the hand or any other object into the ice canal and blade since it may damage the parts or hurt the hand.

Do not let the children hang on the ice dispenser or the ice maker since it may cause an injury

To prevent dropping the ice stock reservoir use both hands when removing it.

If you close the door hard, it may cause water spilling over the ice stock reservoir.

Do not dismount the ice stock reservoir unless it is necessary.

Using the product

5.16. Freezing fresh food

- To preserve food quality, the food items placed in the freezer compartment must be frozen as quickly as possible, use the rapid freezing for this.
- Freezing the food items when fresh will extend the storage time in the freezer compartment.
- Pack the food items in air-tight packs and seal tightly.
- Make sure the food items are packed before putting in the freezer. Use freezer holders, tinfoil and damp-proof paper, plastic bag or similar packaging materials instead of traditional packaging paper.
- Mark each food pack by writing the date on the package before freezing. This will allow you to determine the freshness of each pack every time the freezer is opened. Keep the earlier food items in the front to ensure they are used first.
- Frozen food items must be used immediately after defrosting and should not be frozen again.
- Do not free large quantities of food at once.

5.17. Recommendations for storing frozen foods

The compartment must be set to at least -18°C .

1. Place the food items in the freezer as quickly as possible to avoid defrosting.
2. Before freezing, check the "Expiry Date" on the package to make sure it is not expired.
3. Make sure the food's packaging is not damaged.

5.18. Deep freezer details

As per the IEC 62552 standards, the freezer must have the capacity to freeze 4,5 kg of food items at -18°C or lower temperatures in 24 hours for each 100 litres of freezer compartment volume. Food items can only be preserved for extended periods at or below temperature of -18°C . You can keep the foods fresh for months (in deep freezer at or below temperatures of 18°C).

The food items to be frozen must not contact the already-frozen food inside to avoid partial defrosting.

Boil the vegetables and filter the water to extend the frozen storage time. Place the food in air-tight packages after filtering and place in the freezer. Bananas, tomatoes, lettuce, celery, boiled eggs, potatoes and similar food items should not be frozen. Freezing these food items will simply reduce the nutritional value and food quality, as well as possible spoiling which is harmful to health.

Freezer Compartment Setting	Cooler Compartment Setting	Descriptions
-18°C	4°C	This is the default, recommended setting.
$-20, -22$ veya -24°C	4°C	These settings are recommended for ambient temperatures exceeding 30°C .
Rapid Freeze	4°C	Use this to freeze food items in a short time, the product will reset to previous settings when the process is completed.
-18°C or colder	2°C	Use these settings if you believe the cooler compartment is not cold enough due to ambient temperature or frequently opening the door.

Using the product

5.19.Placing the food

Freezer compartment shelves	Various frozen goods including meat, fish, ice cream, vegetables etc.
Cooler compartment shelves	Food items inside pots, capped plate and capped cases, eggs (in capped case)
Cooler compartment door shelves	Small and packed food or beverages
Vegetable bin	Fruits and vegetables
Fresh food compartment	Delicatessen (breakfast food, meat products to be consumed in short notice)

The lamp(s) used in this appliance is not suitable for household room illumination. The intended purpose of this lamp is to assist the user to place foodstuffs in the refrigerator/freezer in a safe and comfortable way.

5.20.Door open alert

(Optional)

An audible alert will be heard if the product's door remains open for 1 minute. The audible alert will stop when the door is closed or any button on the display (if available) is pressed.

5.21.Interior light

Interior light uses a LED type lamp. Contact the authorized service for any problems with this lamp.

6 Maintenance and cleaning

Cleaning the product regularly will prolong its service life.



WARNING: Disconnect the power before cleaning the refrigerator.

- Do not use sharp and abrasive tools, soap, house cleaning materials, detergents, gas, gasoline, varnish and similar substances for cleaning.
- Melt a teaspoonful of carbonate in the water. Moisten a piece of cloth in the water and wring out. Wipe the device with this cloth and dry off thoroughly.
- Take care to keep water away from the lamp's cover and other electrical parts.
- Clean the door using a wet cloth. Remove all items inside to detach the door and chassis shelves. Lift the door shelves up to detach. Clean and dry the shelves, then attach back in place by sliding from above.
- Do not use chloric water or cleaning products on the exterior surface and chrome-coated parts of the product. Chlorine will cause rust on such metallic surfaces.

6.1. Preventing malodour

The product is manufactured free of any odorous materials. However, keeping the food in inappropriate sections and improper cleaning of internal surfaces may lead to malodour.

To avoid this, clean the inside with carbonated water every 15 days.

- Keep the foods in sealed holders. Microorganisms may spread out of unsealed food items and cause malodour.
- Do not keep expired and spoilt foods in the refrigerator.

6.2. Protecting plastic surfaces

Oil spilled on plastic surfaces may damage the surface and must be cleaned immediately with warm water.

7 Troubleshooting

Check this list before contacting the service. Doing so will save you time and money. This list includes frequent complaints that are not related to faulty workmanship or materials. Certain features mentioned herein may not apply to your product.

The refrigerator is not working.

- The power plug is not fully settled. >>> *Plug it in to settle completely into the socket.*
- The fuse connected to the socket powering the product or the main fuse is blown. >>> *Check the fuses.*

Condensation on the side wall of the cooler compartment (MULTI ZONE, COOL, CONTROL and FLEXI ZONE).

- The environment is too cold. >> *Do not install the product in environments with temperatures below -5°C.*
- The door is opened too frequently >>> *Take care not to open the product's door too frequently.*
- The environment is too humid. >>> *Do not install the product in humid environments.*
- Foods containing liquids are kept in unsealed holders. >>> *Keep the foods containing liquids in sealed holders.*
- The product's door is left open. >>> *Do not keep the product's door open for long periods.*
- The thermostat is set to too low temperature. >>> *Set the thermostat to appropriate temperature.*

Compressor is not working.

- In case of sudden power failure or pulling the power plug off and putting back on, the gas pressure in the product's cooling system is not balanced, which triggers the compressor thermic safeguard. The product will restart after approximately 6 minutes. If the product does not restart after this period, contact the service.
- Defrosting is active. >>> *This is normal for a fully-automatic defrosting product. The defrosting is carried out periodically.*
- The product is not plugged in. >>> *Make sure the power cord is plugged in.*
- The temperature setting is incorrect. >>> *Select the appropriate temperature setting.*
- The power is out. >>> *The product will continue to operate normally once the power is restored.*

The refrigerator's operating noise is increasing while in use.

- The product's operating performance may vary depending on the ambient temperature variations. This is normal and not a malfunction.

The refrigerator runs too often or for too long.

- The new product may be larger than the previous one. Larger products will run for longer periods.
- The room temperature may be high. >>> *The product will normally run for long periods in higher room temperature.*
- The product may have been recently plugged in or a new food item is placed inside. >>> *The product will take longer to reach the set temperature when recently plugged in or a new food item is placed inside. This is normal*
- Large quantities of hot food may have been recently placed into the product. >>> *Do not place hot food into the product.*
- The doors were opened frequently or kept open for long periods. >>> *The warm air moving inside will cause the product to run longer. Do not open the doors too frequently.*
- The freezer or cooler door may be ajar. >>> *Check that the doors are fully closed.*
- The product may be set to temperature too low. >>> *Set the temperature to a higher degree and wait for the product to reach the adjusted temperature.*
- The cooler or freezer door washer may be dirty, worn out, broken or not properly settled. >>> *Clean or replace the washer. Damaged / torn door washer will cause the product to run for longer periods to preserve the current temperature.*

Troubleshooting

The freezer temperature is very low, but the cooler temperature is adequate.

- The freezer compartment temperature is set to a very low degree. >>> *Set the freezer compartment temperature to a higher degree and check again.*

The cooler temperature is very low, but the freezer temperature is adequate.

- The cooler compartment temperature is set to a very low degree. >>> *Set the freezer compartment temperature to a higher degree and check again.*

The food items kept in cooler compartment drawers are frozen.

- The cooler compartment temperature is set to a very low degree. >>> *Set the freezer compartment temperature to a higher degree and check again.*

The temperature in the cooler or the freezer is too high.

- The cooler compartment temperature is set to a very high degree. >>> *Cooler compartment temperature setting has an effect on the freezer compartment temperature. Change the temperature of the cooler or freezer compartment and wait until the temperature of the related compartments come to the adequate level.*
- The doors were opened frequently or kept open for long periods. >>> *Do not open the doors too frequently.*
- The door may be ajar. >>> *Fully close the door.*
- The product may have been recently plugged in or a new food item is placed inside. >>> *This is normal. The product will take longer to reach the set temperature when recently plugged in or a new food item is placed inside.*
- Large quantities of hot food may have been recently placed into the product. >>> *Do not place hot food into the product.*

Shaking or noise.

- The ground is not level or durable. >>> *If the product is shaking when moved slowly, adjust the stands to balance the product. Also make sure the ground is sufficiently durable to bear the product.*
- Any items placed on the product may cause noise. >>> *Remove any items placed on the product.*

The product is making noise of liquid flowing, spraying etc.

- The product's operating principles involve liquid and gas flows. >>> *This is normal and not a malfunction.*

There is sound of wind blowing coming from the product.

- The product uses a fan for the cooling process. This is normal and not a malfunction.

There is condensation on the product's internal walls.

- Hot or humid weather will increase icing and condensation. This is normal and not a malfunction.
- The doors were opened frequently or kept open for long periods. >>> *Do not open the doors too frequently; if open, close the door.*
- The door may be ajar. >>> *Fully close the door.*

There is condensation on the product's exterior or between the doors.

- The ambient weather may be humid, this is quite normal in humid weather. >>> *The condensation will dissipate when the humidity is reduced.*

Troubleshooting

The interior smells bad.

- The product is not cleaned regularly. >>> *Clean the interior regularly using sponge, warm water and carbonated water.*
- Certain holders and packaging materials may cause odour. >>> *Use holders and packaging materials without free of odour.*
- The foods were placed in unsealed holders. >>> *Keep the foods in sealed holders. Microorganisms may spread out of unsealed food items and cause malodour.*
- Remove any expired or spoilt foods from the product.

The door is not closing.

- Food packages may be blocking the door. >>> *Relocate any items blocking the doors.*
- The product is not standing in full upright position on the ground. >>> *Adjust the stands to balance the product.*
- The ground is not level or durable. >>> *Make sure the ground is level and sufficiently durable to bear the product.*

The vegetable bin is jammed.

- The food items may be in contact with the upper section of the drawer. >>> *Reorganize the food items in the drawer.*



WARNING: If the problem persists after following the instructions in this section, contact your vendor or an Authorized Service. Do not try to repair the product.

Drogi kliencie,

Chcemy, abyś mógł uzyskać optymalną efektywność naszego produktu, który został wyprodukowany w nowoczesnym zakładzie i przy drobiazgowej kontroli jakości.

W tym celu prosimy przeczytać całą instrukcję obsługi przed użyciem produktu i przechowywać ją do ewentualnego użycia w przyszłości. Jeśli ten produkt zostanie przekazany innej osobie, prosimy przekazać tę instrukcję wraz z produktem.

Instrukcja obsługi zapewnia szybkie i bezpieczne korzystanie z produktu.

- Przed zainstalowaniem i rozpoczęciem korzystania z produktu należy przeczytać instrukcję obsługi.
- Należy zawsze przestrzegać mających zastosowanie instrukcji dotyczących bezpieczeństwa.
- Instrukcję obsługi należy mieć pod ręką, aby móc łatwo z niej korzystać.
- Prosimy przeczytać wszelkie inne dokumenty dostarczane wraz z produktem.

Należy pamiętać, że ta instrukcja obsługi może się odnosić do kilku modeli produktu. W instrukcji zostały wyraźnie określone różnice między modelami.

Symbole i uwagi

W tej instrukcji obsługi są używane następujące symbole:

	Ważne informacje i przydatne wskazówki.
	Zagrożenie dla życia i majątku.
	Zagrożenie porażeniem elektrycznym.
	Opakowanie produktu jest wykonane z materiałów umożliwiających recykling zgodnie z krajowymi przepisami środowiskowymi.

Spis treści

1 Instrukcje dotyczące bezpieczeństwa i środowiska	3
1.1. Bezpieczeństwo ogólne	3
1.1.1 Ostrzeżenie HC	4
1.1.2 Dla modeli z wodotryskiem	5
1.2. Przeznaczenie	5
1.3. Bezpieczeństwo dzieci	5
1.4. Zgodność z dyrektywą WEEE i utylizacja odpadowego produktu	6
1.5. Zgodność z dyrektywą RoHS	6
1.6. Informacje o opakowaniu	6
2 Lodówka	7
3 Instalacja	8
3.1. Odpowiednie miejsce instalacji	8
3.2. Podkładanie plastikowych klinów	8
3.3. Regulacja nóżek	9
3.4. Podłączenie zasilania	9
3.5. Podłączenie wody (Opcjonalne)	9
3.6. Podłączanie węża wody do produktu	10
3.7. Podłączanie do zasilania wodą	10
3.8. Dla produktów używających gąsiora na wodę (Opcjonalne)	11
3.9. Filtr wody (Opcjonalne)	11
3.9.1. Mocowanie filtra zewnętrznego na ścianie (opcjonalne)	12
3.9.2. Filtr wewnętrzny	13
4 Przygotowanie	15
4.1. Co zrobić, aby zaoszczędzić energię	15
4.2. Pierwsze użycie	15
5 Korzystanie z produktu	16
5.1. Panel wskaźników	16
5.2. Aktywacja ostrzeżenia o wymianie filtra wody	23
5.3. Korzystanie z wodotrysku (dla pewnych modeli)	24
5.4. Napełnianie zbiornika wodotrysku	24
5.5. Czyszczenie zbiornika wodotrysku	25
5.6. Pobieranie lodu/wody (opcjonalne)	26
5.7. Taca ociekowa (opcjonalna)	26
5.8. Komora zero stopni (Opcjonalne)	27
5.9. Pojemnik na warzywa	27
5.10. Niebieskie światło (Opcjonalne)	27
5.11. Jonizator	27
5.12. Minibarek	27
5.13. Filtr zapachów (opcjonalny)	27
5.14. Automat do lodu i pojemnik do przechowywania lodu	28
5.15. Wytwornica lodu (opcjonalna)	28
5.16. Zamrażanie świeżej żywności	30
5.17. Zalecenia dotyczące przechowywania mrożonej żywności	30
5.18. Informacje o głębokim zamrażaniu	30
5.19. Rozmieszczanie żywności	31
5.20. Alert otwarcia drzwi (opcjonalny)	31
5.21. Oświetlenie wnętrza	31
6 Konserwacja i czyszczenie	32
6.1. Unikanie nieprzyjemnych zapachów	32
6.2. Ochrona powierzchni plastikowych	32
7 Rozwiązywanie problemów	33

1 Instrukcje dotyczące bezpieczeństwa i środowiska

Ten rozdział zawiera instrukcje dotyczące bezpieczeństwa służące unikaniu obrażeń i szkód materialnych. Nieprzestrzeganie tych instrukcji spowoduje unieważnienie wszelkich typów gwarancji produktu.

1.1. Bezpieczeństwo ogólne

- Produkt nie może być używany przez osoby z niepełnosprawnością fizyczną, czuciową i umysłową, bez wystarczającej wiedzy i doświadczenia ani przez dzieci. Urządzenie może być używane przez takie osoby pod nadzorem i z użyciem wskazówek osoby odpowiedzialnej za ich bezpieczeństwo. Dzieciom nie wolno się bawić urządzeniem.
- W przypadku awarii urządzenie należy odłączyć od zasilania.
- Po odłączeniu należy odczekać przynajmniej 5 minut przed jego ponownym podłączeniem. Nieużywane urządzenie należy odłączyć od zasilania. Nie wolno dotykać wtyczki mokrymi rękami! Nie wolno ciągnąć za kabel, aby odłączyć zasilanie, zawsze należy trzymać za wtyk.
- Przed podłączeniem należy wytrzeć wtyk zasilania suchą szmatką.
- Lodówki nie wolno podłączać do luźnego gniazda.
- Podczas instalacji, konserwacji, czyszczenia i naprawy produkt powinien być odłączony.
- Jeśli produkt nie będzie używany przez dłuższy czas, odłącz zasilanie i usuń całą żywność ze środka.
- Do czyszczenia lodówki i topienia lodu we wnętrzu nie wolno używać pary ani parowanych materiałów czyszczących. Para może trafić na powierzchnie elektryczne i spowodować zwarcie lub porażenie elektryczne!
- Nie wolno myć produktu, spryskując go lub polewając wodą! Zagrożenie porażeniem elektrycznym!
- W przypadku awarii nie wolno używać produktu, ponieważ może to spowodować porażenie elektryczne. Przed wykonaniem jakichkolwiek czynności należy skontaktować się z autoryzowanym serwisem.
- Produkt należy podłączyć do uziemionego gniazda. Uziemienie musi być wykonane przez wykwalifikowanego elektryka.

Instrukcje dotyczące bezpieczeństwa i środowiska

- Jeśli produkt ma oświetlenie typu LED, w celu wymiany lub usunięcia problemu należy się skontaktować z autoryzowanym serwisem.
 - Nie wolno dotykać zamrożonej żywności mokrymi rękami! Może ona przymarznąć do rąk!
 - Do komory zamrażarki nie wolno wkładać płynów w butelkach ani w puszkach. Mogą one wybuchnąć!
 - Płyny należy stawiać pionowo po dokładnym zamknięciu pokrywki.
 - W pobliżu produktu nie wolno rozpryskiwać substancji łatwopalnych, ponieważ mogą się one zapalić lub wybuchnąć.
 - W lodówce nie wolno przechowywać materiałów łatwopalnych ani produktów z gazem łatwopalnym (aerzoli itp.).
 - Na produkcie nie wolno kłaść pojemników z płynem. Zalanie wodą części elektrycznej może spowodować porażenie elektryczne i pożar.
 - Narażenie produktu na deszcz, śnieg, bezpośrednie promienie słoneczne i wiatr spowoduje zagrożenie elektryczne.
- Podczas przemieszczania produktu nie wolno ciągnąć za uchwyt drzwiowy. Uchwyt może nie wytrzymać.
- Należy uważać, aby uniknąć pochwylenia ręki lub innej części ciała przez ruchome części wewnątrz produktu.
 - Nie wolno stawać ani opierać się o drzwi, szuflady ani podobne części lodówki. Spowoduje to przewrócenie produktu i uszkodzenie części.
 - Należy uważać, aby nie przytrzasnąć kabla zasilania.

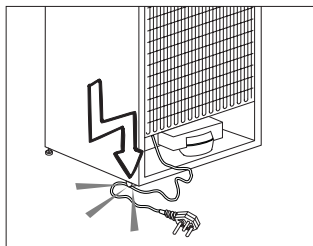

1.1.1 Ostrzeżenie HC

Jeśli produkt zawiera układ chłodzenia używający gazu R600a, należy uważać, aby nie uszkodzić układu chłodzenia i jego rurki podczas używania i przemieszczania produktu. Ten gaz jest łatwopalny. W razie

Instrukcje dotyczące bezpieczeństwa i środowiska

uszkodzenia układu chłodzenia należy trzymać produkt z dala od źródeł ognia i natychmiast przewietrzyć pomieszczenie.



Etykieta wewnątrz z lewej strony wskazuje typ gazu użyty w produkcie.

1.1.2 Dla modeli z wodotryskiem

- Aby obieg wody w lodówce był płynny, ciśnienie sieci wodociągowej musi być 1-8 barów . Jeśli ciśnienie wody w sieci przekracza 5 barów , należy zastosować, regulator ciśnienia . Jeśli ciśnienie wody w sieci przekracza 8 barów , nie należy przyłączać obiegu wody chłodziarki do takiej sieci wodociągowej. Jeśli nie wiecie, jak mierzyć ciśnienie sieci wodociągowej, proszę poszukać profesjonalnego serwisu.
- Należy używać tylko wody pitnej.

1.2. Przeznaczenie

- Ten produkt jest przeznaczony do użytku domowego. Nie jest on przeznaczony do użytku komercyjnego.

- Produkt powinien być używany jedynie do przechowywania żywności i napojów.
- W lodówce nie wolno przechowywać produktów wymagających temperatur kontrolowanych (szczepionek, leków wrażliwych na ciepło, materiałów medycznych itd.).
- Producent nie bierze na siebie odpowiedzialności za jakiegokolwiek uszkodzenia spowodowane niepoprawnym użytkowaniem lub obsługą.
- Zakładana żywotność produktu wynosi 10 lat. Przez ten okres będą dostępne części zapasowe niezbędne do pracy produktu.

1.3. Bezpieczeństwo dzieci

- Materiały opakowaniowe należy przechowywać poza zasięgiem dzieci.

Instrukcje dotyczące bezpieczeństwa i środowiska

- Nie wolno pozwalać dzieciom na zabawę produktem.
- Jeśli drzwi produktu mają zamek, klucz należy przechowywać poza zasięgiem dzieci.

1.4. Zgodność z dyrektywą WEEE i utylizacja odpadowego produktu

Ten produkt jest zgodny z Dyrektywą UE WEEE (2012/19/UE). Ten produkt ma symbol klasyfikacji zużytego sprzętu elektrycznego i elektronicznego (WEEE).



Ten produkt został wyprodukowany z części i materiałów wysokiej jakości, które nadają się do powtórnego użytku i recyklingu. Po zakończeniu okresu użytkowania nie wolno

wyrzucać zużytego produktu wraz z normalnymi odpadami domowymi itp.

Należy go dostarczyć do punktu odbioru w celu przeprowadzenia recyklingu sprzętu elektrycznego i elektronicznego. Informacje o tych punktach odbioru można uzyskać od władz lokalnych.

1.5. Zgodność z dyrektywą RoHS

- Ten produkt jest zgodny z Dyrektywą UE WEEE (2011/65/UE). Nie zawiera on szkodliwych ani zakazanych materiałów wymienionych w dyrektywie.

1.6. Informacje o opakowaniu

- Materiały opakowaniowe są wyprodukowane z materiałów nadających się do recyklingu zgodnie z krajowymi przepisami środowiskowymi. Materiałów opakowaniowych nie należy wyrzucać wraz z normalnymi odpadami domowymi itp. Należy je dostarczyć do punktów odbioru materiałów opakowaniowych wyznaczonych przez władze lokalne.

2 Lodówka

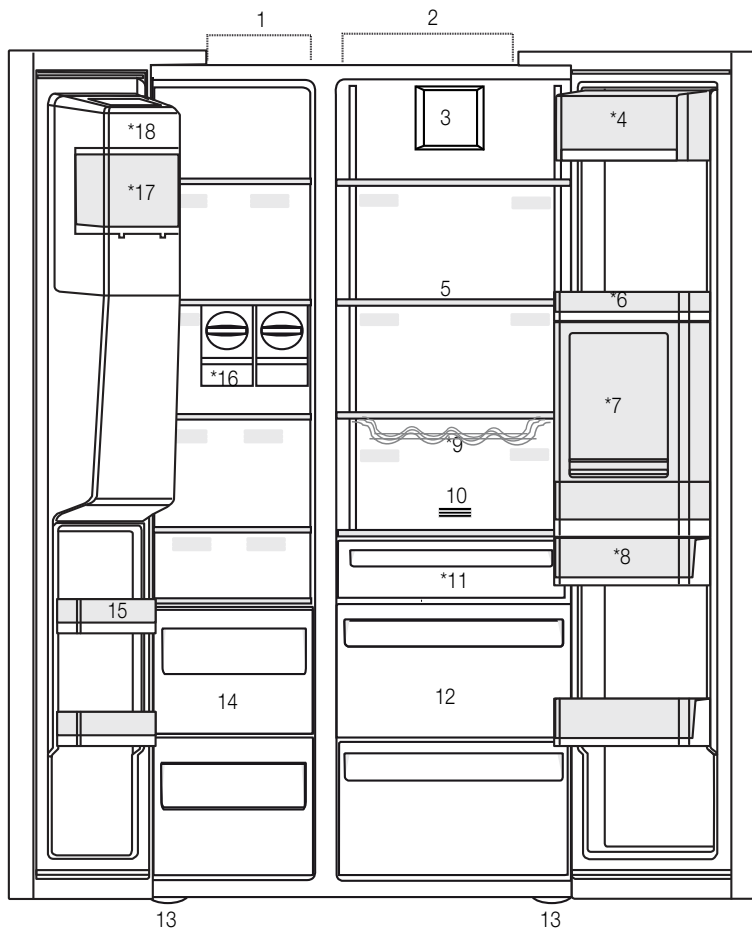

- 1- Komora zamrażarki
 - 2- Komora chłodziarki
 - 3- Wentylator
 - 4- Komora na masło/ser
 - 5- Półki szklane
 - 6- Półki w drzwiach komory chłodziarki
 - 7- Minibarek
 - 8- Zbiornik wody
 - 9- Półka na butelki
 - 10- Filtr zapachów
 - 11- Komora zero stopni
 - 12- Pojemniki na warzywa
 - 13- Regulowane nóżki
 - 14- Komory przechowywania zamrożonej żywności
 - 15- Półki w drzwiach komory zamrażarki
 - 16- Automat do lodu
 - 17- Pojemnik do przechowywania lodu
 - 18- Pokrywa dekoracyjna wytwornicy lodu
- *Opcjonalne



*Opcjonalne: Rysunki w tej instrukcji obsługi są schematyczne i mogą nie pasować dokładnie do konkretnego produktu. Jeśli posiadany produkt nie zawiera odpowiednich części, informacje dotyczą innych modeli.

3 Instalacja

3.1. Odpowiednie miejsce instalacji

Skontaktuj się z autoryzowanym serwisem w sprawie instalacji produktu. Aby przygotować produkt do instalacji, zapoznaj się z informacjami w instrukcji obsługi i upewnij się, że zasilanie elektryczne i wodne są zgodne z wymaganiami. Jeśli nie, wezwij elektryka i hydraulika, aby dostosowali zasilanie do wymagań.



OSTRZEŻENIE: Producent nie bierze odpowiedzialności za jakiegokolwiek uszkodzenia spowodowane przez prace wykonane przez nieuprawnione osoby.



OSTRZEŻENIE: Podczas instalacji kabel zasilania produktu musi być odłączony. Niespełnienie tego warunku może doprowadzić do śmierci lub poważnych obrażeń!



OSTRZEŻENIE: : Jeśli otwór drzwiowy jest za wąski i produkt się nie mieści, zdejmij drzwi i obróć produkt na bok, a jeśli i to nie pomoże, skontaktuj się z autoryzowanym serwisem.

- Produkt należy umieścić na płaskiej powierzchni, aby uniknąć wibracji.
- Produkt należy umieścić w odległości przynajmniej 30 cm od grzejnika, kuchenki i podobnych źródeł ciepła i przynajmniej 5 cm od piekarników elektrycznych.
- Produktu nie należy narażać na działanie bezpośredniego światła słonecznego ani trzymać w wilgotnym otoczeniu.
- Do skutecznego działania produkt wymaga odpowiedniej cyrkulacji powietrza. Jeśli produkt zostanie umieszczony w niszy, należy pamiętać o zostawieniu przynajmniej 5 cm odstępu między produktem oraz sufitem i ścianami.
- Produktu nie wolno instalować w miejscach o temperaturze poniżej -5°C.

3.2. Podkładanie plastikowych klinów

Za pomocą plastikowych klinów należy ustawić odpowiedni odstęp między produktem i ścianą na cyrkulację powietrza.

1. Aby zamocować kliny, odkręć wkręty z produktu i użyj wkrętów dostarczanych wraz z klinami.

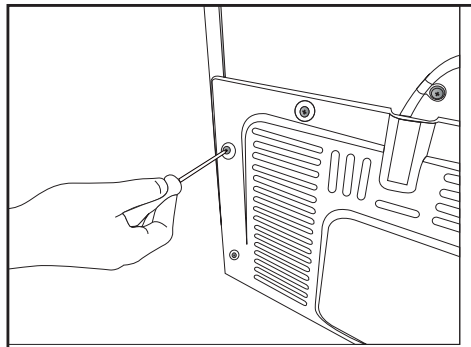

2. Zamocuj 2 plastikowe kliny w osłonie wentylacyjnej pokazanej jako j na rysunku.

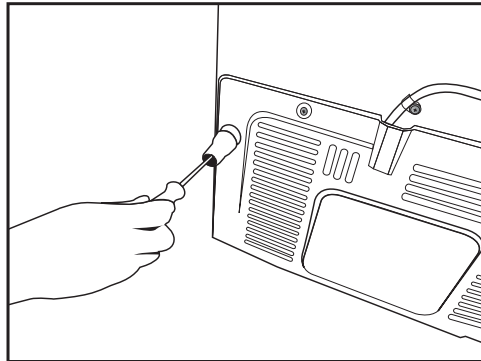

Instalacja

3.3. Regulacja nóżek

Jeśli produkt nie znajduje się w równowadze, dostosuj przednie regulowane nóżki, obracając je w prawo lub w lewo.

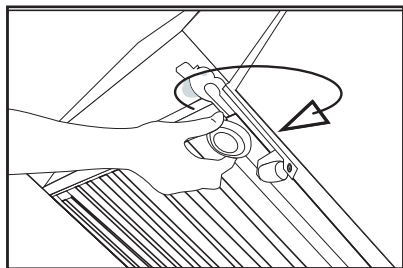
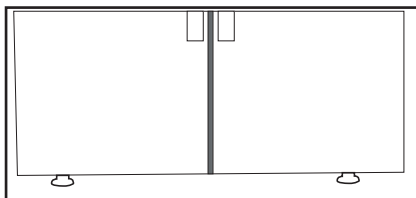

3.4. Podłączenie zasilania



OSTRZEŻENIE: Do połączeń elektrycznych nie należy używać przedłużaczy ani listew zasilających.



OSTRZEŻENIE: Uszkodzony kabel zasilania musi zostać wymieniony przez autoryzowany serwis.



W razie umieszczenia dwóch chłodziarek obok siebie należy zostawić między odstęp nimi przynajmniej 4 cm.

- Nasza firma nie ponosi żadnej odpowiedzialności za jakiegokolwiek szkody wynikłe z używania bez połączenia uziemienia i zasilania odpowiadających przepisom krajowym.
- Po instalacji wtyk zasilania powinien być łatwo dostępny.
- Lodówkę należy podłączyć do uziemionego gniazda o napięciu 220-240 V/50 Hz. Wtyk musi zawierać bezpiecznik 10-16 A.
- Między gniazdem ściennym i lodówką nie może występować rozgałęziacz z lub bez przedłużacza.

3.5. Podłączenie wody (Opcjonalne)



OSTRZEŻENIE: Podczas podłączania należy odłączyć produkt i pompę wodną (o ile jest dostępna).

Podłączenia zasilania wodą, filtra i gąsiora produktu muszą zostać wykonane przez autoryzowany serwis. W zależności od modelu produkt może być podłączony do gąsiora lub bezpośrednio do zasilania wodą. Aby wykonać połączenie, wąż wody należy najpierw podłączyć do produktu.

Sprawdź, czy wraz z modelem produktu zostały dostarczone następujące części:

1. Złącze (1 szt.): Służy do mocowania węża wody z tyłu produktu.

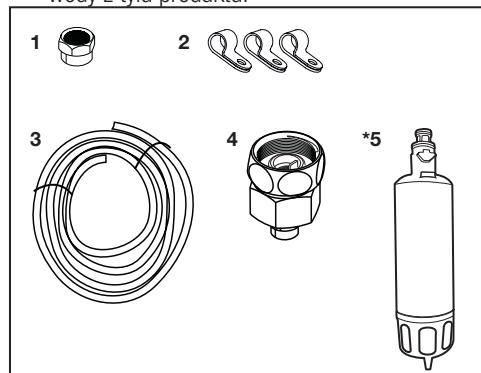

2. Zacisk węża (3 szt.): Służy do mocowania węża wody do ściany.
3. Wąż wody (1 szt., 5 metrów, średnica 1/4 cala): Służy do podłączania wody.
4. Przejściówka (1 szt.): Zawiera filtr porowaty, służy do podłączenia do zasilania zimną wodą.
5. Filtr wody (1 szt. *Opcjonalny): Służy do podłączenia zasilania wodą do produktu. Filtr wody jest zbędny, jeśli jest dostępne połączenie z gąsioriem.

Instalacja

3.6. Podłączanie węża wody do produktu

Aby podłączyć wąż wody do produktu, postępuj zgodnie z poniższymi instrukcjami.

1. Rozłącz złącze przejściówki dyszy węża z tyłu produktu i poprowadź wąż przez złącze.

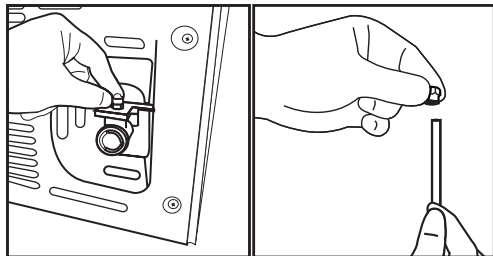

2. Szczelnie przepchnij wąż wody w dół i podłącz przejściówkę dyszy węża.

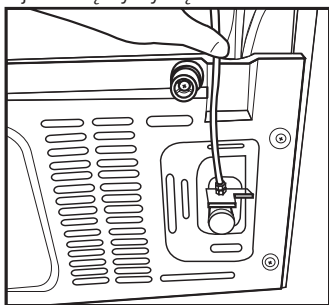

3. Dokręć złącze ręcznie, aby zamocować przejściówkę dyszy węża. Złącze można też dokręcić kluczem do rur lub szczypcami.

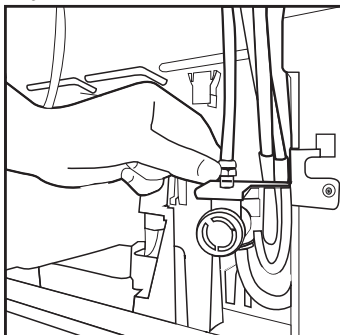

4. Podłącz drugi koniec węża do zasilania wodą (patrz pkt. 3.7) lub, aby użyć gąsiora, do pompy wodnej (patrz pkt. 3.8).

3.7. Podłączanie do zasilania wodą (Opcjonalne)

Aby używać produktu, korzystając z zasilania zimną wodą, należy na zasilaniu zimną wodą w domu zainstalować standardowe złącze z zaworem 1/2 cala. Jeśli złącze jest niedostępne lub jeśli nie masz pewności, skonsultuj się z wykwalifikowanym hydraulikiem.

1. Odłącz złącze (1) od przejściówki (2).

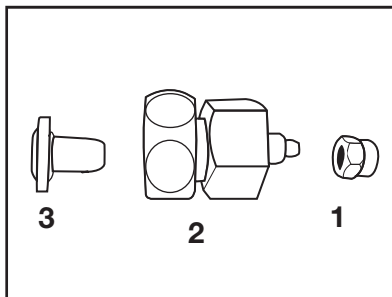

2. Podłącz przejściówkę do zaworu zasilania wodą.

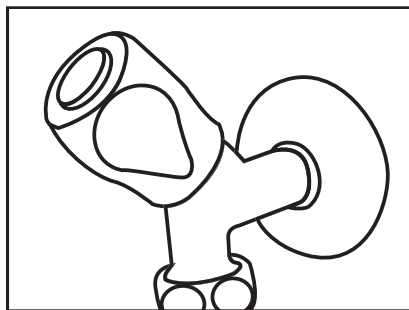

3. Podłącz złącze wokół węża wody.

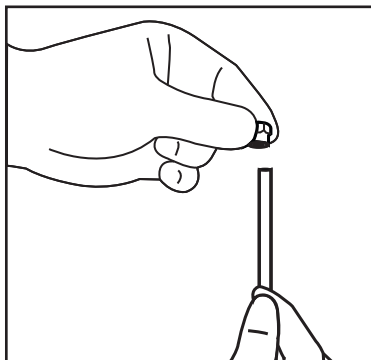

Instalacja

4. Podłącz złącze do przejściówki i dokręć ręką/narzędziem.

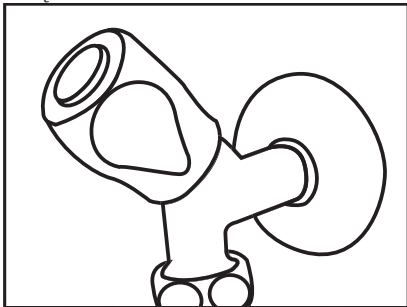

5. Aby uniknąć uszkodzenia, przesunięcia lub przypadkowego odłączenia węża, użyj dostarczanych zacisków do odpowiedniego zamocowania węża wody.

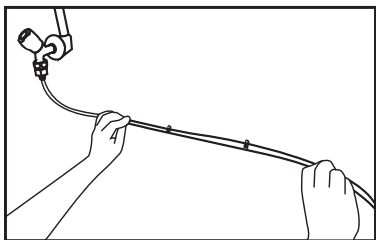

2. Podłącz drugi koniec węża wody do pompy wodnej, wciskając go do wlotu węża pompy.

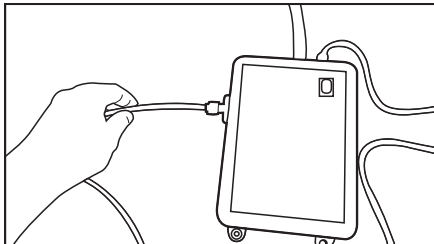

3. Umieść i zamocuj wąż pompy wewnątrz gąsiora.

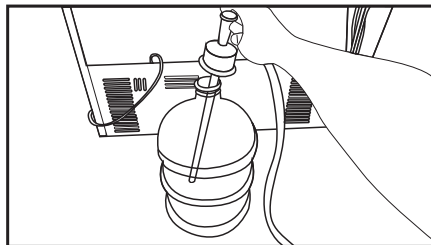

4. Po wykonaniu połączenia podłącz i uruchom pompę wodną.



OSTRZEŻENIE: Po włączeniu zaworu należy się upewnić, że na żadnym końcu węża wody nie ma wycieku. W razie wycieku wyłącz zawór i dokręć wszystkie połączenia za pomocą klucza do rur lub szczypiec.

3.8. Dla produktów używających gąsiora na wodę (Opcjonalne)

Aby użyć gąsiora do podłączenia wody do produktu, należy użyć pompy wodnej zalecanej przez autoryzowany serwis.

1. Podłącz jeden koniec węża wody dostarczanego wraz pompą do produktu (patrz 3.6) i postępuj zgodnie z poniższymi instrukcjami.

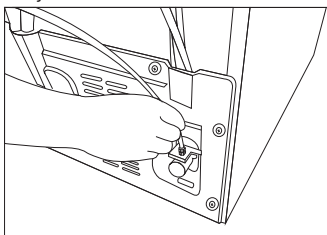

Po uruchomieniu pompy odczekaj 2-3 minuty, aby pompa uzyskała żądaną wydajność.



W celu wykonania połączenia wody zapoznaj się też z instrukcją obsługi pompy.



W razie używania gąsiora filtr wody jest zbędny.

3.9 Filtr wody (Opcjonalne)

W zależności od modelu produkt może mieć filtr wewnętrzny lub zewnętrzny. Aby podłączyć filtr wody, postępuj zgodnie z poniższymi instrukcjami.

Instalacja

3.9.1. Mocowanie filtra zewnętrznego na ścianie (opcjonalne)



OSTRZEŻENIE: Filtra nie należy mocować do produktu.

Sprawdź, czy wraz z modelem produktu zostały dostarczone następujące części:

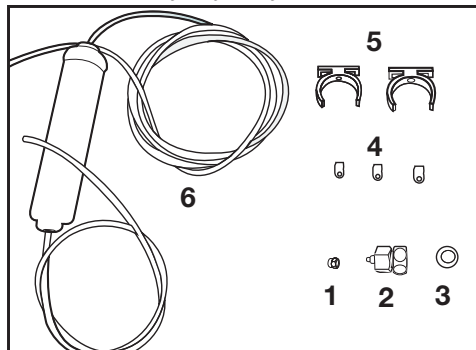

1. Złącze (1 szt.): Służy do mocowania węży wody z tyłu produktu.
2. Przejściówka (1 szt.): Służy do podłączenia do zasilania zimną wodą.
3. Filtr porowaty (1 szt.)
4. Zacisk węży (3 szt.): Służy do mocowania węży wody do ściany.
5. Urządzenie do podłączania filtra (2 szt.): Służy do mocowania filtra do ściany.
6. Filtr wody (1 szt.): Służy do podłączania produktu do zasilania wodą. W przypadku używania połączenia z gąsiorek filtr wody jest zbędny.

1. Podłącz przejściówkę do zaworu zasilania wodą.
2. Ustal miejsce mocowania filtra zewnętrznego. Zamocuj urządzenie do podłączania filtra (5) do ściany.

3. Zamocuj filtr pionowo w urządzeniu do podłączania filtra w sposób pokazany na etykiecie. (6)

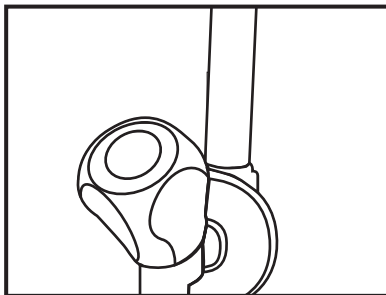

4. Podłącz wężyk wody wystający z góry filtra do przejściówki złącza wody produktu (patrz 3.6.).

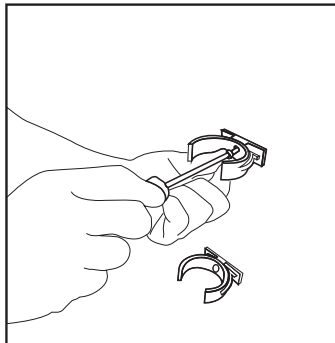

Po wykonaniu połączenia powinno ono wyglądać, jak na poniższym rysunku.

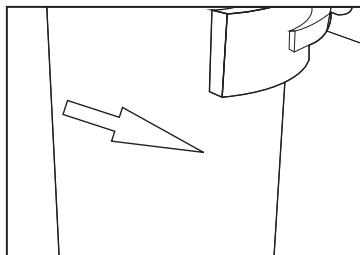
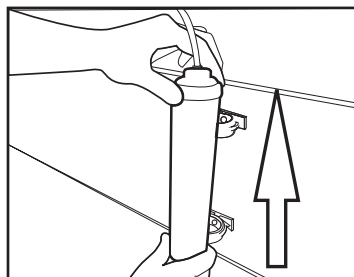

Instalacja

3.9.2. Filtr wewnętrzny

Dostarczany z produktem filtr wewnętrzny nie jest zainstalowany w chwili dostawy – wykonaj poniższe instrukcje, aby go zainstalować.

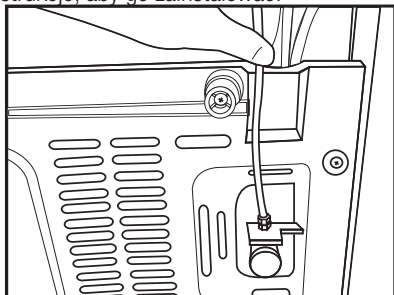

Linia wody:

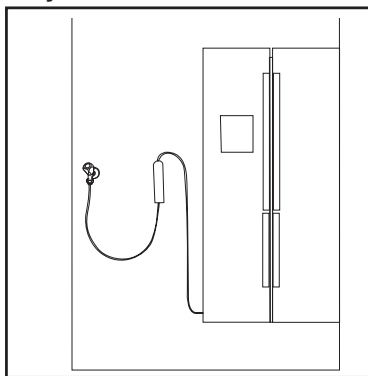

Linia gąsiora:

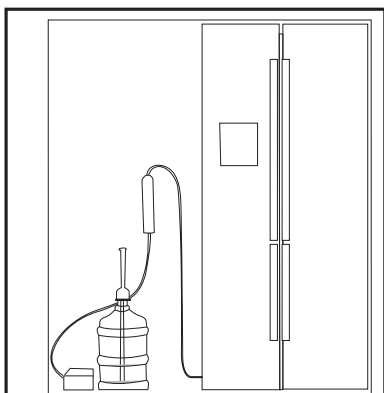

1. Wskaźnik Lód wył. musi być aktywny podczas montażu filtra. Przełącz wskaźnik WŁ.-WYŁ. za pomocą przycisku Lód na ekranie.

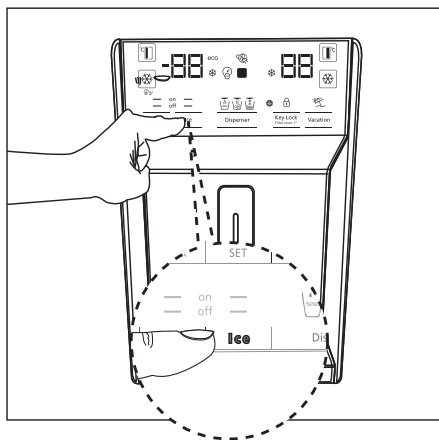

2. Wyjmij pojemnik na warzywa (a), aby uzyskać dostęp do filtra wody.

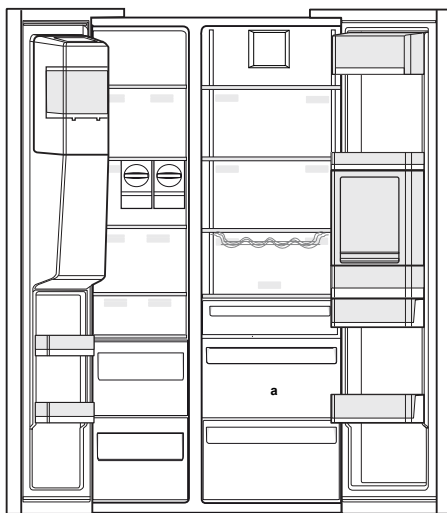

Po podłączeniu filtra nie należy używać pierwszych 10 szklanek wody.

Instalacja

3. Zdejmij pokrywę obejścia filtra wody, pociągając ją.



Po zdjęciu pokrywy może wyciec kilka kropli wody, to normalne.

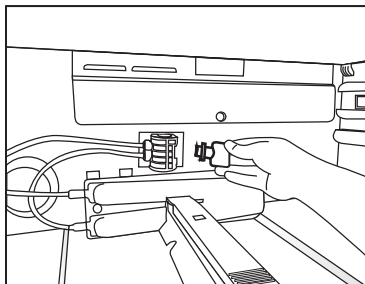

4. Umieść pokrywę filtra wody na mechanizmie i wciśnij na miejsce do zatrzasknięcia.

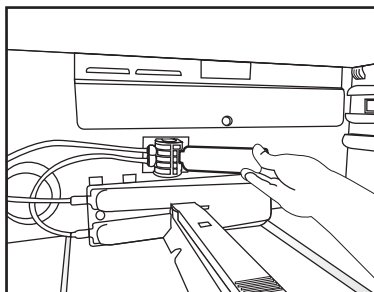

5. Naciśnij przycisk Lód na ekranie, aby wyłączyć tryb Lód wył.



Filtr wody usuwa ciała obce z wody. Nie usuwa on z wody drobnoustrojów.



Patrz pkt. 5.2 w celu uaktywnienia okresu wymiany filtra.

4 Przygotowanie

4.1. Co robić, aby zaoszczędzić energię



Podłączenie produktu do elektronicznych układów oszczędzania energii jest szkodliwe, ponieważ może uszkodzić produkt.

- Nie wolno pozostawiać otwartych drzwi lodówki przez długi czas.
- Do lodówki nie wolno wkładać gorącej żywności ani napojów.
- Nie wolno przepelniać lodówki – blokowanie wewnętrznego przepływu powietrza zmniejsza wydajność chłodzenia.
- Wartość zużycia energii określona dla lodówki była mierzona przy wyjętej górnej półce komory zamrażarki, pozostałych półkach i najniższych szufladach na miejscu oraz przy maksymalnym obciążeniu. W zależności od kształtu i wielkości zamrażanej żywności można użyć górnej półki szklanej.
- W zależności od funkcji produktu odmrażanie zamrożonej żywności w komorze chłodziarki zapewni oszczędność energii i zachowanie jakości żywności.
- Aby zapewnić niskie zużycie energii i lepsze warunki przechowywania, należy zawsze korzystać z dostarczonych koszy/szuflad, znajdujących się w komorze chłodzącej.

- Jeśli jedzenie dotykać będzie czujnika temperatury znajdującego się w zamrażarce, może zwiększyć to zużycie energii. Należy w związku z tym unikać jakiegokolwiek kontaktu z tym czujnikiem (tymi czujnikami).
- Należy się upewnić, że żywność nie styka się z opisanym poniżej czujnikiem temperatury komory chłodziarki.

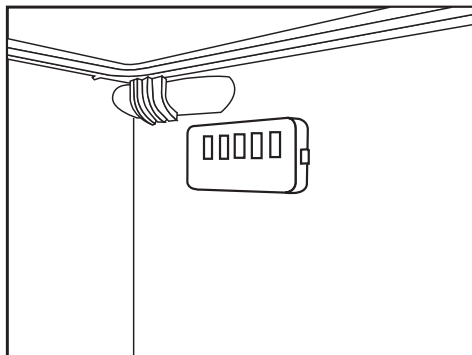

4.2. Pierwsze użycie

Przed użyciem lodówki należy się upewnić, że zostały wykonane niezbędne przygotowania podane w rozdziałach „Instrukcje dotyczące bezpieczeństwa i środowiska” oraz „Instalacja”.

- Działający produkt bez żywności wewnątrz należy pozostawić na 6 godzin i nie otwierać drzwi, o ile nie jest to bezwzględnie konieczne.



Będzie słychać dźwięk włączenia sprężarki. Dźwięki wydobywające się, gdy sprężarka nie jest aktywna, to normalne zjawisko spowodowane przez sprężone płyny i gazy w układzie chłodzenia.



Normalnym zjawiskiem jest nagrzewanie się przednich krawędzi lodówki. Te obszary nagrzewają się celowo, aby zapobiec kondensacji.



W niektórych modelach, panel instrumentów wyłącza się automatycznie w 5 minut po zamknięciu drzwi. Panel włączy się ponownie po otwarciu drzwi i naciśnięciu dowolnego przycisku.

5 Korzystanie z produktu

5.1. Panel wskaźników

Panele wskaźników mogą się różnić w zależności od modelu produktu.

Funkcje dźwiękowe i optyczne panelu wskaźników pomagają korzystać z lodówki.

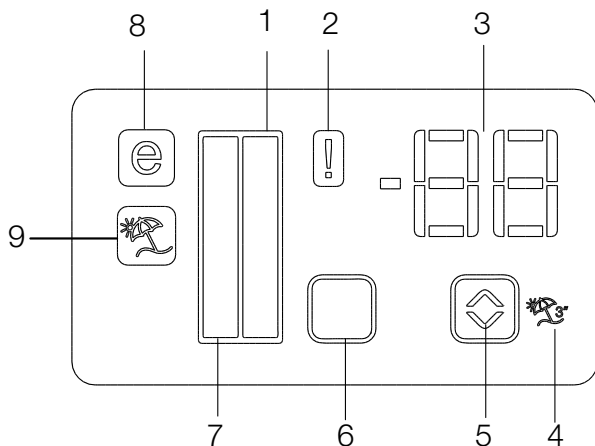

1. Wskaźnik komory chłodziarki
2. Wskaźnik stanu błędu
3. Wskaźnik temperatury
4. Przycisk funkcji wakacyjnej
5. Przycisk regulacji temperatury
6. Przycisk wyboru komory
7. Wskaźnik komory chłodziarki
8. Wskaźnik trybu oszczędzania
9. Wskaźnik funkcji wakacyjnej

***opcjonalne**



***Opcjonalne:** Rysunki w tej instrukcji obsługi są tylko szkicowe i mogą nie odpowiadać dokładnie posiadanemu produktowi. Jeśli posiadany produkt nie zawiera odpowiednich części, informacje dotyczące innych modeli.

1. Wskaźnik komory chłodziarki

Lampka komory chłodziarki włącza się podczas regulacji temperatury komory chłodziarki.

2. Wskaźnik stanu błędu

Ten czujnik się włączy, gdy lodówka nie chłodzi odpowiednio lub w przypadku awarii czujnika. Gdy wskaźnik jest aktywny, na wskaźniku temperatury komory zamrażarki będzie wyświetlana litera „B”, a na wskaźniku temperatury komory chłodziarki będą wyświetlane liczby „1, 2, 3...” itd. Liczby na wskaźniku służą do informowania przedstawicieli serwisu o błędzie.

3. Wskaźnik temperatury

Wskazuje temperaturę komory zamrażarki i chłodziarki.

4. Przycisk funkcji wakacyjnej

Aby uaktywnić tę funkcję, naciśnij i przytrzymaj przycisk Wakacje przez 3 sekundy. Gdy funkcja wakacyjna jest aktywna, wskaźnik temperatury komory chłodzenia będzie pokazywać znaki „- -” i w komorze chłodzenia nie będzie aktywny żaden proces chłodzenia. Ta funkcja nie nadaje się do przechowywania żywności w komorze chłodziarki. Inne komory pozostaną chłodzone z ustawioną odpowiednią temperaturą w każdej komorze.

Aby anulować tę funkcję, naciśnij ponownie przycisk Wakacje ().

5. Przycisk regulacji temperatury

Temperatura odpowiedniej komory waha się w zakresie -24°C..... -18°C i 8°C...1°C.

6. Przycisk wyboru komory

Przycisk wyboru komory lodówki umożliwia przełączanie między komorą chłodziarki i zamrażarki.

7. Wskaźnik komory chłodziarki

Lampka komory zamrażarki włącza się podczas regulacji temperatury komory chłodziarki.

8. Wskaźnik trybu oszczędzania

Wskazuje, że lodówka pracuje w trybie oszczędzania energii. Ten wskaźnik będzie aktywny, gdy temperatura w komorze zamrażarki zostanie ustawiona na -18°C.

9. Wskaźnik funkcji wakacyjnej

Wskazuje uaktywnienie funkcji wakacyjnej.

Korzystanie z produktu

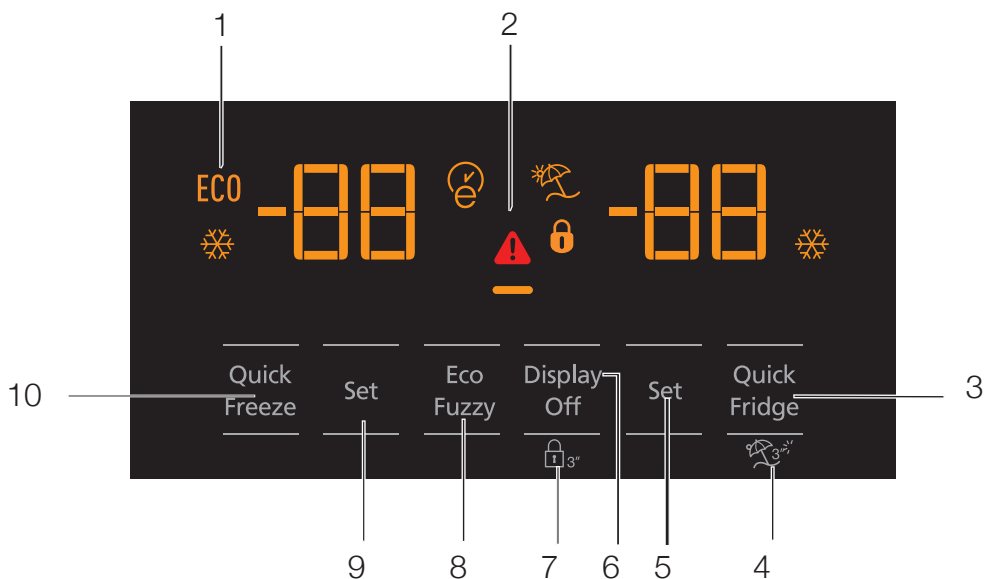

- 1- Oszczędne używanie
- 2- Alert wysokiej temperatury/błędu
- 3- Szybkie chłodzenie
- 4- Funkcja wakacyjna
- 5- Ustawianie temperatury komory chłodzenia
- 6- Oszczędzanie energii (wyłączenie wyświetlacza)
- 7- Blokada klawiatury
- 8- Wstępne eko
- 9- Ustawianie temperatury komory chłodzenia
- 10- Szybkie zamrażanie



***Opcjonalne:** Rysunki w tej instrukcji obsługi są tylko szkicowe i mogą nie odpowiadać dokładnie posiadanemu produktowi. Jeśli posiadany produkt nie zawiera odpowiednich części, informacje dotyczą innych modeli.

Korzystanie z produktu

1. Oszczędne używanie

Ten symbol zaświeci się, gdy komora zamrażarki będzie ustawiona na -18°C , co jest najoszczędniejszym ustawieniem. Wskaźnik oszczędnego używania (ECO) wyłączy się, gdy zostanie wybrana funkcja szybkiego chłodzenia lub zamrażania.



2. Alert wysokiej temperatury/błędu

Ten wskaźnik () zapali się w przypadku alertu temperatury lub błędu. Jeśli ten wskaźnik się świeci, należy się zapoznać z punktem dotyczącym zalecanych rozwiązań problemów w tej instrukcji.

3. Szybkie chłodzenie

Gdy jest włączona funkcja szybkiego chłodzenia, zapali się wskaźnik szybkiego chłodzenia () i wskaźnik temperatury komory chłodzenia będzie wskazywał wartość 1. Ponownie naciśnij przycisk szybkiego chłodzenia, aby anulować tę funkcję. Wskaźnik szybkiego chłodzenia zgaśnie i wrócą normalne ustawienia. Funkcja szybkiego chłodzenia zostanie automatycznie wyłączona po godzinie, jeśli nie zostanie anulowana przez użytkownika. Aby schłodzić dużą ilość świeżej żywności, naciśnij przycisk szybkiego chłodzenia przed umieszczeniem żywności w komorze chłodzenia.



4. Funkcja wakacyjna

Aby włączyć funkcję wakacyjną, naciśnij przycisk numer (4) na () 3 sekundy, co uaktywni wskaźnik trybu wakacyjnego (). Gdy funkcja wakacyjna jest aktywna, wskaźnik temperatury komory chłodzenia będzie pokazywać znaki „-” i w komorze chłodzenia nie będzie aktywny żaden proces chłodzenia. Ta funkcja nie nadaje się do przechowywania żywności w komorze chłodziarki. Inne komory pozostaną chłodzone z ustawioną odpowiednią temperaturą w każdej komorze. Aby anulować tę funkcję, naciśnij ponownie przycisk funkcji wakacyjnej.



5. Ustawianie temperatury komory chłodzenia

Po naciśnięciu przycisku numer (5) można ustawić temperaturę komory chłodzenia na 8, 7, 6, 5, 4, 3, 2 i 1 odpowiednio. ()

6. Oszczędzanie energii (wyłączenie wyświetlacza)

Naciśnięcie przycisku () spowoduje zapalenie symbolu oszczędzania energii () i uaktywnienie funkcji oszczędzania energii. Uaktywnienie funkcji oszczędzania energii spowoduje wyłączenie wszystkich innych symboli na wyświetlaczu. Gdy funkcja oszczędzania energii jest aktywna, naciśnięcie dowolnego przycisku lub otwarcie drzwi spowoduje jej wyłączenie i sygnały na wyświetlaczu powrócą do normalnego stanu. Ponowne naciśnięcie przycisku () spowoduje wyłączenie symbolu i funkcji oszczędzania energii.

7. Blokada klawiatury

Naciśnij przycisk blokady klawiatury () na 3 sekundy. Zapali się symbol blokady klawiatury (XX) i włączy się funkcja blokady klawiatury – przyciski będą nieaktywne, gdy ta funkcja będzie włączona. Ponownie naciśnij przycisk blokady klawiatury na 3 sekundy. Zgaśnie symbol blokady klawiatury i zostanie wyłączony tryb blokady klawiatury. Naciśnij przycisk blokady klawiatury (), aby zapobiec zmianie ustawień temperatury lodówek.

8. Wstępne eko

Aby uaktywnić funkcję wstępnego eko, naciśnij i przytrzymaj przycisk wstępnego eko przez 1 sekundę. Gdy ta funkcja jest aktywna, zamrażarka przełączy się w tryb oszczędzania po przynajmniej 6 godzinach i zapali się wskaźnik oszczędnego używania. Aby wyłączyć funkcję wstępnego eko () , naciśnij i przytrzymaj przycisk wstępnego eko przez 3 sekundy.

Wskaźnik zapali się po 6 godzinach, gdy funkcja wstępnego eko jest aktywna.

9. Ustawianie temperatury komory chłodzenia

Temperaturę w komorze zamrażania można regulować. Naciśnięcie przycisku numer (9) umożliwi ustawienie temperatury komory zamrażania na wartość -18, -19, -20, -21, -22, -23 i -24.

Korzystanie z produktu

10. Szybkie zamrażanie

W celu szybkiego zamrożenia naciśnij przycisk numer (10), co włączy wskaźnik szybkiego zamrażania (❄️).

Gdy jest włączona funkcja szybkiego zamrażania, zapali się wskaźnik szybkiego zamrażania i wskaźnik temperatury komory zamrażania będzie wskazywał wartość -27. Ponownie naciśnij przycisk szybkiego zamrażania, aby anulować tę funkcję. Wskaźnik szybkiego zamrażania zgaśnie i wróci do normalnego (❄️) ustawienia. Funkcja szybkiego zamrażania zostanie automatycznie wyłączona po 24 godzinach, jeśli nie zostanie anulowana przez użytkownika. Aby zamrozić dużą ilość świeżej żywności, naciśnij przycisk szybkiego zamrażania przed umieszczeniem żywności w komorze zamrażania.

Korzystanie z produktu

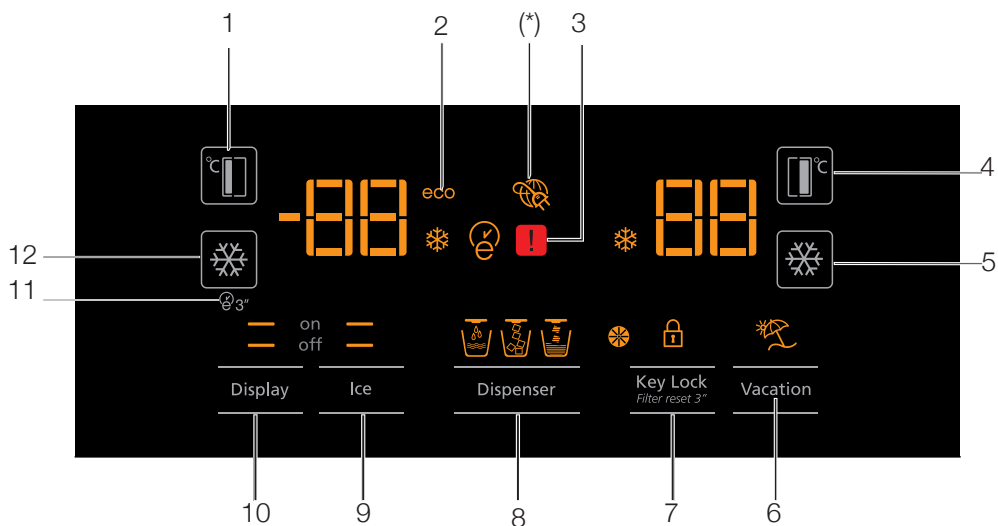

1. Ustawianie temperatury komory zamrażania
2. Tryb oszczędzania
3. Stan błędu
4. Ustawianie temperatury komory chłodzenia
5. Szybkie chłodzenie
6. Funkcja wakacyjna
7. Anulowanie blokady klawiatury/alertu wymiany filtra
8. Wybór wody, kawałków lodu i kostek lodu
9. Włączenie/wyłączenie wytwarzania lodu
10. Włączenie/wyłączenie wyświetlacza
11. Autoeko
12. Szybkie zamrażanie



***Opcjonalne:** Rysunki w tej instrukcji obsługi są tylko szkicowe i mogą nie odpowiadać dokładnie posiadanemu produktowi. Jeśli posiadany produkt nie zawiera odpowiednich części, informacje dotyczące innych modeli.

Korzystanie z produktu

1. Ustawianie temperatury komory zamrażania

Naciśnięcie przycisku (°C) numer (1) umożliwi ustawienie temperatury komory zamrażania na wartość -18, -19, -20, -21, -22, -23, -24, -18...

2. Tryb oszczędzania

Wskazuje, że lodówka pracuje w trybie oszczędzania energii. Ten wskaźnik będzie aktywny, gdy temperatura komory zamrażarki będzie ustawiona na -18 lub zostanie włączone chłodzenie z oszczędzaniem energii przez funkcję eko-ekstra. (ECO)

3. Stan błędu

Ten czujnik się włączy, gdy lodówka nie chłodzi odpowiednio lub w przypadku awarii czujnika. (⚠)

Gdy ten wskaźnik się włączy, na wskaźniku temperatury komory zamrażarki będzie wyświetlana litera „B”, a na wskaźniku temperatury komory chłodziarki będą wyświetlane liczby „1, 2, 3...” itd. Liczby na wskaźniku służą do informowania przedstawicieli serwisu o błędzie.

4. Ustawianie temperatury komory chłodzenia

Po naciśnięciu przycisku (°C) numer (4) można ustawić temperaturę komory chłodzenia na 8, 7, 6, 5, 4, 3, 2... odpowiednio.

5. Szybkie chłodzenie

W celu szybkiego schłodzenia naciśnij przycisk numer (5), co włączy wskaźnik szybkiego chłodzenia (❄).

Ponowne naciśnięcie tego przycisku wyłączy tę funkcję.

Z tej funkcji należy korzystać podczas umieszczania świeżej żywności w komorze chłodziarki lub w celu szybkiego schłodzenia żywności. Po włączeniu tej funkcji lodówka będzie pracować przez godzinę.

6. Funkcja wakacyjna

Gdy funkcja wakacyjna (🌴) jest aktywna, wskaźnik temperatury komory chłodzenia będzie pokazywać znaki „- -” i w komorze chłodzenia nie będzie aktywny żaden proces chłodzenia.

Ta funkcja nie nadaje się do przechowywania żywności w komorze chłodziarki. Inne komory pozostaną chłodzone z ustawioną odpowiednią temperaturą w każdej komorze.

Aby anulować tę funkcję, naciśnij ponownie przycisk funkcji wakacyjnej. (🌴)

7. Anulowanie blokady klawiatury/alertu wymiany filtra

Naciśnij przycisk blokady klawiatury (🔒), aby włączyć blokadę. Ta funkcja umożliwia również zapobieganie zmianom ustawień temperatury lodówki. Filtr lodówki należy wymieniać co 6 miesięcy. Jeśli będą przestrzegane instrukcje podane w p. 5.2, lodówka automatycznie obliczy pozostały czas i wskaźnik alertu wymiany filtra (🕒) zapali się, gdy ten czas upłynie.

Naciśnij i przytrzymaj przycisk (🕒^{3"}) na 3 sekundy, aby wyłączyć lampkę alertu filtra.

8. Wybór wody, kawałków lodu i kostek lodu

Za pomocą przycisku numer 8 można wybrać opcję wody (🚰), kostek lodu (🧊) i kawałków lodu (🧊). Aktywny wskaźnik będzie świecił.

9. Włączenie/wyłączenie wytwarzania lodu

Naciśnij przycisk (🧊) numer (9), aby wyłączyć (off —) lub włączyć (on —) wytwarzanie lodu.

10. Włączenie/wyłączenie wyświetlacza

Naciśnij przycisk (— off) numer (10), aby wyłączyć lub włączyć (— on) wyświetlacz.

11. Autoeko

Naciśnij przycisk Autoeko (🌱^{3"}), numer (11), na 3 sekundy, aby uaktywnić tę funkcję. Jeśli drzwi pozostaną zamknięte przez dłuższy czas, gdy ta funkcja jest aktywna, sekcja chłodziarki zostanie przełączona w tryb oszczędzania. Ponowne naciśnięcie tego przycisku wyłączy tę funkcję.

Wskaźnik zapali się po 6 godzinach, gdy funkcja autoeko jest aktywna. (🌱)

12. Szybkie zamrażanie

Naciśnij przycisk (❄) numer (12), aby włączyć szybkie zamrażanie. Ponowne naciśnięcie tego przycisku wyłączy tę funkcję.

5.2. Aktywacja ostrzeżenia o wymianie filtra wody

(Dotyczy produktów podłączonych do instalacji wodnej i wyposażonych w filtr)

Ostrzeżenie o wymianie filtra wody aktywuje się w następujący sposób:

1. W przeciągu 60 sekund od włączenia lodówki naciśnij i przytrzymaj przez 3 sekundy przyciski Ekran i Wakacje.

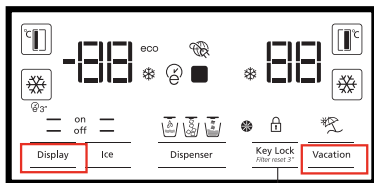

2. Następnie wprowadź hasło 1-4-5-3.

Potwierdzenie wprowadzonego hasła

Wybór cyfr hasła

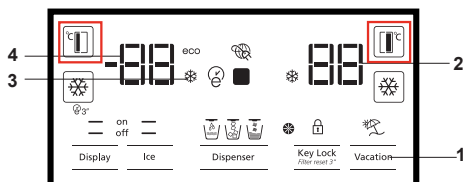

Wprowadź hasło 1-4-5-3 w następujący sposób:

Naciśnij raz przycisk FF.

Naciśnij raz przycisk FRZ.

Naciśnij przycisk FF 4 razy.

Naciśnij raz przycisk FRZ.

Naciśnij przycisk FF 5 razy.

Naciśnij raz przycisk FRZ.

Naciśnij przycisk FF 3 razy.

Naciśnij raz przycisk FRZ.

Jeśli poprawnie wprowadzono hasło, rozlegnie się krótki sygnał dźwiękowy i zaświeci się wskaźnik ostrzegający o wymianie filtra.

Automatyczne obliczanie okresu użycia filtra nie jest fabrycznie włączone.

Musi być ono włączone w urządzenia wyposażone w filtr.

Lodówka automatycznie przypomni o wymianie filtra co pół roku.

Jeśli powtórzy się tę samą czynność gdy automatyczne obliczanie okresu użycia filtra jest włączone, funkcja ta zostanie wyłączona.

5.3. Korzystanie z wodotrysku (dla pewnych modeli)



Pierwszych kilka szklanek wody z wodotrysku będzie ciepłe.



Jeśli wodotrysk nie będzie używany przez dłuższy czas, należy wylać kilka pierwszych szklanek wody, aby uzyskać czystą wodę.

Po pierwszym uruchomieniu należy odczekać około 12 godzin, aby uzyskać zimną wodę.

Za pomocą wyświetlacza wybierz opcję wody, a następnie pociągnij spust, aby nalać wody. Zabierz szklankę krótko po pociągnięciu spustu.

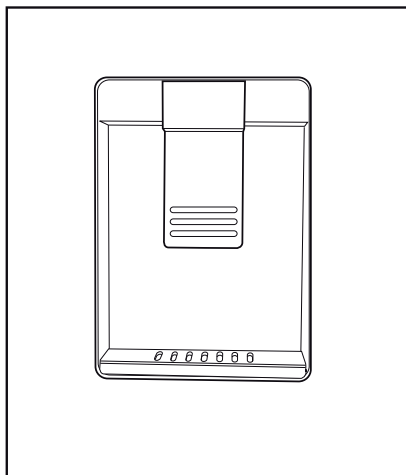

5.4. Napełnianie zbiornika wodotrysku

Otwórz pokrywę zbiornika wody w sposób pokazany na rysunku. Nalej czystej wody pitnej. Zamknij pokrywę.

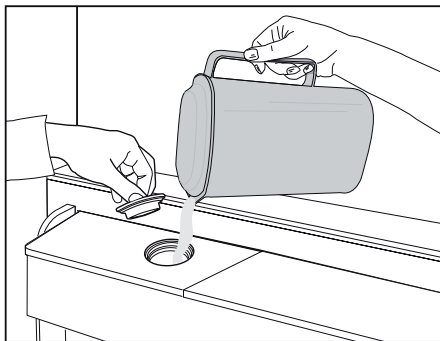

Korzystanie z produktu

5.5. Czyszczenie zbiornika wodotrysku

Wyjmij zbiornik napełniania wody wewnątrz półki drzwi.

Odłącz go, trzymając obie strony półki drzwi.

Trzymając obie strony zbiornika wody, wyjmij go pod kątem 45°.

Zdejmij i oczyść pokrywę zbiornika wody.

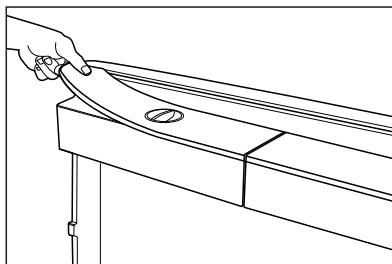
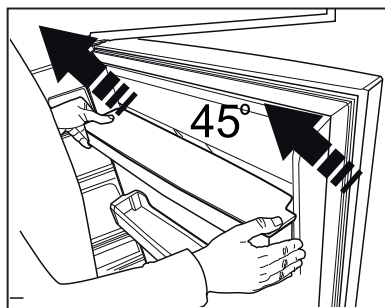
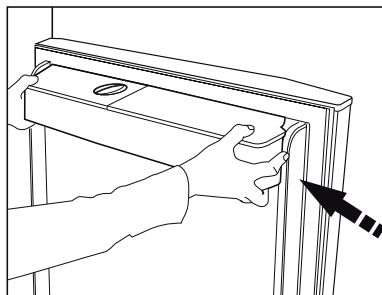

Nie należy napełniać zbiornika wody sokiem owocowym, napojami gazowanymi, napojami alkoholowymi ani żadnym innym płynem nieodpowiednim do stosowania w wodotrysku. Stosowanie takich płynów spowoduje niepoprawne działanie i nienaprawialne uszkodzenie wodotrysku. Korzystanie z wodotrysku w ten sposób nie jest objęte zakresem gwarancji. Pewne chemikalia i dodatki tego typu do napojów/płynów mogą powodować uszkodzenie materiału zbiornika wody.



Zbiornika wody i elementów wodotrysku nie można myć w zmywarkach.

Korzystanie z produktu

5.6. Pobieranie lodu/wody (opcjonalne)

Aby pobrać wodę (☺) / kostki lodu (☺)/kawałki lodu (☺), należy wybrać odpowiednią opcję za pomocą wyświetlacza. Wodę/lód można uzyskać, popychając przełącznik na wodotrysku do przodu. Podczas przełączania się między opcjami kostek lodu (☺)/kawałków lodu (☺) poprzedni typ lodu może zostać wydany jeszcze kilka razy.

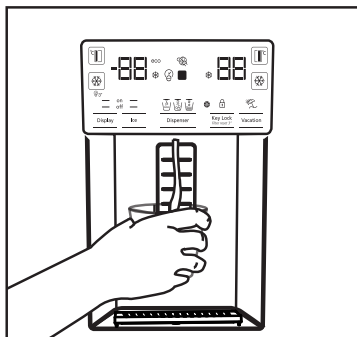

- Przed pierwszym pobraniem lodu/wody z wodotrysku należy odczekać około 12 godzin. Wodotrysk może nie wydać lodu, jeśli w pojemniku na lód jest za mało lodu.
- Nie należy używać 30 kostek lodu (3-4 litry) wytworzonych po pierwszym uruchomieniu.
- W razie przerwy w zasilaniu lub chwilowej awarii lód może się częściowo roztopić z zamarznąć z powrotem. Spowoduje to scalenie kostek lodu ze sobą. W razie przedłużającej się przerwy w zasilaniu lub awarii lód może się stopić i wyciec. W razie wystąpienia tego problemu wyjmij lód z pudełka na lód i oczyść je.



OSTRZEŻENIE: Układ wodny produktu należy podłączać jedynie do zimnej wody. Nie wolno podłączać do gorącej wody.

- Produkt może nie wydawać wody podczas pierwszego uruchomienia. Jest to spowodowane występowaniem powietrza w układzie. Należy spuścić powietrze z układu. W tym celu naciśnij przełącznik wodotrysku na 1-2 minuty do chwili, gdy z wodotrysku popłynie woda. Początkowy wypływ wody może być nieregularny. Woda zacznie płynąć normalnie po spuszczeniu powietrza z układu.

- Podczas pierwszego korzystania z filtra woda może być mętna – nie należy spożywać pierwszych 10 szklanek wody.
- Po pierwszej instalacji należy odczekać około 12 godzin, aby uzyskać zimną wodę.
- Układ wodny produktu jest przeznaczony wyłącznie do czystej wody. Nie wolno używać żadnych innych napojów.
- Zaleca się odłączenie zasilania wodą, jeśli produkt nie będzie używany przez dłuższy czas w trakcie wakacji itd.
- Jeśli wodotrysk nie będzie używany przez dłuższy czas, pierwsze 1-2 szklanki mogą być ciepłe.

5.7. Taca ociekowa (opcjonalna)

Woda kapiąca z wodotrysku gromadzi się na tacy ociekowej i nie ma innego odpływu wody. Wyciągnij tacę lub naciśnij jej krawędzie, aby ją wyjąć. Można następnie usunąć wodę z wnętrza tacy ociekowej.

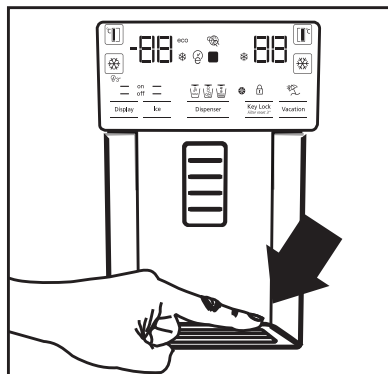

5.8. Komora zero stopni (Opcjonalne)

Ta komora służy do przechowywania delikatesów w niższych temperaturach lub mięsa do natychmiastowej konsumpcji. W tej komorze nie należy umieszczać owoców ani warzyw. Pojemność wewnętrzną produktu można zwiększyć, wyjmując wszelkie komory zero stopni. Aby wyjąć komorę, wystarczy ją pociągnąć do przodu, unieść i wyjąć.

5.9. Pojemnik na warzywa

Pojemnik na warzywa lodówki jest przeznaczony do przechowywania świeżych warzyw dzięki zachowywaniu wilgotności. W tym celu w pojemniku na warzywa został zintensyfikowany ogólny obieg zimnego powietrza. W tej komorze należy przechowywać owoce ani warzywa. Zielone warzywa liściaste i owoce należy przechowywać oddzielnie w celu przedłużenia ich trwałości.

5.10. Niebieskie światło (Opcjonalne)

Pojemniki na warzywa produktu mają niebieskie oświetlenie. Warzywa w pojemniku będą kontynuować fotosyntezę po oświetleniu niebieskim światłem, więc pozostaną żywe i świeże.

5.11. Jonizator

(Opcjonalne)

Układ jonizatora w kanale powietrza komory chłodzenia służy do jonizacji powietrza. Emisje ujemnych jonów eliminują bakterie i inne molekuly przenoszące zapachy w powietrzu.

5.12. Minibarek

(Opcjonalne)

Drzwi minibarku półki lodówki są dostępne bez otwierania drzwi. Ułatwia to wyjmowanie często spożywanej żywności i napojów z lodówki. Aby otworzyć drzwi minibarku, naciśnij je ręką i pociągnij do siebie.



OSTRZEŻENIE: Na pokrywie minibarku nie wolno siadać, wieszać się ani umieszczać ciężkich przedmiotów. Może to uszkodzić produkt lub spowodować obrażenia.

Aby zamknąć te drzwi, wystarczy nacisnąć do przodu ich górną część.

5.13. Filtr zapachów (opcjonalny)

Filtr zapachów w kanale powietrza komory chłodzenia zapobiega powstawaniu niepożądanych zapachów.

Korzystanie z produktu

5.14. Automat do lodu i pojemnik do przechowywania lodu

(Opcjonalne)

Napełnij automat do lodu wodą i umieść na miejscu. Lód będzie gotowy po około dwóch godzinach. Nie wyjmuj automatu, aby wyjąć lód. obróć przyciski na komorze lodu z prawej strony o 90°, a lód wpadnie do pojemnika na lód poniżej. Można potem wyjąć pojemnik na lód i podać lód.



Pojemnik na lód jest przeznaczony wyłącznie do przechowywania lodu. Nie wolno go napełniać wodą. Może to spowodować jego pęknięcie.

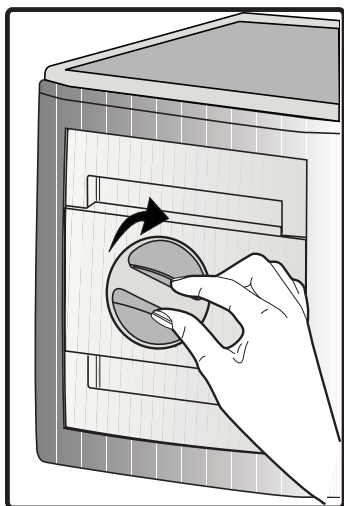

5.15. Wytwornica lodu (opcjonalna)

Wytwornica lodu znajduje się w górnej części pokrywy zamrażarki.

Chwyć za uchwyty z boku zbiornika na lód i unieś do góry, aby go wyjąć.

Zdejmij pokrywę dekoracyjną wytwornicy lodu, unosząc ją.

OPERACJA

Aby wyjąć pojemnik na lód

Chwyć pojemnik na lód, przesun go do góry i wyjmij. (Rysunek 1)

Aby włożyć pojemnik na lód z powrotem

Chwyć pojemnik na lód, przesun go do góry pod kątem tak, aby wsunąć go w szczelinę, upewniając się, że selektor lodu jest właściwie zamontowany. (Rysunek 2) Popchnij zdecydowanie pojemnik w dół do końca, aż szczelina pomiędzy pojemnikiem a plastikiem na drzwiach zniknie. (Rysunek 2)

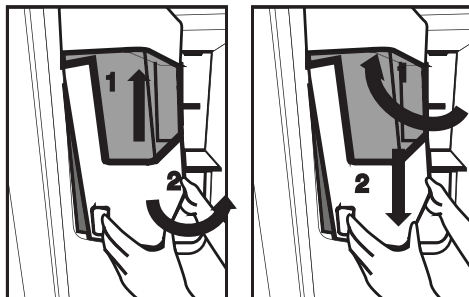

Jeśli wystąpią problemy z włożeniem pojemnika, przekręć pokrętko o 90° i zamontuj go tak, jak to pokazano na rysunku 3.

Jakiegolwiek dźwięki spadającego lodu są częścią normalnego działania.

Korzystanie z produktu

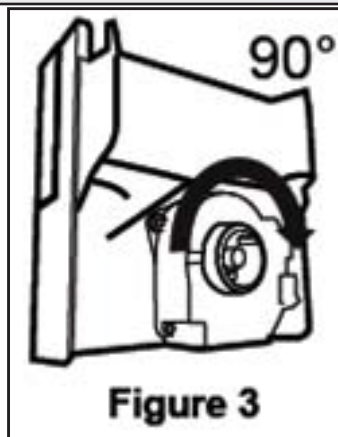

Gdy podajnik lodu nie działa właściwie

Jeśli nie wyjmujesz kostek lodu przez dłuższy czas, uformują się z nich większe bryły. W takim przypadku, wyjmij pojemnik w sposób opisany powyżej, porozdzielaj kostki lodu, wyrzuć bryłki lodu, których nie da się porozdzielać, a następnie włóż kostki lodu z powrotem do pojemnika. (Rysunek 4)

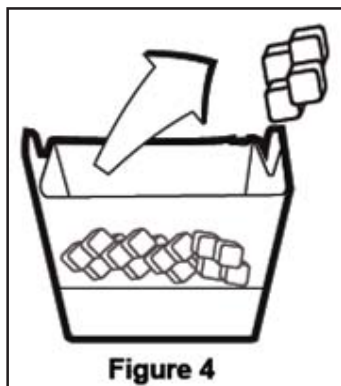

Jeśli lód nie jest podawany, sprawdź, czy jego kawałki nie zablokowały kanału podawania lodu i usuń je. Regularnie sprawdzaj kanał i usuwaj z niego wszelkie kawałki lodu rysunek 5.

Korzystając z lodówki po raz pierwszy lub po jej nieużywaniu przez dłuższy czas

Kostki lodu mogą być małe z powodu zapowietrzenia rurki; powietrze zostanie z niej usunięte podczas normalnego użytkowania.

Przez pierwszy dzień wyrzucaj kostki lodu, jako że rurka z wodą może być zanieczyszczona.

Uwaga!

Nie wkładaj ręki ani żadnych przedmiotów lub ostrzy do kanału podawania lodu; możesz uszkodzić części lub zranić się.

Nie pozwalaj dzieciom huśtać się na podajniku lodu lub kostkarce, jako że może to spowodować obrażenia. Wyciągając pojemnik trzymaj go obiema rękami tak, aby nie wylać jego zawartości.

Jeśli trzaśniesz drzwiczkami, może to spowodować wychłapanie się wody z pojemnika.

Nie zdejmuj pojemnika z lodem, o ile nie jest to konieczne.

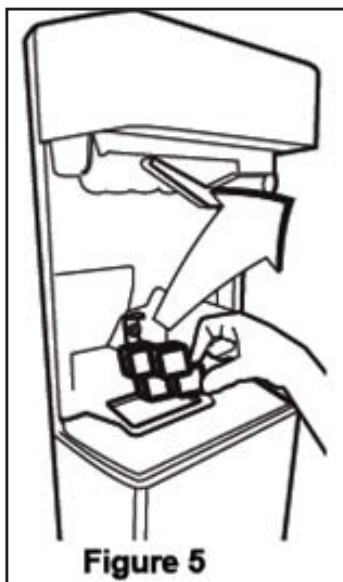

Corystanie z produktu

5.16. Zamrażanie świeżej żywności

- Aby zachować jakość żywności, żywność umieszczona w komorze zamrażarki musi zostać jak najszybciej zamrożona, w tym celu należy użyć funkcji szybkiego zamrażania.
- Mrożenie żywności, gdy jest świeża, wydłuża czas przechowywania w komorze zamrażarki.
- Żywność należy pakować w szczelne opakowania i dokładnie zamykać.
- Przed umieszczeniem żywności w zamrażarce należy się upewnić, że jest ona zapakowana. Zamiast tradycyjnego papieru pakowego należy użyć pojemników do zamrażania, cynfolii i papieru wodoszczelnego, toreb plastikowych lub podobnych materiałów opakowaniowych.
- Każde opakowanie żywności przed zamrożeniem należy oznaczyć datą. Umożliwi to określenie świeżości każdego opakowania przy każdym otwarciu zamrażarki. Wcześniej zamrożoną żywność należy umieszczać z przodu, aby zużyć je jako pierwsze.
- Zamrożoną żywność należy zużyć natychmiast po odmrożeniu i nie wolno jej ponownie zamrażać.
- Nie należy zamrażać dużych ilości żywności naraz.

5.17. Zalecenia dotyczące przechowywania mrożonej żywności

Temperatura komory musi być ustawiona przynajmniej na -18°C .

1. Żywność należy jak najszybciej umieszczać w zamrażarce, aby uniknąć rozmrożenia.
2. Przed zamrożeniem należy sprawdzić datę przydatności, aby się upewnić, że nie minęła.
3. Upewnij się, że opakowanie żywności nie jest uszkodzone.

5.18. Informacje o głębokim zamrażaniu

Zgodnie z normą IEC 62552 zamrażarka musi umożliwiać zamrożenie 4,5 kg żywności do temperatury -18°C lub niższej w ciągu 24 godzin na każde 100 litrów pojemności komory zamrażarki. Żywność można przechowywać przez dłuższy czas tylko w temperaturze równej -18°C lub niższej. Żywność może zachować świeżość przez całe miesiące (po głębokim zamrożeniu do temperatury przynajmniej -18°C).

Żywność do zamrożenia nie może się stykać z wcześniej zamrożoną żywnością, aby uniknąć częściowego rozmrożenia.

Ustawianie komory zamrażania	Ustawianie komory chłodzenia	Opisy
-18°C	4°C	Jest to domyślne zalecane ustawienie.
$-20, -22$ lub -24°C	4°C	Te ustawienia są zalecane dla temperatur otoczenia powyżej 30°C .
Szybkie zamrażanie	4°C	Należy ich używać do szybkiego zamrażania żywności – produkt powróci do poprzednich ustawień po zakończeniu tego procesu.
-18°C lub mniej	2°C	Tych ustawień należy użyć, jeśli komora chłodzenia nie jest wystarczająco schłodzona ze względu na temperaturę otoczenia lub częste otwieranie drzwi. Lodówka/Instrukcja obsługi

Korzystanie z produktu

Warzywa należy zagotować i odcedzić wodę, aby wydłużyć czas zamrażania. Umieść żywność w hermetycznych opakowaniach po odfiltrowaniu i włóż do zamrażarki. Banany, pomidory, sałata, seler, gotowane jajka, kartofle i podobna żywność nie powinna być mrożona. Zamrażanie tej żywności po prostu pogarsza wartość odżywczą i jakość żywności oraz może powodować psucie, które jest szkodliwe dla zdrowia.

5.19. Rozmieszczanie żywności

Półki komory zamrażarki	Różne zamrożono produkty łącznie z mięsem, rybami, lodami, warzywami itd.
Półki komory chłodziarki	Żywność w garnkach, przykryte talerze i pudełka, jajka (w pudełku z pokrywką)
Półki w drzwiach komory chłodziarki	Małe i zapakowane porcje żywności lub napojów
Pojemnik na warzywa	Owoce i warzywa
Komora świeżej żywności	Delikatesy (porcje śniadaniowe, produkty mięsne do spożycia w krótkim terminie)

5.20. Alert otwarcia drzwi (opcjonalny)

Alarm dźwiękowy rozlegnie się, jeśli drzwi produktu pozostaną otwarte przez minutę. Alarm dźwiękowy ucichnie po zamknięciu drzwi lub naciśnięciu dowolnego przycisku na wyświetlaczu (o ile jest dostępny).

5.21. Oświetlenie wnętrza

Do oświetlenia wnętrza są używane diody LED. W razie jakichkolwiek problemów z tym oświetleniem należy się skontaktować z autoryzowanym serwisem.

Lampa (lampy) wykorzystywane w tym urządzeniu nie są przeznaczone do oświetlania pomieszczeń. Lampa ta ma pomagać użytkownikowi wygodnie i bezpiecznie umieszczać pożywienie w lodówce/zamrażarce.

6 Konserwacja i czyszczenie

Regularne czyszczenie produktu przedłuży jego okres eksploatacji.



OSTRZEŻENIE: Przed czyszczeniem lodówki należy wyłączyć zasilanie.

- Do czyszczenia nie wolno używać ostrych ani ściernych narzędzi, mydła, domowych środków czyszczących, detergentów, benzyny, nafty, pokostu ani podobnych substancji.
- Należy rozpuścić w wodzie pełną łyżeczkę do herbaty węglanu. Następnie należy zanurzyć w wodzie szmatkę i wycisnąć ją. Urządzenie należy przetrzeć tą szmatką i dokładnie wysuszyć.
- Wodę należy trzymać z dala od pokrywy lampy i innych części elektrycznych.
- Drzwi należy czyścić mokrą szmatką. Oby odłączyć półki drzwi i obudowy, należy wyjąć całą ich zawartość. Unieś półki drzwi, aby je odłączyć. Oczyść i wysusz półki, a następnie zamocuj je z powrotem na miejscu, wsuwając je od góry.
- Do powierzchni zewnętrznej i części chromowanych produktu nie wolno używać wody chlorowej ani produktów do czyszczenia. Chlor spowoduje rdzewienie powierzchni metalowych.

6.1. Unikanie nieprzyjemnych zapachów

Wyprodukowany produkt jest wolny od wszelkich materiałów zapachowych. Jednak przechowywanie żywności w nieodpowiednich komorach i niepoprawne czyszczenie powierzchni wewnętrznych może wywoływać nieprzyjemne zapachy.

Aby tego uniknąć, należy czyścić wnętrze wodą z węglanem co 15 dni.

- Żywność należy przechowywać w zamkniętych opakowaniach. Drobnoustroje mogą się rozprzestrzeniać z niezamkniętych opakowań i powodować nieprzyjemne zapachy.
- W lodówce nie należy przechowywać przeterminowanej ani zepsutej żywności.

6.2. Ochrona powierzchni plastikowych

Olej rozlany na powierzchnie plastikowe może je uszkadzać i należy go natychmiast usunąć ciepłą wodą.

7 Rozwiązywanie problemów

Przed skontaktowaniem się z serwisem należy sprawdzić tę listę. Umożliwi to zaoszczędzenie czasu i pieniędzy. Ta lista zawiera często spotykane problemy niezwiązane z wadami jakości wykonania lub materiałów. Pewne wymienione tutaj funkcje mogą nie dotyczyć posiadanego produktu.

Lodówka nie działa.

- Wtyk zasilania nie jest włożony do końca. >>> *Docisnij go do końca w gniazdku.*
- Bezpiecznik podłączony do gniazda zasilającego produkt lub bezpiecznik główny jest przepalony. >>> *Sprawdź bezpieczniki.*

Kondensacja na bocznej ścianie komory chłodziarki (WIELOSTREFOWE, CHŁODZENIE, KONTROLA I STREFA ELASTYCZNA).

- Środowisko jest za zimne. >>> *Produktu nie wolno instalować w miejscach o temperaturze poniżej -5°C.*
- Drzwi są za często otwierane >>> *Należy pamiętać, aby nie otwierać drzwi produktu za często.*
- Środowisko jest za wilgotne. >>> *Produktu nie należy instalować w wilgotnych środowiskach.*
- Żywność zawierająca płyny jest przechowywana w nieszczelnych opakowaniach. >>> *Żywność zawierająca płyny należy przechowywać w zamkniętych opakowaniach.*
- Drzwi produktu pozostały otwarte. >>> *Nie wolno pozostawiać otwartych drzwi produktu przez długi czas.*
- Termostat jest ustawiony na za niską temperaturę. >>> *Ustaw termostat na odpowiednią temperaturę.*

Sprężarka nie działa.

- W przypadku nagłej awarii zasilania lub wyciągnięcia kabla zasilającego z gniazda i podłączenia go z powrotem ciśnienie gazu w układzie chłodzenia produktu jest niezrównoważone, co wyzwała zabezpieczenie termiczne sprężarki. Produkt ponownie się uruchomi po około 6 minutach. Jeśli produkt nie uruchomi się po tym czasie, skontaktuj się z serwisem.
- Odmrażanie jest aktywne. >>> *To jest normalne w przypadku produktu z całkowicie zautomatyzowanym odmrażaniem. Odmrażanie odbywa się okresowo.*
- Produkt nie jest podłączony. >>> *Upewnij się, że kabel zasilania jest podłączony.*
- Nastawa temperatury jest niepoprawna. >>> *Wybierz poprawną nastawę temperatury.*
- Brak zasilania. >>> *Po przywróceniu zasilania produkt będzie kontynuował normalną pracę.*

Hałas pracy lodówki zwiększa się podczas używania.

- Wydajność robocza produktu może się zmieniać w zależności od zmian temperatury otoczenia. To jest sytuacja normalna, a nie awaria.

Lodówka włącza się za często lub na zbyt długo.

Rozwiązywanie problemów

- Nowy produkt może być większy niż poprzedni. Większe produkty pracują dłużej.
- Temperatura w pomieszczeniu może być wysoka. >>> *Produkt będzie normalnie działał przed dłuższy czas przy wyższej temperaturze w pomieszczeniu.*
- Produkt mógł zostać niedawno podłączony lub do środka została włożona nowa porcja żywności. >>> *Produkt będzie potrzebował więcej czasu na osiągnięcie ustawionej temperatury, jeśli został niedawno podłączony lub do środka została włożona nowa porcja żywności. To jest normalne.*
- Do produktu włożono ostatnio dużą ilość gorącej żywności. >>> *Do produktu nie wolno wkładać gorącej żywności.*
- Drzwi były często otwierane lub były otwarte przez dłuższy czas. >>> *Ciepłe powietrze przedostające się do środka spowoduje wydłużenie pracy produktu. Nie należy za często otwierać drzwi.*
- Drzwi zamrażarki lub chłodziarki mogą być uchylone. >>> *Sprawdź, czy drzwi są całkowicie zamknięte.*
- Produkt może mieć ustawioną za niską temperaturę. >>> *Ustaw wyższą temperaturę i poczekaj aż produkt ją osiągnie.*
- Uszczelka drzwi chłodziarki lub zamrażarki może być zabrudzona, zużyta, uszkodzona lub niepoprawnie ułożona. >>> *Oczyść lub wymień uszczelkę. Uszkodzona/podarta uszczelka drzwi spowoduje wydłużenie działania produktu w celu utrzymania bieżącej temperatury.*

Temperatura zamrażarki jest bardzo niska, ale temperatura chłodziarki jest odpowiednia.

- Temperatura komory zamrażarki jest ustawiona bardzo nisko. >>> *Ustaw wyższą temperaturę komory zamrażarki i sprawdź ponownie.*

Temperatura chłodziarki jest bardzo niska, ale temperatura zamrażarki jest odpowiednia.

- Temperatura komory chłodziarki jest ustawiona bardzo nisko. >>> *Ustaw wyższą temperaturę komory chłodziarki i sprawdź ponownie.*

Żywność przechowywana w szufladach komory chłodziarki jest zamrożona.

- Temperatura komory chłodziarki jest ustawiona bardzo nisko. >>> *Ustaw wyższą temperaturę komory zamrażarki i sprawdź ponownie.*

Temperatura chłodziarki lub zamrażarki jest za wysoka.

- Temperatura komory chłodziarki jest ustawiona bardzo wysoko. >>> *Nastawa temperatury komory chłodziarki wpływa na temperaturę komory zamrażarki. Zmień temperaturę komory chłodziarki lub zamrażarki i poczekaj aż odpowiednia komora osiągnie ustawiony poziom temperatury.*
- Drzwi były często otwierane lub były otwarte przez dłuższy czas. >>> *Nie należy za często otwierać drzwi.*
- Drzwi mogą być uchylone. >>> *Całkowicie zamknij drzwi.*
- Produkt mógł zostać niedawno podłączony lub do środka została włożona nowa porcja żywności. >>> *To jest normalne. Produkt będzie potrzebował więcej czasu na osiągnięcie ustawionej temperatury, jeśli został niedawno podłączony lub do środka została włożona nowa porcja żywności.*
- Do produktu włożono ostatnio dużą ilość gorącej żywności. >>> *Do produktu nie wolno wkładać gorącej żywności.*

Rozwiązywanie problemów

Wstrząsy lub hałas.

- Podłoże nie jest poziome lub wytrzymałe. >>> *Jeśli produkt się kołysze podczas powolnego przemieszczania, wyreguluj nóżki w celu zrównoważenia produktu. Upewnij się też, że podłoże jest wystarczająco wytrzymałe i uniesie produkt.*
- Wszelkie przedmioty umieszczone na produkcie mogą powodować hałas. >>> *Zdejmij wszelkie przedmioty umieszczone na produkcie.*

Produkt wytwarza dźwięki przepływającego płynu, rozpryskiwania itd.

- Zasada działania produktu obejmuje przepływy płynu i gazu. >>> *To jest sytuacja normalna, a nie awaria.*

Z produktu słychać odgłos dmuchającego wiatru.

- Produkt używa wentylatora w procesie chłodzenia. To jest sytuacja normalna, a nie awaria.

Na wewnętrznych ściankach produktu występuje kondensacja.

- Gorąca lub zimna pogoda zwiększy zalodzenie i kondensację. To jest sytuacja normalna, a nie awaria.
- Drzwi były często otwierane lub były otwarte przez dłuższy czas. >>> *Nie należy otwierać drzwi za często, a jeśli są otwarte należy je zamknąć.*
- Drzwi mogą być uchylone. >>> *Całkowicie zamknij drzwi.*

Na powierzchni zewnętrznej lub między drzwiami produktu występuje kondensacja.

- Pogoda może być wilgotna i to zjawisko jest normalne w takich warunkach. >>> *Po zmniejszeniu wilgotności kondensacja zniknie.*

Nieprzyjemny zapach we wnętrzu.

- Produkt nie jest regularnie czyszczony. >>> *Czyść wnętrze regularnie za pomocą gąbki, ciepłej wody i wody z węglanem.*
- Niektóre pojemniki i opakowania mogą wywoływać nieprzyjemne zapachy. >>> *Należy używać pojemników i opakowań z materiałów niewydzielających zapachów.*
- Żywność została umieszczona w nieszczelnych opakowaniach. >>> *Żywność należy przechowywać w zamkniętych opakowaniach. Drobnoustroje mogą się rozprzestrzeniać z niezamkniętych opakowań i powodować nieprzyjemne zapachy.*
- Z produktu należy usunąć wszelką przeterminowaną i zepsutą żywność.

Drzwi się nie zamykają.

- Opakowania żywności mogą blokować drzwi. >>> *Przesuń przedmioty blokujące drzwi.*
- Produkt nie stoi całkowicie pionowo na ziemi. >>> *Wyreguluj nóżki, aby zrównoważyć produkt.*
- Podłoże nie jest poziome lub wytrzymałe. >>> *Upewnij się, że podłoże jest poziome i wystarczająco wytrzymałe oraz uniesie produkt.*

Zaciął się pojemnik na warzywa.

- Żywność może się stykać z górną częścią szuflady. >>> *Zmień ułożenie żywności w szufladzie.*



OSTRZEŻENIE: Jeśli problem nie zniknie po wykonaniu instrukcji podanych w tym rozdziale, skontaktuj się ze sprzedawcą lub autoryzowanym serwisem. Nie próbuj naprawiać produktu.

Vážení zákazníci,

Rádi bychom Vám poskytli možnost k dosažení optimální účinnosti našeho výrobku, který byl vyroben v moderních zařízeních s důkladnou kontrolou kvality.

Za tímto účelem si před použitím výrobku prosím pozorně přečtěte celou příručku a uschovejte si ji jako referenční zdroj. Jestliže výrobek předáte jiné osobě, poskytněte tento návod spolu s výrobkem.

Uživatelská příručka zajistí rychlé a bezpečné používání výrobku.

- Před instalací a použitím výrobku si prosím přečtěte uživatelskou příručku.
- Vždy dodržujte platné bezpečnostní předpisy.
- Mějte uživatelskou příručku v dosahu pro budoucí použití.
- Přečtěte si prosím všechny další dokumenty dodané s výrobkem.

Nezapomínejte, že tato Uživatelská příručka se může vztahovat na více modelů výrobků. Příručka jasně ukáže všechny variace různých modelů.

Symbyly a poznámky

V uživatelské příručce jsou používány následující symbyly:

	Důležité informace a užitečné tipy.
	Nebezpečí života a majetku.
	Riziko zranění elektrickým proudem.
	Obal tohoto výrobku je vyroben z recyklovatelných materiálů, v souladu s Národní legislativou pro životní prostředí.

Obsah

1 Bezpečnostní pokyny a životní prostředí	3	4 Příprava	14
1.1. Všeobecná bezpečnost	3	4.1. Co udělat pro úsporu energie	14
1.1.1 Varování HC	4	4.2. První uvedení do provozu	14
1.1.2 Pro modely s dávkovačem vody	4	5 Používání výrobku	15
1.2. Účel použití	5	5.1. Indikační panel	15
1.3. Bezpečnost dětí	5	5.2. Aktivace varování výměny vodního filtru	22
1.4. Soulad se směrnicí WEEE a Odstranění odpadů výrobku	5	5.3. Používání dávkovače vody	23
1.5. Soulad se směrnicí RoHS	5	5.4. Plnění nádrže dávkovače vody	23
1.6. Informace o balení	5	5.5. Čištění nádrže na vodu	24
2 Chladnička	6	5.6. Čerpání ledu / vody	25
3 Instalace	7	5.7. Odkapávací zásobník	25
3.1. Správné místo pro instalaci	7	5.8. Oddělení Nulového stupně	26
3.2. Připojení plastových klínů	7	5.9. Zásobník na zeleninu	26
3.3. Nastavení stojanů	8	5.10. Modré světlo	26
3.4. Připojení napájení	8	5.11. Ionizátor	26
3.5. Připojení vody	8	5.12. Minibar	26
3.6. Připojení vodovodní hadice k výrobku	9	5.13. Pachový filtr	26
3.7. Připojení k vodovodní síti	9	5.14. Icematic a box pro skladování ledu	27
3.8. Pro produkty používající zásobník vody	10	5.15. Výrobník ledu	27
3.9. Vodní filtr	10	5.16. Zmrazování čerstvých potravin	29
3.9.1. Upevnění externího filtru na stěnu (volitelné)	11	5.17. Doporučení pro skladování zmrazených potravin	29
3.9.2. Vnitřní filtr	12	5.18. Podrobnosti o mrazničce	29
		5.19. Umístění jídla	30
		5.20. Upozornění na otevřené dveře	30
		5.21. Vnitřní osvětlení	30
		6 Údržba a čištění	31
		6.1. Prevence před zápachem	31
		6.2. Ochrana plastových povrchů	31
		7 Řešení problémů	32

1 Bezpečnostní pokyny a životní prostředí

Tato část obsahuje bezpečnostní pokyny nezbytné pro zabránění nebezpečí zranění a materiálních škod. Nedodržením těchto pokynů zanikají všechny typy záruky výrobku.

1.1. Všeobecná bezpečnost

- Tento produkt by neměly používat osoby s tělesným, smyslovým a mentálním postižením, osoby bez dostatečných znalostí a zkušeností, nebo děti. Zařízení mohou tyto osoby používat jen pod dohledem a po poučení osobou odpovědnou za jejich bezpečnost. Nedovolte dětem hrát si s tímto zařízením.
- V případě poruchy přístroj odpojte.
- Po odpojení počkejte nejméně 5 minut před opětovným připojením. Odpojte výrobek, když se nepoužívá. Nedotýkejte se zástrčky mokřýma rukama! Při odpojování netahejte za kabel, vždy uchopte zástrčku.
- Před zasunutím dovnitř otřete hrot síťové zástrčky suchým hadříkem.
- Nezapojte ledničku, pokud je zásuvka uvolněná.
- Při instalaci, údržbě, čištění a opravách odpojte výrobek.
- Pokud se výrobek nebude delší dobu používat, odpojte jej a vyjměte potraviny.
- Nepoužívejte páru nebo čisticí prostředky s párou pro čištění chladničky a tání ledu uvnitř. Pára může přijít do styku s elektrifikovanými oblastmi a způsobit zkrat nebo elektrický šok!
- Nemyjte výrobek stříkáním nebo poléváním vodou na něj! Nebezpečí úrazu elektrickým proudem!
- V případě jeho poruchy výrobek nepoužívejte, protože by mohlo dojít k úrazu elektrickým proudem. Před tím, než cokoliv uděláte, se obraťte na autorizovaný servis.
- Výrobek zapojujte do uzemněné zásuvky. Uzemnění musí být provedeno kvalifikovaným elektrikářem.
- Pokud produkt má osvětlení typu LED, pro jeho nahrazení nebo v případě jakéhokoliv problému se obraťte na autorizovaný servis.
- Nedotýkejte se mražených potravin mokřýma rukama! Mohou se nalepít na Vaše ruce!

Bezpečnostní pokyny a životní prostředí

- Nepokládejte do mrazničky tekutiny v lahvích a plechovkách. Mohou vybuchnout!
- Tekutiny umístěte ve vzpřímené poloze a pevně uzavřete jejich víko.
- Nestříkejte hořlavé látky v blízkosti výrobku, protože se může zapálit nebo explodovat.
- Nenechávejte hořlavé materiály a produkty s hořlavým plynem (spreje, atd.) v chladničce.
- Nepokládejte nádoby obsahující kapaliny na horní část výrobku. Voda stříkající na elektrifikované části může způsobit úraz elektrickým proudem a nebezpečí požáru.
- Vystavení produktu dešti, sněhu, slunci a větru může způsobit elektrické nebezpečí. Při přemísťování výrobku jej netahejte držením za rukojeť dveří. Rukojeť se může odtrhnout.
- Dbejte na to, aby nedošlo k zachycení jakékoliv části vašich rukou či těla do jakýchkoli z pohybujících se částí uvnitř výrobku.
- Nevylézejte nebo se neopírejte o dveře, zásuvky a podobné části chladničky. Může to mít za následek pád výrobku a způsobit poškození dílů.
- Dávejte pozor, aby nedošlo k přivření napájecího kabelu.

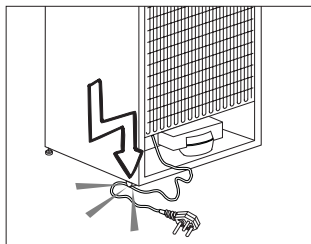

1.1.1 Varování HC

Jestliže výrobek obsahuje chladicí systém ve kterém se používá plyn R600a, zajistěte, aby při používání a pohybování spotřebiče nedošlo k poškození chladicího systému a jeho potrubí. Tento plyn je hořlavý. Pokud je chladicí systém poškozen, zajistěte, aby bylo zařízení mimo dosah zdrojů ohně a okamžitě vyvětrejte místnost.



Štítek na vnitřní levé straně označuje druh plynu používaného v produktu.

1.1.2 Pro modely s dávkovačem vody

- Aby vodní okruh v chladničce fungoval bez problémů, tlak

Bezpečnostní pokyny a životní prostředí

ve vodovodním potrubí musí být 1-8 bar. V případě, že tlak ve vodovodním potrubí překročí 5 bar, musí být použitý regulátor tlaku. Pokud tlak ve vodovodním potrubí překročí 8 bar, potom nesmí být vodní okruh chladničky připojený k vodovodnímu potrubí. Pokud nevíte jaký je tlak ve vašem vodovodním potrubí, vyhledejte profesionální podporu.

- Používejte pouze pitnou vodu.

1.2. Účel použití

- Tento výrobek je určen pro domácí použití. Není určen pro komerční použití.
- Spotřebič by měl být používán pouze pro skladování potravin a nápojů.
- Do chladničky neukládejte citlivé produkty, které vyžadují řízené teploty (očkovací látky, léky citlivé na teplo, zdravotnický materiál, atd.).
- Výrobce nenesе žádnou zodpovědnost za případné škody způsobené nesprávným použitím nebo nesprávnou manipulací.
- Životnost výrobku je 10 let. Náhradní díly potřebné pro funkčnost tohoto výrobku budou pro toto období k dispozici.

1.3. Bezpečnost dětí

- Obalové materiály uchovávejte mimo dosah dětí.
- Nedovolte dětem, aby se s výrobkem hrály.
- Pokud je na dveřích výrobku zámek, klíč držte mimo dosah dětí.

1.4. Soulad se směrnicí WEEE a Odstranění odpadů výrobku

Tento výrobek splňuje požadavky směrnice WEEE EU (2012/19/EU). Na tomto produktu je zobrazen symbol klasifikace odpadu elektrických a elektronických zařízení (OEEZ).

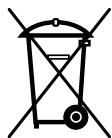

Tento výrobek byl vyroben z vysoce kvalitních materiálů a komponent, které lze opětovně použít a které jsou vhodné pro recyklaci. Na konci své životnosti spotřebič nevyhazujte spolu s běžnými domácími a jinými odpady.

Odneste jej do sběrného centra pro recyklaci elektrických a elektronických zařízení. Pro informace o těchto sběrných střediscích se prosím obraťte na místní úřady.

1.5. Soulad se směrnicí RoHS

- Tento výrobek splňuje požadavky směrnice WEEE EU (2011/65/EU). Neobsahuje škodlivé a zakázané látky uvedené ve směrnici.

1.6. Informace o balení

- Obalové materiály výrobku jsou vyrobeny z recyklovatelných materiálů v souladu s našimi národními předpisy o životním prostředí. Nevyhazujte obalové materiály spolu s domácími nebo jinými odpady. Vezměte je do sběrných míst pro obalové materiály určené místními orgány.

2 Chladnička

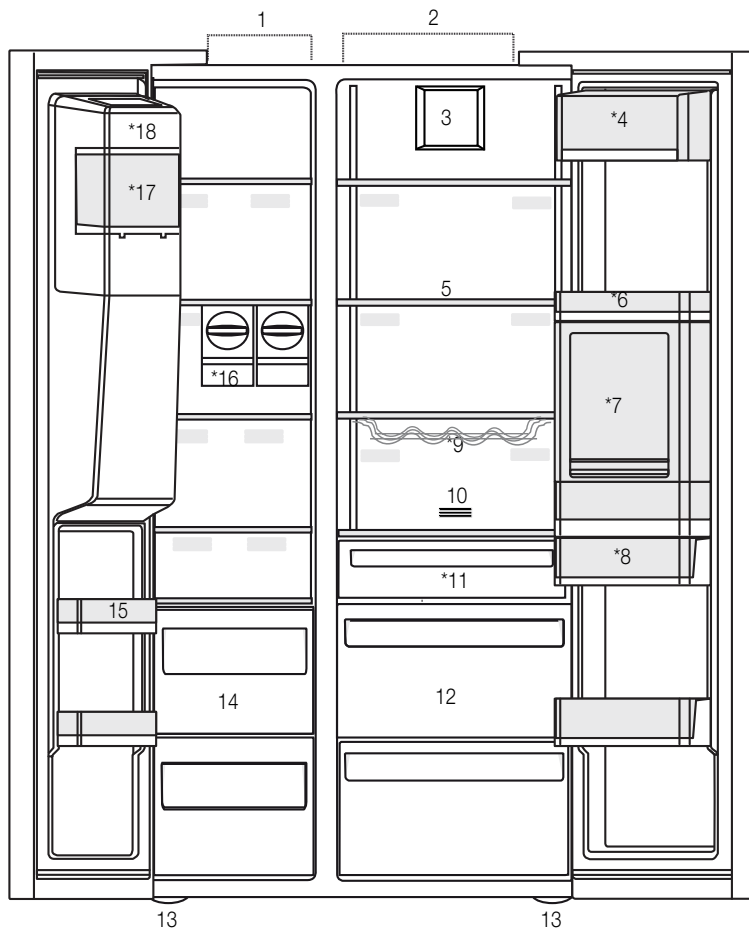

- 1- Mrazicí prostor
- 2- Chladicí prostor
- 3- Ventilátor
- 4- Prostor pro máslo a sýr
- 5- Skleněné police
- 6- Police ve dveřích chladicí části
- 7- Příslušenství Minibar
- 8- Nádrž na vodu
- 9- Police na lahve
- 10- Pachový filtr
- 11- Oddělení Nulového stupně
- 12- Zásobníky na zeleninu
- 13- Nastavitelné stojany
- 14- Skladovací prostory pro mražené potraviny
- 15- Police ve dveřích mrazicí části
- 16- Icematic (Výrobník ledu)
- 17- Box pro skladování ledu
- 18- Ozdobné víko pro výrobek ledu

*Volitelné



*Volitelné: Údaje v této uživatelské příručce jsou schematické a nemusí přesně odpovídat vašemu výrobku. Pokud váš výrobek neobsahuje příslušné části, tyto informace se vztahují na ostatní modely.

3 Instalace

3.1. Správné místo pro instalaci

Pro instalaci výrobku se obraťte na autorizovaný servis. Pro přípravu produktu pro instalaci vyhledejte informace v uživatelské příručce a ujistěte se, že jsou k dispozici požadované elektrické a vodovodní nástroje. Pokud ne, pro uspořádání těchto nástrojů podle potřeby se obraťte na elektrikáře a vodoinstalatěři.



UPOZORNĚNÍ: Výrobce nenese žádnou odpovědnost za škodu způsobené prací vykonanou neoprávněnými osobami.



UPOZORNĚNÍ: V průběhu instalace musí být napájecí kabel tohoto výrobku odpojen. Pokud tak neučiníte, může to mít za následek smrt nebo vážné zranění!



UPOZORNĚNÍ: Pokud je rozpětí dveří příliš úzké pro přenesení výrobku, odmontujte dveře a otočte produkt na bok, pokud to nefunguje, obraťte se na autorizovaný servis.

- Pro zabránění vibracím umístěte výrobek na rovný povrch.
- Umístěte výrobek alespoň 30 cm od radiátorů, kamen a podobných tepelných zdrojů a alespoň 5 cm od elektrických trub.
- Nevystavujte výrobek přímému slunečnímu záření nebo jej neponechávejte ve vlhkém prostředí.
- Výrobek pro své efektivní fungování vyžaduje dostatečnou cirkulaci vzduchu. Pokud bude výrobek umístěn ve výklenku, nezapomeňte nechat nejméně 5 cm odstup mezi produktem, stropem a stěnami.
- Neinstalujte výrobek v prostředí s teplotami pod -5°C .

3.2. Připojení plastových klínů

Použijte plastové klíny dodané s produktem pro zajištění dostatečného prostoru pro cirkulaci vzduchu mezi výrobkem a stěnou.

1. Chcete-li připojit klíny, odstraňte šrouby na výrobku a použijte šrouby dodané s klíny.

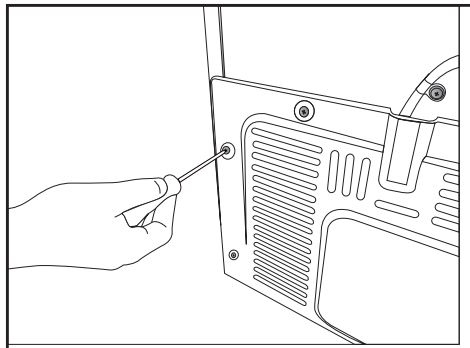

2. Připevněte 2 plastové klíny na kryt větrání jako jsou zobrazeny na obrázku.

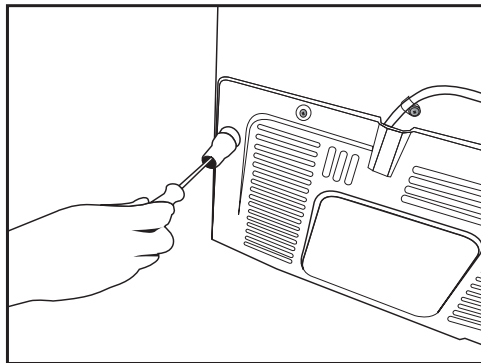

3.3. Nastavení stojanů

Jestliže výrobek není v rovnovážné poloze, nastavte přední nastavitelné stojany jejich otáčením směrem doprava nebo doleva.

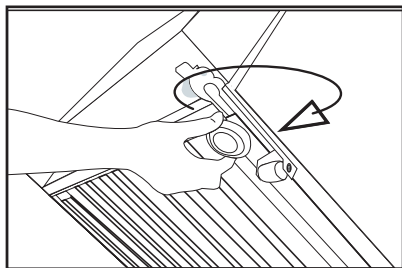
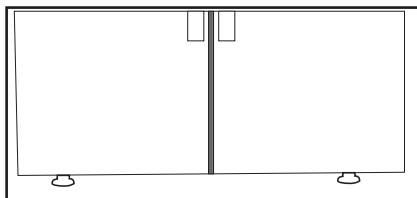

3.4. Připojení napájení

	UPOZORNĚNÍ: Pro napájení nepoužívejte rozšířené nebo sdružené zásuvky.
	UPOZORNĚNÍ: Poškozený napájecí kabel musí být vyměněn autorizovaným servisem.
	Při umístění dvou chladniček v přilehlé pozici, mezi dvěma jednotkami nechte vzdálenost nejméně 4 cm.

- Naše společnost nenese odpovědnost za případné škody vzniklé v důsledku použití bez uzemnění a připojení napájení v nesouladu s vnitrostátními předpisy.
- Zásuvka napájecího kabelu musí být snadno přístupná i po instalaci.
- Připojte chladničku k uzemněné zásuvce s Elektrickým napětím 220-240V/50Hz. Zástrčka musí obsahovat pojistku 10-16A.
- Mezi zásuvkou a chladničkou nepoužívejte rozvodjku nebo prodlužovací kabel.

3.5. Připojení vody

(Volitelné)



UPOZORNĚNÍ: Během připojování odpojte produkt a vodní čerpadlo (pokud je k dispozici).

Připojení vodovodního potrubí, filtru a zásobníku vody výrobku musí být poskytnuty autorizovaným servisem. Tento produkt může být připojen k zásobníku vody nebo přímo na vodovodní síť, v závislosti na modelu. Pro připojení musí být hadice nejprve připojena k výrobku.

Zkontrolujte, zda jsou následující díly dodávány pro model vašeho výrobku:

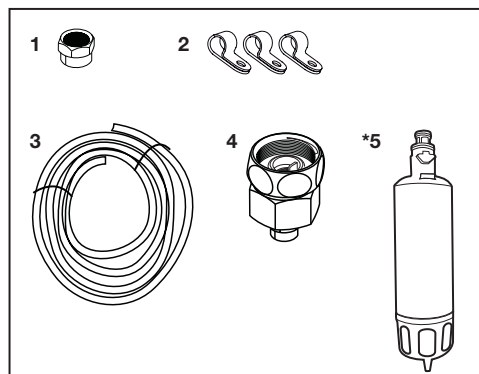

1. Přípojka (1 ks): Používá se pro připojení hadice k zadní části výrobku.
2. Hadicová spona (3 kusy): Používá se k upevnění hadice na stěnu.
3. Vodní hadice (1 ks, délka 5 metrů, průměr 1/4 col): Používá se k připojení vody.
4. Adaptér pro baterii (1 ks): Zahrnuje porézní filtr, který se používá pro připojení k síti studené vody.
5. Vodní filtr (1 ks *Volitelně): Slouží k připojení vodovodní sítě do výrobku. Vodní filtr se nevyžaduje, pokud je k dispozici připojení ke zásobníku vody.

Instalace

3.6. Připojení vodovodní hadice k výrobku

Pro připojení hadice k výrobku postupujte podle následujících pokynů.

1. Odstraňte přípojku na trysce adaptéru hadice na zadní straně výrobku a přetáhněte hadici přes přípojku.

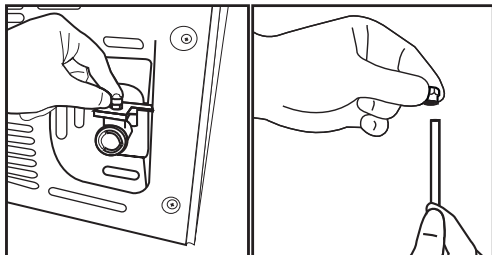

2. Hadici pevně zatlačte dolů a připojte ji k adaptéru hadicové trysky.

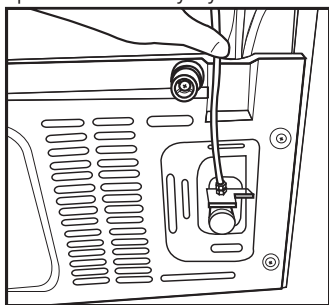

3. Přípojku utáhněte ručně pro připravení na adaptér hadicové trysky. Přípojku můžete také utáhnout pomocí hasáku nebo kleští.

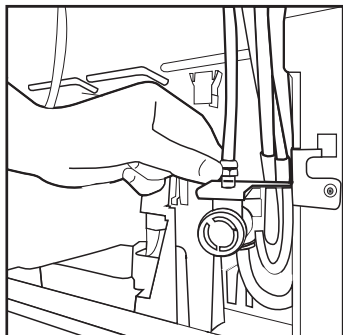

4. Připojte druhý konec hadice k vodovodní síti (viz kapitola 3.7), nebo při použití zásobníku vody, na vodní čerpadlo (viz kapitola 3.8).

3.7. Připojení k vodovodní síti (Volitelné)

Pokud chcete používat produkt jeho připojením na síť studené vody, ve vaší domácnosti musí být na vodovodní síti studené vody instalována standardní 1/2" přípojka. Pokud není k dispozici přípojka, nebo pokud si nejste jisti, poraďte se s kvalifikovaným instalátérem.

1. Odpojte přípojku (1) z adaptéru na kohoutek (2).

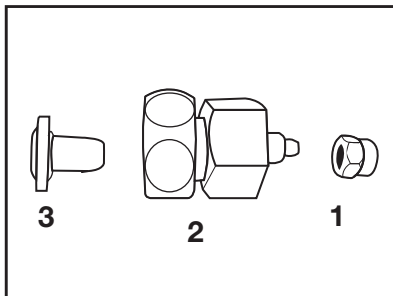

2. Připojte adaptér na kohoutek na vodovodní ventil.

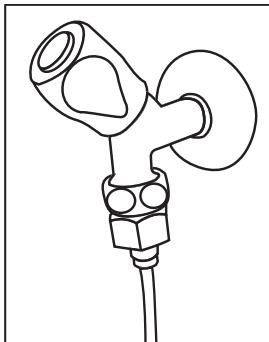

3. Připojte přípojku na vodovodní hadici.

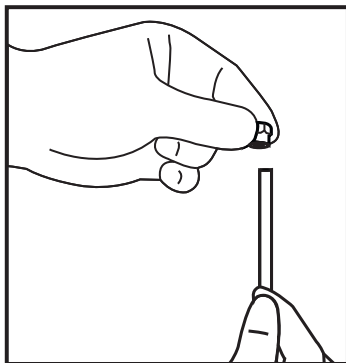

Instalace

4. Připojte přípojku na adaptér na kohoutek a dotáhněte jej ručně / nástrojem.

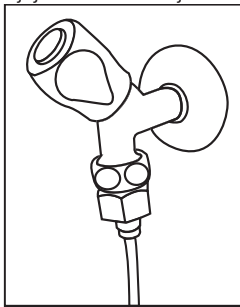

5. Aby nedošlo k poškození, posunutí nebo náhodnému odpojení hadice, použijte klipy poskytované pro řádné připevnění hadice.

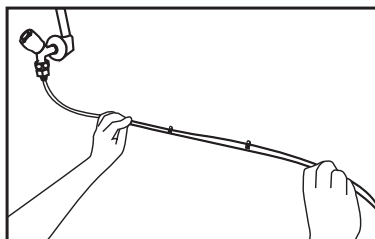

2. Připojte druhý konec vodovodní hadice k vodnímu čerpadlu stisknutím hadice do přívodu hadice na čerpadle.

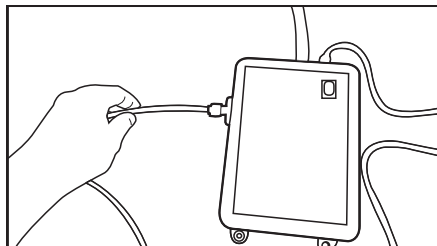

3. Umístěte a upevněte hadici čerpadla do zásobníku vody.

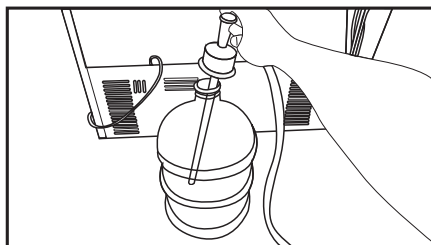

UPOZORNĚNÍ: Po zapnutí vodovodního kohoutku se ujistěte, zda ani na jednom konci hadice voda neuniká. V případě úniku, vypněte ventil a dotáhněte všechny spoje pomocí hasáku nebo kleští.

3.8. Pro produkty používající zásobník vody

(Volitelné)

Pokud pro připojení vody k výrobku chcete použít zásobník vody, musí být použito vodní čerpadlo doporučené autorizovaným servisem.

1. Připojte jeden konec vodovodní hadice dodané s čerpadlem k výrobku (viz 3.6) a postupujte podle následujících pokynů.

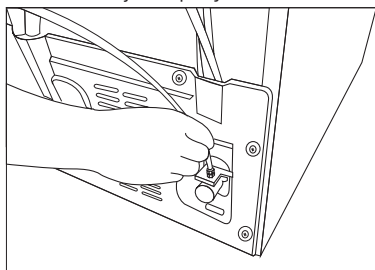

4. Po navázání spojení připojte a spusťte vodní čerpadlo.



Prosím, po spuštění čerpadla počkejte 2-3 minuty pro dosažení požadované účinnosti.



Pro připojení vody se podívejte také na uživatelský manuál čerpadla.



Při použití zásobníku vody není nutný vodní filtr.

3.9 Vodní filtr

(Volitelné)

Tento produkt může být v závislosti na modelu vybaven interním nebo externím filtrem. Pro připojení vodního filtru postupujte dle následujících pokynů.

Instalace

3.9.1. Upevnění externího filtru na stěnu (volitelné)



UPOZORNĚNÍ: Nepřipojujte filtr na výrobek.

Zkontrolujte, zda jsou následující díly dodávány pro model vašeho výrobku:

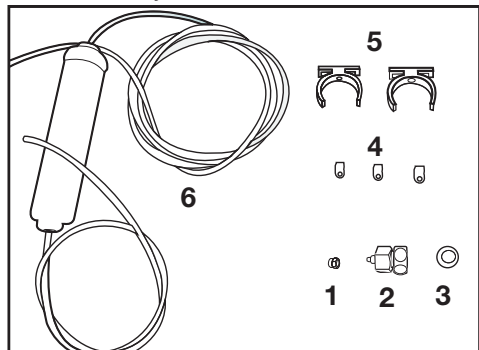

1. Připojka (1 ks): Používá se pro připojení hadice k zadní části výrobku.
 2. Adaptér pro baterii (1 ks): Používá se pro připojení na studenou vodu.
 3. Porézní filtr (1 ks)
 4. Hadicová spona (3 kusy): Používá se k upevnění hadice na stěnu.
 5. Zařízení pro připojení filtru (2 kusy): Používá se k upevnění filtru na stěnu.
 6. Vodní filtr (1 ks): Používá se pro připojení výrobku k vodovodní síti. Vodní filtr není nutný při připojení na zásobník vody.
1. Připojte adaptér na kohoutek na vodovodní ventil.
 2. Určité umístění pro připevnění vnějšího filtru. Připevněte spojovací zařízení filtru (5) na stěnu.

3. Připojte filtr ve vzpřímené poloze na spojovací zařízení filtru, jak je uvedeno na etiketě. (6)

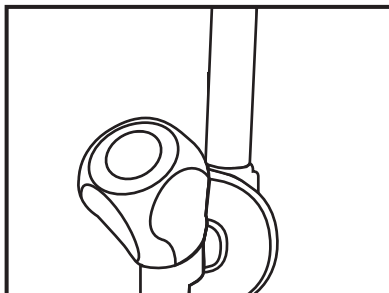

4. Připevněte hadici vystupující z horní části filtru k adaptéru vodovodní přípojky výrobku (viz 3.6.).

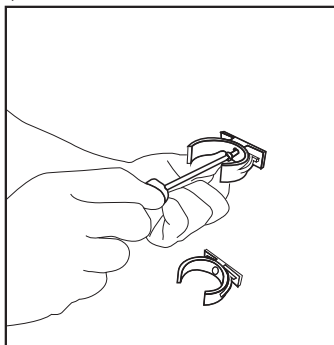

Připojení by mělo vypadat jako je uvedeno na obrázku níže.

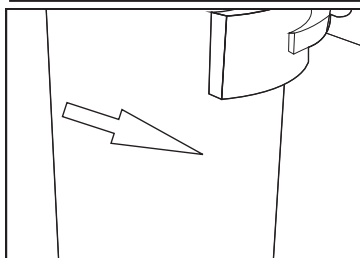
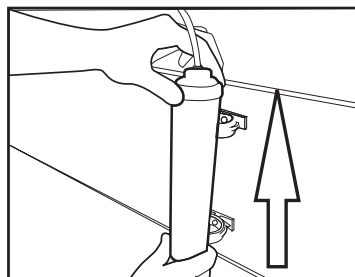

Instalace

3.9.2. Vnitřní filtr

Vnitřní filtr dodávaný s výrobkem není nainstalován při dodání, prosím, při instalaci filtru postupujte podle níže uvedených pokynů.

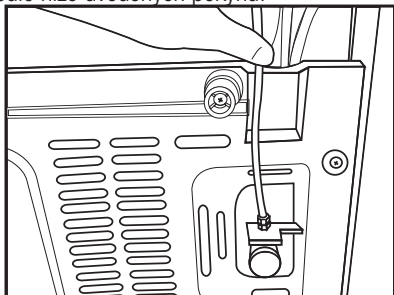

1. Při instalaci filtru musí být aktivní indikátor "Ice Off". ZAPNĚTE / VYPNĚTE indikátor pomocí tlačítka "Ice" na obrazovce.

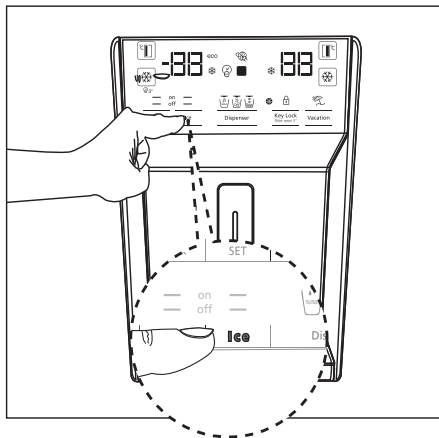

Připojení vodovodu:

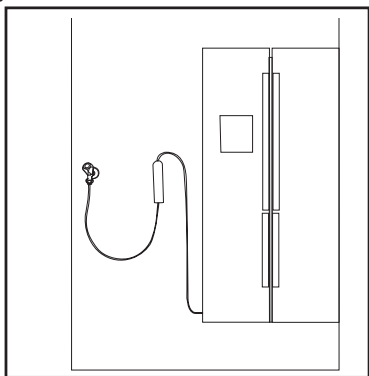

2. Pro přístup k vodnímu filtru odstraňte zásobník na zeleninu (a).

Připojení zásobníku vody:

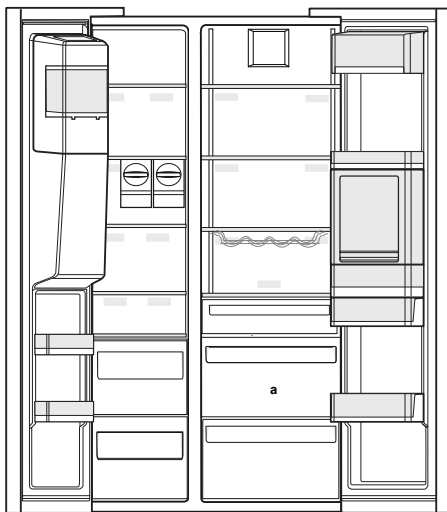
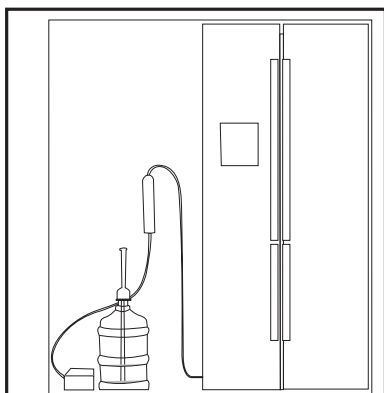

Po připojení filtru prvních deset sklenic vody nepoužívejte.

Instalace

3. Tahem vytáhněte kryt vodního filtru.



Po odstranění krytu několik kapek vody může vytékat, to je normální.

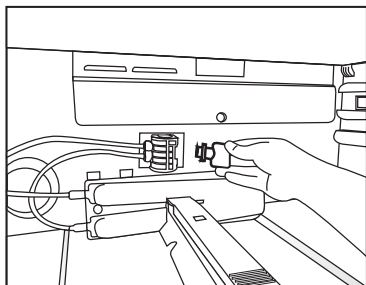

4. Umístěte kryt vodního filtru do mechanismu a zatlačte ho, dokud se nedosedne na své místo.

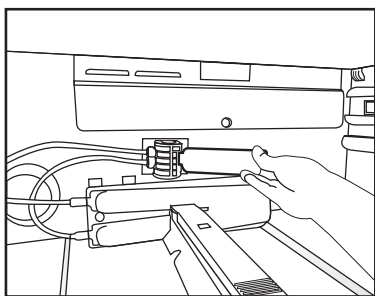

5. Stisknutím tlačítka "Ice" na obrazovce zrušíte režim "Ice Off".



Vodní filtr vyčistí některé cizorodé částice ve vodě. Ale nevyčistí mikroorganismy ve vodě.



Pro aktivaci období výměny filtru viz kapitola 5.2.

4 Příprava

4.1. Co udělat pro úsporu energie



Připojení výrobku k elektronickému systému pro úsporu energie je škodlivé, protože může dojít k poškození výrobku.

- Nenechávejte dveře chladničky otevřené po delší dobu.
- Nevkládejte do chladničky horké potraviny nebo nápoje.
- Nepřepĺňujte ledničku; blokování vnitřního toku vzduchu sníží chladicí kapacitu.
- Hodnota spotřeby energie specifické pro chladničku se měří s odstraněnou horní policičkou mrazicí části, ostatní police a nejvyšší zásuvky zůstanou na svém místě a při maximálním zatížení. Horní skleněná police může být použita v závislosti na tvaru a velikosti potravin, které mají být zmrazeny.
- V závislosti na funkcích tohoto výrobku; rozmrazování zmrazených potravin v chladnějším prostoru zajistí úsporu energie a zachování kvality potravin.
- Vždy používejte koše/zásuvky poskytované s chladicím prostorem v zájmu nízké spotřeby energie a lepších podmínek skladování.

- Styk potravin s čidlem teploty v mrazničce může zvýšit spotřebu energie zařízení. Zabraňte tedy jakémukoliv kontaktu s čidlem (čidly).
- Ujistěte se, že potraviny nejsou v kontaktu s čidlem teploty prostoru chladničky popsaného níže.

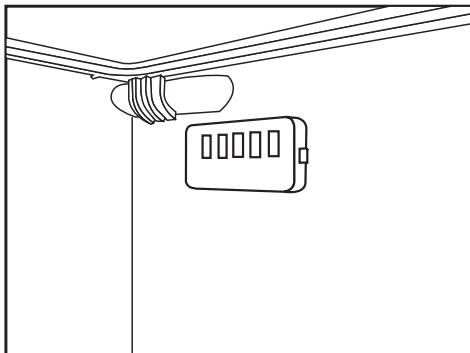

4.2. První uvedení do provozu

Před použitím chladničky se ujistěte, že byly provedeny všechny nezbytné přípravy v souladu s pokyny uvedenými v kapitolách "Bezpečnostní pokyny a životní prostředí" a "Instalace".

- Nechte výrobek běžet bez jídla v jeho nitru po dobu 6 hodin a neotvírejte dveře, pokud to není nezbytné.



Když se kompresor zapne, uslyšíte zvuk. Je normální slyšet zvuk, i když kompresor není aktivní, v důsledku stlačené kapaliny a plynů v chladicím systému.



Je normální, že se přední hrany chladničky ohřejí. Tyto oblasti jsou navrženy tak, aby se zahřály, za účelem zabránění kondenzace.



U některých modelů se přístrojová deska automaticky vypne po 5 minutách po tom, jak byly dveře uzavřeny. Opět se aktivuje, když se dveře otevřou nebo po stisknutí libovolné klávesy.

5.1. Indikační panel

Indikační panely se mohou lišit v závislosti na modelu vašeho výrobku.

Při používání chladničky vám budou pomáhat zvukové a vizuální funkce indikačního panelu.

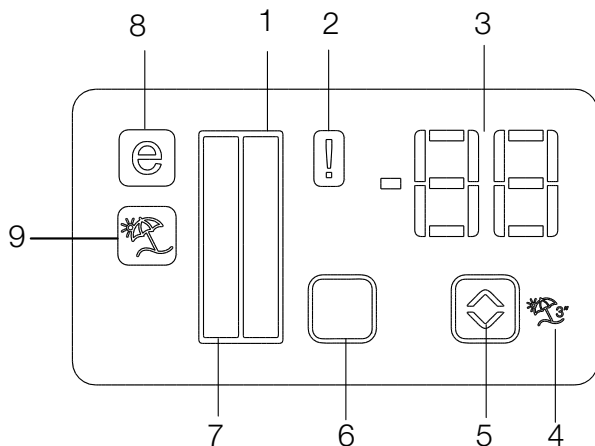

1. Indikátor Chladicího prostoru
2. Indikátor poruchového stavu
3. Indikátor teploty
4. Tlačítko funkce Dovolená
5. Tlačítko pro Nastavení teploty
6. Tlačítko pro volbu Chladicího prostoru
7. Indikátor Chladicího prostoru
8. Indikátor Ekonomického režimu
9. Indikátor funkce Dovolená

***Volitelné**



***Volitelné:** Údaje uvedené v této uživatelské příručce jsou určeny jako koncepty a nemusí být v dokonalém souladu s Vaším výrobkem. Pokud váš výrobek neobsahuje příslušné části, vztahují se tyto informace na ostatní modely.

1. Indikátor Chladicího prostoru

Světlo Chladicího prostoru se zapne při nastavování chladnější teploty v prostoru.

2. Indikátor poruchového stavu

Tento snímač se aktivuje v případě, že chladnička dostatečně nechladí, nebo v případě poruchy čidla. Když je aktivní tato kontrolka, indikátor teploty v mrazicím prostoru zobrazí "E" a Indikátor teploty Chladicího prostoru zobrazí čísla "1, 2, 3 ..." atd. Čísla na ukazateli slouží k informování servisního personálu o poruše.

3. Indikátor teploty

Označuje teplotu mrazicí a chladicí části.

4. Tlačítko funkce Dovolena

Chcete-li aktivovat tuto funkci, stiskněte a podržte tlačítko Dovolena po dobu 3 sekund. Pokud je funkce Dovolena aktivní, na indikátoru teploty Chladicího prostoru se zobrazí nápis "-" a v chladicím prostoru nebude aktivní žádný proces chlazení. Tato funkce není vhodná pro udržování potravin v chladicím prostoru. Ostatní oddíly budou ochlazovány s příslušnou teplotou nastavenou pro každý prostor.

Zatlačte tlačítko Dovolena () znovu pro zrušení této funkce.

5. Tlačítko pro Nastavení teploty

Teplota příslušné přihrádky se pohybuje v rozmezí -24 ° C. -18°C a 8°C. .. 1°C.

6. Tlačítko pro volbu Chladicího prostoru

Použijte Tlačítko pro volbu Chladicího prostoru pro přepínání mezi částmi chladničky a mrazničky.

7. Indikátor Chladicího prostoru

Světlo Mrazicího prostoru se zapne při nastavování chladnější teploty v prostoru.

8. Indikátor Ekonomického režimu

Označuje pokud chladnička běží v režimu úspory energie. Tento ukazatel bude aktivní, když je teplota v mrazničce nastavena na -18° C.

9. Indikátor funkce Dovolena

Označuje pokud je funkce Dovolena aktivní.

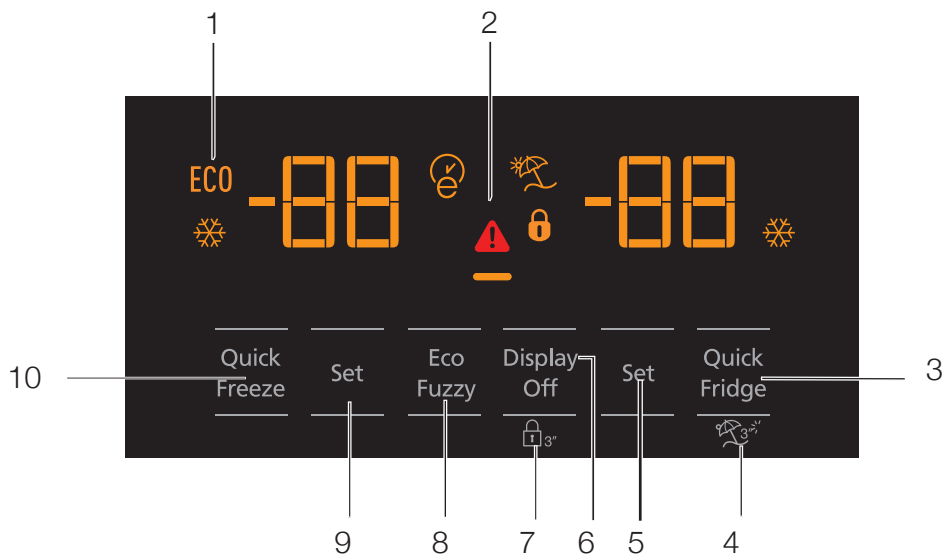

- 1- Ekonomické použití
- 2- Upozornění na Vysokou teplotu / Poruchu
- 3- Rychlé chlazení
- 4- Funkce Dovolená
- 5- Nastavení teploty Chladicího prostoru
- 6- Úspora energie (vypnutý displej)
- 7- Zámek klávesnice
- 8- Eco-fuzzy
- 9- Nastavení teploty Chladicího prostoru
- 10- Rychlé zmrazování



***Volitelné:** Údaje uvedené v této uživatelské příručce jsou určeny jako koncepty a nemusí být v dokonalém souladu s Vaším výrobkem. Pokud váš výrobek neobsahuje příslušné části, vztahují se tyto informace na ostatní modely.

Používání výrobku

1. Ekonomické použití

Tato značka se rozsvítí, když je mrazicí část nastavena na -18°C , na nejúspornější nastavení. (ECO) Indikátor ekonomického použití se vypne, když je zvolena funkce rychlého chlazení nebo rychlého zmrazování.



2. Upozornění na Vysokou teplotu / Poruchu

Tento indikátor () se rozsvítí v případě teplotních poruch nebo upozornění na poruchy. Pokud se tento indikátor rozsvítí, podívejte se, prosím na kapitulu "Doporučené řešení problémů" v této příručce.

3. Rychlé chlazení (Rapid Cool)

Když je funkce rychlého chlazení zapnutá, rozsvítí se Indikátor Rychlého chlazení () a Indikátor teploty Chladicího prostoru zobrazí hodnotu 1. Pokud znovu stisknete tlačítko Rychlé chlazení, tuto funkci zrušíte. Indikátor Rychlého chlazení se vypne a vrátí se k normálnímu nastavení. Funkce rychlého chlazení se automaticky zruší po 1 hodině, pokud není zrušena uživatelem. Pro ochlazení velkého množství čerstvých potravin, stiskněte tlačítko rychlého chlazení před vložením potravin do chladicího prostoru.



4. Funkce Dovolená

Pro aktivaci funkce Dovolená stiskněte tlačítko číslo (4) po dobu () 3 sekundy; tím se aktivuje indikátor režimu dovolená (). Pokud je funkce Dovolená aktivní, na indikátoru teploty Chladicího prostoru se zobrazí nápis "-" a v chladicím prostoru nebude aktivní žádný proces chlazení. Tato funkce není vhodná pro udržování potravin v chladnějším prostoru. Ostatní oddíly budou ochlazovány s příslušnou teplotou nastavenou pro každý prostor. Stiskněte tlačítko funkce Dovolená znovu pro zrušení této funkce.



5. Nastavení teploty Chladicího prostoru

Po stisknutí tlačítka číslo (5), teplota chladicího prostoru může být nastavena na 8,7,6,5,4,3,2, resp. 1. ()

6. Úspora energie (vypnutý displej)

Po stisknutí tohoto tlačítka () se rozsvítí znak úspory energie () a aktivuje se funkce Úspory energie. Aktivace funkce úspory energie vypne všechny ostatní zobrazení na displeji. Pokud je funkce úspory energie aktivní, stisk libovolného tlačítka nebo otevření dvířek deaktivuje funkci úspory energie a signály na displeji se vrátí do normálu. Opětným stisknutím tohoto tlačítka () vypnete označení úspory energie a deaktivujete tím funkci úspory energie.

7. Zámek klávesnice

Stiskněte tlačítko Zámku klávesnice () souvisle po dobu 3 sekund. Rozsvítí se znak Zámku klávesnice () a aktivuje se zámek klávesnice; když je aktivován zámek klávesnice, tlačítka budou neaktivní. Znovu stiskněte tlačítko Zámku klávesnice nepřetržitě po dobu 3 sekund. Znak Zámku klávesnice se vypne a vypne se také režim zámku klávesnice. Stiskněte tlačítko Zámek klávesnice (), pro zabránění změny nastavení teploty chladničky.

8. Eco-fuzzy

Pro aktivování funkce Eco-fuzzy stiskněte a podržte tlačítko Eco-fuzzy po dobu 1 sekundy. Když je tato funkce aktivní, mrazák se po dobu nejméně 6 hodin přepne do ekonomického režimu a rozsvítí se indikátor ekonomického využití. Pro aktivování funkce () Eco-fuzzy stiskněte a podržte tlačítko Eco-fuzzy po dobu 3 sekund.

Indikátor se rozsvítí po 6 hodinách, kdy je funkce eco-fuzzy aktivní.

9. Nastavení teploty Chladicího prostoru

Teplota mrazicího prostoru je nastavitelná. Stisknutí tlačítka číslo (9) umožní nastavení teploty mrazničky na -18, -19, -20, -21, -22, -23 a -24.

10. Rychlé zmrazování

Pro rychlé zmrazení stiskněte tlačítko číslo (10), čímž aktivujete indikátor rychlého zmrazování (❄️).

Když je funkce rychlého zmrazování zapnutá, rozsvítí se Indikátor Rychlého zmrazování (❄️) a Indikátor teploty mrazicího prostoru zobrazí hodnotu -27. Pokud znovu stisknete tlačítko Rychlé zmrazování, tuto funkci zrušíte. Indikátor Rychlého zmrazování se vypne a vrátí se k normálnímu nastavení. Funkce rychlého zmrazování se automaticky zruší po 24 hodinách, pokud není zrušena uživatelem. Pro zmrazení velkého množství čerstvých potravin, stiskněte tlačítko rychlého zmrazování před vložením potravin do mrazicího prostoru.

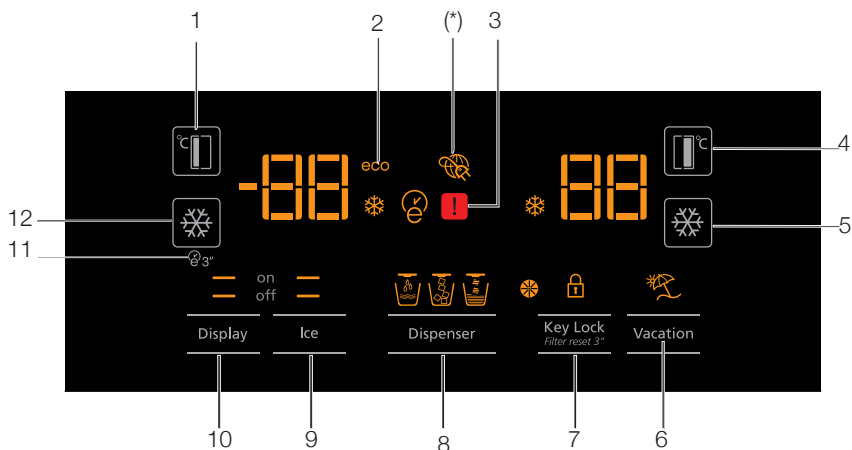

1. Nastavení teploty mrazicího prostoru
2. Ekonomický provoz
3. Chybový stav
4. Nastavení teploty Chladicího prostoru
5. Rychlé chlazení
6. Funkce Dovolená
7. Zrušení Zámku klávesnice / Upozornění na výměnu filtru
8. Volba Vody, Roztříštěný ledu, a Ledových kostek
9. Zapnutí / Vypnutí výroby ledu
10. Zapnutí / Vypnutí displeje
11. Autoeco
12. Rychlé zmrazování



***Volitelné:** Údaje uvedené v této uživatelské příručce jsou určeny jako koncepty a nemusí být v dokonalém souladu s Vaším výrobkem. Pokud váš výrobek neobsahuje příslušné části, vztahují se tyto informace na ostatní modely.

Používání výrobku

1. Nastavení teploty mrazicího prostoru

Stisknutím tlačítka (🌡️) číslo (1) umožní nastavení teploty mrazničky na -18, -19, -20, -21, -22, -23, -24 a -18 ...

2. Ekonomický provoz

Označuje pokud chladnička běží v režimu úspory energie. Tento ukazatel bude aktivní, když je teplota mrazničky nastavena na -18 nebo je energeticky úsporné chlazení zapnuto prostřednictvím funkce eco-extra. (ECO)

3. Chybový stav

Tento snímač se aktivuje v případě, že chladnička dostatečně nechladí, nebo v případě poruchy čidla. (⚠️)

Když je aktivní tato kontrolka, indikátor teploty v mrazicím prostoru zobrazí "E" a Indikátor teploty Chladicího prostoru zobrazí čísla "1, 2, 3 ..." atd. Čísla na ukazateli slouží k informování servisního personálu o poruše.

4. Nastavení teploty Chladicího prostoru

Po stisknutí tlačítka (🌡️) číslo (4), teplotu chladicího prostoru může být nastavena na 8,7,6,5,4,3,2, resp. 1.

5. Rychlé chlazení

Pro rychlé chlazení stiskněte tlačítko číslo (5), čímž aktivujete indikátor rychlého chlazení (❄️). Stiskněte toto tlačítko znovu pro vypnutí této funkce.

Tuto funkci použijte při vkládání čerstvých potravin do chladicího prostoru nebo při rychlém ochlazení potravinových položek. Při aktivaci této funkce, bude chladnička zapnutá po dobu 1 hodiny.

6. Funkce Dovolena

Pokud je funkce Dovolena (🌞) aktivní, na indikátoru teploty Chladicího prostoru se zobrazí nápis "-" a chladicím prostoru nebude aktivní žádný proces chlazení. Tato funkce není vhodná pro udržování potravin v chladnějším prostoru. Ostatní oddíly budou ochlazovány s příslušnou teplotou nastavenou pro každý prostor.

Stiskněte tlačítko funkce Dovolena znovu pro zrušení této funkce. (🌞)

7. Zrušení Zámku klávesnice / Zámku klávesnice / Upozornění na výměnu filtru

Stiskněte tlačítko (🔒) Zámku klávesnice a aktivujte Zámek klávesnice. Můžete také použít tuto funkci pro zabránění změny nastavení teploty v chladničce. Filtr chladničky musí být nahrazen každých 6 měsíců. Pokud budete postupovat podle pokynů v kapitole 5.2, chladnička automaticky vypočítá zbývající čas a jakmile vyprší doba filtru, rozsvítí se indikátor Upozornění na výměnu filtru (🌀).

Stiskněte a podržte tlačítko (🌀3") po dobu 3 sekund pro vypnutí indikátoru Upozornění na výměnu filtru.

8. Volba Vody, roztržštěný ledu, a Ledových kostek

Přejděte na výběr vody (🚰), ledových kostek (🧊) a roztržštěného ledu (🧊) pomocí tlačítka číslo 8. Aktivní indikátor zůstane svítit.

9. Zapnutí / Vypnutí výroby ledu

Stiskněte tlačítko (🧊) číslo (9) pro zrušení (off —) nebo aktivaci (on —) výroby ledu.

10. Zapnutí / Vypnutí displeje

Stiskněte tlačítko číslo (10) pro zrušení (— off) nebo aktivaci (— on) vypnutí / zapnutí displeje.

11. Autoeco

Stiskněte tlačítko Auto eco (🌞3"), číslo (11), po dobu 3 sekund pro aktivaci této funkce. Pokud dveře zůstanou zavřené delší dobu když je tato funkce aktivována, chladicí část se přepne do ekonomického režimu. Stiskněte toto tlačítko znovu pro vypnutí této funkce.

Indikátor se rozsvítí po 6 hodinách, kdy je funkce Autoeco aktivní. (🌞)

12. Rychlé zmrazování

Stiskněte tlačítko (❄️) číslo (12) pro rychlé zmrazování. Stiskněte toto tlačítko znovu pro vypnutí této funkce.

Používání výrobku

5.2. Aktivace varování výměny vodního filtru

(Pro produkty připojené k vodovodní síti a vybavené filtrem)

Varování výměny vodního filtru se aktivuje následovně:

1. Do 60 sekund po zapnutí chladničky, stiskněte a podržte tlačítko Display a Dovolená (Display and Vacation) po dobu 3 sekund..

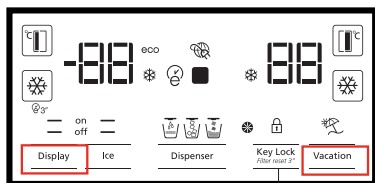

A

2. Poté jako heslo zadejte 1-4-5-3.

Potvrzení zadaného hesla

Volba čísel hesla

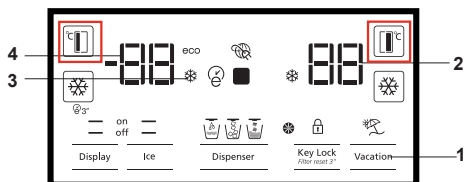

1-4-5-3 zadáte následujícím způsobem:
Stiskněte tlačítko FF nastavení jednou.
Stiskněte tlačítko FRZ nastavení jednou.
Stiskněte tlačítko FF nastavení 4 krát.
Stiskněte tlačítko FRZ nastavení jednou.
Stiskněte tlačítko FF nastavení 5 krát.
Stiskněte tlačítko FRZ nastavení jednou.
Stiskněte tlačítko FF nastavení 3 krát.
Stiskněte tlačítko FRZ nastavení jednou.

Pokud je heslo zadáno správně, bude krátce zazní bzučák a rozsvítí se Varovný indikátor výměny filtru. Automatický výpočet doby použití filtru není povolen z výroby.

Musí být povolen ve výrobku který je vybaven filtrem. Chladnička bude varovat ohledně výměny filtru v 6 měsíčních intervalech automaticky.

Pokud opakujete stejný postup v případě, že je povolen automatický výpočet času užívání filtru, funkce se zruší.

5.3. Používání dávkovače vody (u některých modelů)



Prvních několik sklenic vody odebrané z dávkovače vody bude obvykle teplých.



Pokud se dávkovač vody nepoužívá delší dobu, abyste získali čistou vodu, první sklenice vody vylijte.

Po prvním provozu budete muset pro získání studené vody počkat přibližně 12 hodin.

Pomocí displeje vyberte možnost vody, pak vytáhněte páčku pro získání vody. Krátce po stisknutí páčky zvolte pohár.

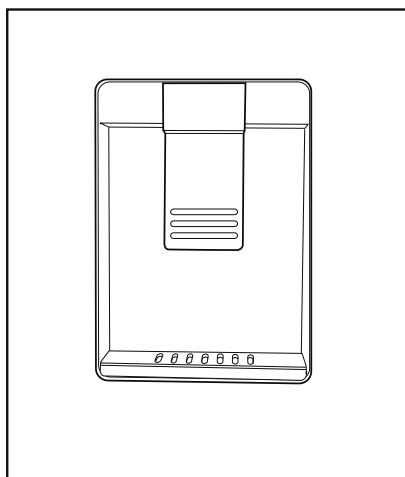

5.4. Plnění nádrže dávkovače vody

Otevřete víko nádrže na vodu, tak jak je znázorněno na obrázku. Naplňte ji čistou pitnou vodou. Zavřete víko.

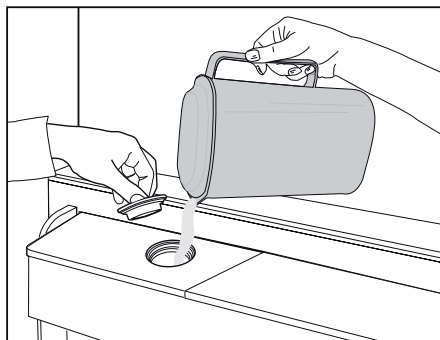

Používání výrobku

5.5. Čištění nádrže na vodu

Vyberte nádrž na vodu uvnitř police dveří.

Odpojte ji držetím za obě strany dveřní police.

Držte obě strany vodní nádrže a odstraňte ji v 45° úhlu.

Vyjměte a vyčistěte víko nádrže na vodu.



Nenaplňujte nádrž na vodu ovocnou šťávou, šumivými nápoji, alkoholickými nápoji nebo jinými kapalinami nekompatibilní pro použití s dávkovačem vody. Používání těchto kapalin může způsobit poruchu a poškození dávkovače vody. Použití dávkovače vody tímto způsobem není v souladu se zárukou. Chemické látky a aditiva v těchto nápojích / kapalinách mohou způsobit materiální škody na vodní nádrži.



Vodní nádrž a komponenty dávkovače vody není možné čistit v myčce nádobí.

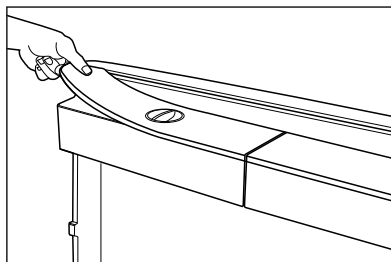
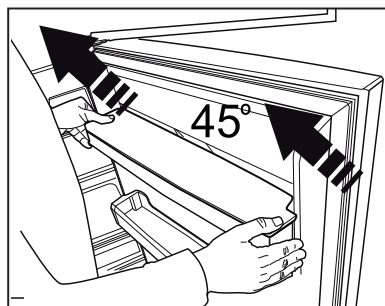
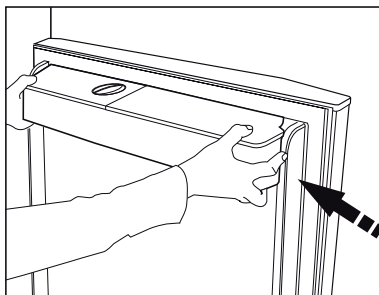

5.6. Čerpání ledu / vody

(Volitelné)

Pro čerpání vody (☰) / ledových kostek (☷) / roztržitého ledu (☶) použijte displej a vyberte příslušnou volbu. Čerpejte vodu / led stlačením páčky dávkovače vody směrem dopředu. Při přepínání mezi ledovými kostkami (☷) / roztržitým ledem (☶) může být předchozí typ ledu propuštěn ještě několikrát.

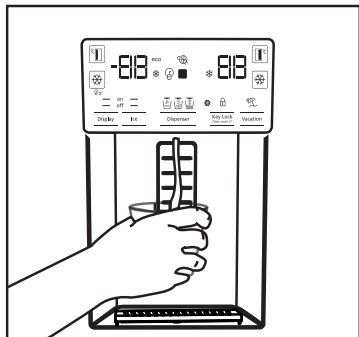

- Před zahájením prvního čerpání ledu z ledového / vodního dávkovače musíte počkat přibližně 12 hodin. Z dávkovače nemusí vycházet led, pokud v zásobníku ledu není dostatek ledu.
- Nepoužívejte prvních 30 kusů ledových kostek (3-4 litry) vyrobených po prvním provozu.
- V případě výpadku elektrické energie nebo dočasné poruchy, led se může částečně roztavit a znovu zmrazit. To způsobí, že se kusy ledu vzájemně spojí. V případě delšího výpadku nebo poruchy, se led může roztavit a uniknout. Pokud se setkáte s tímto problémem, odstraňte led z ledového zásobníku a vyčistěte zásobník.



UPOZORNĚNÍ: Vodní systém výrobku může být zapojen pouze do vodovodu se studenou vodou. Nepřipojujte k vedení teplé vody.

- Výrobek při prvním uvedení do provozu nemusí vypouštět vodu. To je způsobeno vzduchem v systému. Vzduch musí být ze systému vypuštěn. Pro provedení stiskněte páčku dávkovače vody po dobu 1-2 minut, dokud dávkovač vody vypustí vodu. Počáteční průtok

vody může být nepravidelný. Po vypuštění vzduchu ze systému voda poteče obvyklým způsobem.

- Při prvním použití filtru může být voda kalná, prvních deset sklenic vody vylijte.
- Po první instalaci budete muset pro získání studené vody počkat přibližně 12 hodin.
- Systém vody výrobku je určen pouze pro čistou vodu. Nepoužívejte žádné jiné nápoje.
- Doporučuje se odpojit přívod vody v případě, že výrobek nebudete delší dobu používat, během dovolené apod..
- Pokud se dávkovač vody nepoužívá delší dobu, první 1-2 sklenice vypouštěné vody mohou být teplé.

5.7. Odkapávací zásobník

(volitelný)

Voda kapající z dávkovače vody se hromadí v misce na odkapávání, není k dispozici odvedení vody.

Vytáhněte zásobník na odkapávání nebo zatlačte na její hrany a vyjměte zásobník. Následně můžete vodu uvnitř misky na odkapávání vylít.

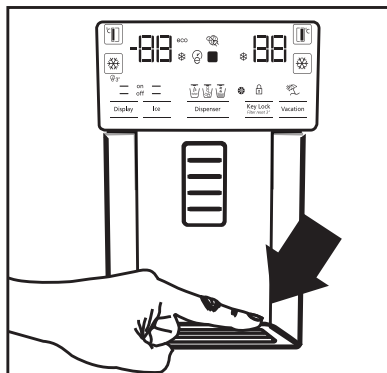

5.8. Oddělení Nulového stupně

(Volitelné)

Použijte tento prostor pro udržení lahůdek nebo masných výrobků pro okamžitou spotřebu při nižších teplotách. Do tohoto prostoru nepokládejte ovoce a zeleninu. Můžete rozšířit vnitřní objem výrobku tím, že odstraníte některé oddělení s nulovým stupněm. Pokud chcete odstranit oddělení, jednoduše jej potáhněte ven, zvedněte a vytáhněte.

5.9. Zásobník na zeleninu

Zásobník na zeleninu chladničky je navržen tak, aby zelenina zůstala čerstvá při zachování své vlhkosti. Za tímto účelem je celková cirkulace chladného vzduchu v zásobníku na zeleninu intenzivnější. Skladujte ovoce a zeleninu v tomto prostoru. Udržujte zelené, listnaté zeleniny a ovoce odděleně, aby se prodloužila jejich životnost.

5.10. Modré světlo

(Volitelné)

Zásobník na zeleninu výrobku produkuje modré světlo. Zelenina v zásobníku bude pokračovat ve fotosyntéze pod účinkem vlnové délky modrého světla a zůstane živá a svěží.

5.11. Ionizátor

(Volitelné)

Ionizační systém ve vzduchovém potrubí chladicí části slouží k ionizaci vzduchu. Emise negativních iontů eliminuje bakterie a další molekuly způsobující zápach ve vzduchu.

5.12. Minibar

(Volitelné)

Minibar police ve dveřích chladničky může být přístupná bez otevření dveří. To vám umožní snadný přístup k často spotřebovaným potravinám a nápojům z chladničky. Chcete-li otevřít kryt minibaru, zatlačte ho svými rukama a zatáhněte směrem k sobě.



UPOZORNĚNÍ: Nepokládejte, nekvačte ani nepokládejte těžké předměty na kryt minibaru. Mohlo by dojít k poškození výrobku nebo by Vám mohlo způsobit zranění.

Pro zavření tohoto prostoru jednoduše zatlačte horní část krytu směrem dopředu.

5.13. Pachový filtr

(volitelný)

Pachový filtr v prostoru vzduchového potrubí chladiče zabrání vzniku nežádoucího zápachu.

Používání výrobku

5.14. Icematic a box pro skladování ledu

(Volitelné)

Naplňte icematic vodou a uložte jej na své místo. Led bude připraven asi po dvou hodinách. Při výběru ledu Icematic neodstraňujte.

Otočte tlačítka na ledové komoře v pravém směru o 90°, led vypadne do níže uloženého Boxu pro skladování ledu. Následně můžete vybrat zásobník ledu a podávat led.



Box pro skladování ledu je určen pouze pro uchovávání ledu. Neneplňujte ho vodou. Mohlo by dojít k jeho zlomení.

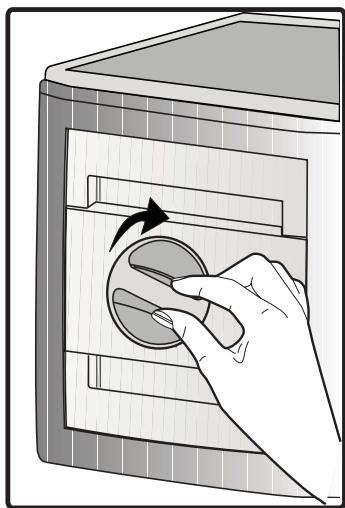

5.15. Výrobek ledu

(volitelné)

Výrobek ledu se nachází v horní části krytu mrazničky.

Uchopte držadla na stranách ledové nádrže a pohybujte s ním nahoru až do jeho odstranění.

Vyberte Ozdobné víko pro výrobek ledu pohybem směrem nahoru.

OBSLUHA

Odstranění ledového zásobníku

Uchopte ledový zásobník za rukojeť, potlačte směrem nahoru a ledovou nádrž vytáhněte. (Obrázek č. 1)

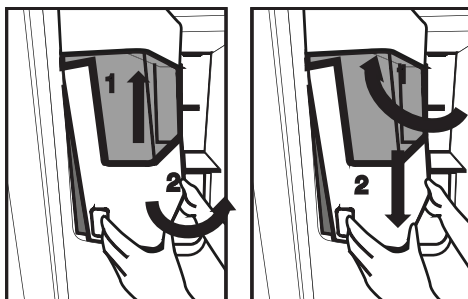

Opětovné nasazování ledového zásobníku

Uchopte ledový zásobník za rukojeť, potlačte směrem nahoru v nakloněném úhlu, aby strany zásobníku vešli do svých

drážek a ujistěte se, že kolík volby ledu je správně namontován. (Obrázek č. 2)

Pevně zatlačte směrem dolů, dokud není volného místa mezi zásobníkem a plastem dveří. (Obrázek č. 2)

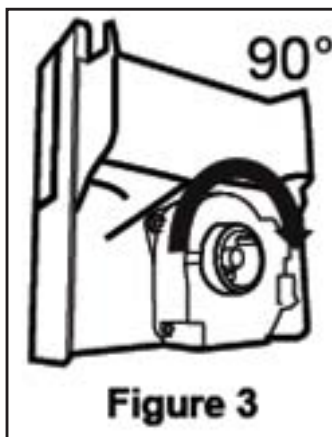

Figure 3

Používání výrobku

Pokud máte problémy při montáži zásobníku, otočte přístroj o 90 ° a znovu jej nainstalujte, jak je uvedeno na Obrázku č. 3.

Zvuk, který slyšíte při padnutí ledu do zásobníku je součástí normálního provozu.

Pokud dávkovač ledu nefunguje správně

Pokud ledové kostky delší dobu neodstraníte, mohou vytvořit ledový blok. V tom případě, prosím, odstraňte zásobník ledu v souladu s výše uvedenými pokyny a oddělte kusy ledu, zlikvidujte neoddělitelný led a ledové kostky vložte zpět do zásobníku pro ledové kostky. (Obrázek č. 4)

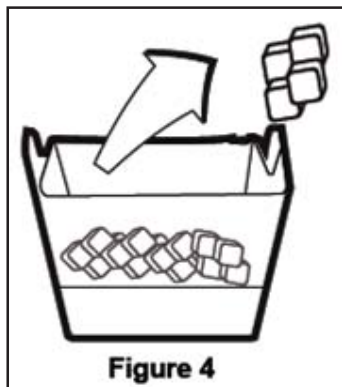

Když led nevychází, zkontrolujte, zda led neuvízl v kanálu a odstraňte ho. Pravidelně kontrolujte ledový kanál a odstraňte překážky, jak je znázorněno na Obrázku č. 5.

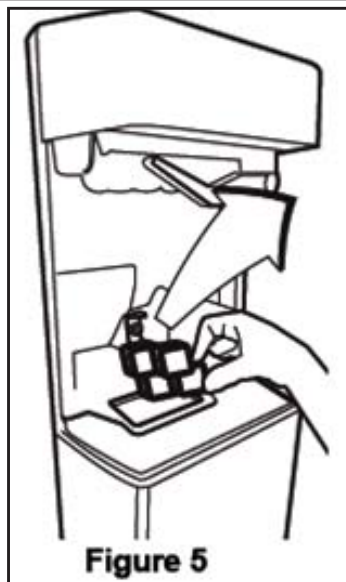

Při použití Vaší chladničky poprvé, nebo pokud jste ji nepoužívali delší dobu,

ledové kostky mohou být malé v důsledku vzduchu v potrubí po připojení, všechnen vzduch bude během normálního použití odstraněn.

Zlikvidujte led vyrobený přibližně za jeden den, protože vodní potrubí může obsahovat nečistoty.

Upozornění!

Nevkládejte své ruce nebo jiné předměty do ledového kanálu a mezi nože, protože může dojít k poškození částí nebo

Vašich rukou.

Nedovolte, aby se děti věšely na dávkovač ledu nebo na výrobek ledu, protože to může způsobit zranění.

Pro zabránění pádu ledového zásobníku při jeho odstranění používejte obě své ruce.

Pokud se dveře zavírají těžko, může to být způsobeno rozlitou vodou přes ledový zásobník.

ledový zásobník odmontujte jen v případě nutné potřeby.

Používání výrobku

5.16. Zmrazování čerstvých potravin

- Chcete-li zachovat kvalitu potravin, potraviny umístěny v mrazničce musí být zmrazené tak rychle, jak je to možné, z toho důvodu použijte funkci rychlého zmrazení.
- Zmrazení potravin v čerstvém stavu prodlouží dobu jejich skladování v mrazničce.
- Zabalte potraviny do vzduchotěsných balení a těsně je uzavřete.
- Ujistěte se, že potraviny jsou před vložením do mrazničky zabaleny. Místo tradičního obalového papíru použijte krabice do mrazáku, staniol a papír odolný proti vlhkosti, igelitové sáčky nebo podobné obalové materiály.
- Před zmrazením označte každé balení potravin napsáním data na jejich obal. To vám umožní určit čerstvost každého balení při každém otevření mrazničky. Udržujte dřívější položky potravin v přední části, abyste zajistili, že budou použity jako první.
- Zmrazené potraviny musí být použity ihned po rozmrazení a neměly by být znovu zmrazeny.
- Nezmrazujte velké množství potravin najednou.

5.17. Doporučení pro skladování zmrazených potravin

Chladicí prostor musí být nastaven na méně než -18°C .

1. Umístěte potraviny do mrazničky co nejrychleji, aby nedošlo k jejich rozmrazení.
2. Před zmrazením zkontrolujte položku "Datum spotřeby" na obalu abyste se ujistili, že ještě nevypršel.
3. Ujistěte se, že balení potravin není poškozeno.

5.18. Podrobnosti o mrazničce

Podle norem IEC 62552, mrazák musí mít schopnost zmrazit 4,5 kg potravin na teplotu -18°C nebo nižší do 24 hodin na každých 100 litrů objemu mrazicího prostoru. Potraviny mohou být zachovány po delší dobu pouze při teplotě do teploty -18°C . Potraviny můžete udržovat čerstvé po dobu několika měsíců (v mrazáku na nebo pod teplotou -18°C).

Potraviny které mají být zmrazeny nesmí přijít do kontaktu s již zmrazenými potravinami uvnitř mrazničky z důvodu zabránění jejich částečnému rozmrazení.

Nastavení Mrazicí části	Nastavení Chladicí části	Popis
-18°C	4°C	Toto je výchozí, doporučeno nastavení.
$-20, -22$ nebo -24°C	4°C	Tyto nastavení se doporučují pro teploty nad 30°C .
Rychlé mrazení	4°C	Použijte je pro zmrazení potravin v krátké době, bude spotřebič se při dokončení procesu znovu nastavit na předchozí nastavení.
-18°C nebo nižší	2°C	Použijte toto nastavení, pokud si myslíte, že chladicí prostor není dostatečně studený vzhledem k teplotě prostředí nebo časté otevírání dveří.

Používání výrobku

Zeleninu uvařte a vodu odfiltrujte pro prodloužení doby zmrazeného skladování. Po filtraci dejte jídlo do vzduchotěsných balení a umístěte jej v mrazničce. Banány, rajčata, hlávkový salát, celer, vařené vejce, brambory a podobné potraviny nezmrázujte. Zmrazení těchto potravin jednoduše sníží nutriční hodnoty a kvalitu těchto potravin, jakož i způsobí jejich případné znehodnocení, které je zdraví škodlivé.

5.19. Umístění jídla

Police v mrazicí části	Různý mražené zboží jako jsou maso, ryby, zmrzlina, zelenina apod..
Police v chladicí části	Potraviny v hrnci, talíře a krabice s víčky, vejce (v krabicích s víčkem)
Police ve dveřích chladicí části	Malé a balené potraviny nebo nápoje
Zásobník na zeleninu	Ovoce a zelenina
Část pro čerstvé potraviny	Lahůdky (potraviny pro snídani, masné výrobky, které mají být konzumovány v krátké době)

5.20. Upozornění na otevřené dveře (volitelné)

Pokud dveře výrobku zůstanou otevřené po dobu 1 minuty, zazní akustické upozornění. Akustický upozornění ztichne, když jsou dveře zavřené nebo po stisknutí libovolného tlačítka na displeji (pokud je k dispozici).

5.21. Vnitřní osvětlení

Ve vnitřním osvětlení se používá LED lampa. V případě jakýchkoliv problémů s touto lampou se obraťte na autorizovaný servis. Lampa (y) použité v tomto přístroji nejsou vhodné pro osvětlení místnosti domácnosti. Zamýšlený účel tohoto světidla je pomoci uživateli umístit potraviny do chladničky / mrazničky bezpečně a pohodlně.

Čistěte produkt pravidelně, čímž prodloužíte jeho životnost.



UPOZORNĚNÍ: Před čištěním chladničku odpojte od napájení.

6.2. Ochrana plastových povrchů

Olej vyteklý na plastové povrchy může poškodit povrch a musí být ihned umytý teplou vodou.

- Nikdy nepoužívejte ostré a drsné nástroje, mýdlo, domácí čisticí prostředky, čisticí prášky, plyn, benzín, laky a podobné látky na čištění.
- Rozpusťme lžičku uhličitanu ve vodě. Navlhčete kousek hadry ve vodě a vyždímejte ji. Otřete přístroj s touto látkou a důkladně osušte.
- Dávejte pozor, aby se voda nedostala do krytu lampy a jiných elektrických částí.
- Vyčistěte dveře pomocí vlhkého hadříku. Odstraňte všechny položky uvnitř pro vyjmutí poliček ze dveří a samotné chladničky. Zvedněte dveřní police až do jejich odpojení se. Vyčistěte a osušte police, pak je umístěte zpět na jejich místo zasunutím shora.
- Nepoužívejte chlorovou vodu nebo čisticí prostředky na vnějším povrchu a pochromovaných částech výrobku. Chlor může na takových kovových površích způsobit korozi.

6.1. Prevence před zápachem

Výrobek je vyroben bez jakýchkoliv pachových látek. Nicméně, udržování jídla v nesprávných částech a nesprávné čištění vnitřních povrchů může vést k zápachu.

Aby k tomu nedošlo, očistěte vnitřek se sodovou vodou každých 15 dní.

- Uchovávejte potraviny v uzavřených obalech. Mikroorganismy se mohou z neuzavřených potravin rozšířit a způsobit zápach.
- Nenechávejte potraviny se zašlým datem spotřeby a zkažené potraviny v chladničce.

7 Řešení problémů

Než se obrátíte na servis, viz následující seznam. Může Vám to ušetřit čas i peníze. Tento seznam obsahuje časté stížnosti, které nejsou spojeny s chybným zpracováním nebo poškozením materiálu. Některé funkce uvedené v tomto dokumentu se nemusí vztahovat na váš produkt.

Chladnička nefunguje.

- Zástrčka není úplně nasazena. >>> *Zapojte ji úplně do zásuvky.*
- Pojistka připojená do zásuvky která napájí produkt nebo hlavní pojistka je spálená. >>> *Zkontrolujte pojistky.*

Kondenzace na boční stěně chladicího prostoru (MULTI ZÓNA, CHLADÍČÍ, KONTROLNÍ a FLEXI ZÓNA).

- Prostředí je příliš chladné. >>> *Neinstalujte výrobek v prostředí s teplotami pod -5°C.*
- Dveře se otvírají příliš často >>> *Dbejte na to, abyste dveře výrobku neotvírali příliš často.*
- Prostředí je příliš vlhké. >>> *Neinstalujte výrobek ve vlhkém prostředí.*
- Potraviny obsahující tekutiny jsou uchovávány v neuzavřených nádobách. >>> *Uchovávejte potraviny, které obsahují tekutiny v uzavřených nádobách.*
- Dveře výrobku byly ponechány otevřené. >>> *Nenechávejte dveře chladničky otevřené po delší dobu.*
- Termostat je nastaven na příliš nízkou teplotu. >>> *Nastavte termostat na vhodnou teplotu.*

Kompresor nepracuje.

- V případě náhlého výpadku proudu nebo vytažení napájecího kabelu a po jeho opětovném připojení tlak plynu v chladicím systému výrobku není vyvážený, což spustí tepelný jistič kompresoru. Produkt se restartuje po přibližně 6 minutách. Když se výrobek po uplynutí této doby restartován, obraťte se na servis.
- Je aktivní rozmrazování. >>> *To je normální pro chladničku s plně automatickým rozmrazováním. Odmrazování se provádí pravidelně.*
- Produkt není zapojen do elektrické sítě >>> *Ujistěte se, že napájecí kabel je zapojen.*
- Nastavení teploty je nesprávné. >>> *Zvolte odpovídající nastavení teploty.*
- Není proud. >>> *Produkt bude nadále fungovat normálně po obnovení napájení.*

Provozní hluk chladničky se při používání zvyšuje.

- Provozní výsledky tohoto výrobku se mohou lišit v závislosti na změnách teploty okolního prostředí. To je normální a nejedná se o závadu.

Chladnička běží příliš často nebo příliš dlouho.

Řešení problémů

- Nový výrobek může být větší než ten předchozí. Větší výrobky budou pracovat po delší dobu.
- Teplota v místnosti může být vysoká. >>> *Výrobek bude v místnosti s vyšší teplotou spuštěn po delší dobu.*
- Výrobek mohl být zapojen nedávno nebo v něm byly umístěny nové položky potravin. >>> *Výrobek dosáhne nastavenou teplotu dříve, když byl jen právě zapojen nebo do něj byly umístěny nové potraviny. To je normální.*
- Do výrobku bylo v poslední době umístěno velké množství teplého jídla. >>> *Nepokládejte horké jídlo do výrobku.*
- Dveře byly často otevřené nebo zůstaly otevřené po delší dobu. >>> *Teplý vzduch pohybující se uvnitř způsobí, že výrobek bude v provozu dříve. Neotvírejte dveře chladničky příliš často.*
- Dveře mrazničky nebo chladničky mohli zůstat pootevřené. >>> *Zkontrolujte, zda jsou dveře úplně zavřené.*
- Výrobek může být nastaven na příliš nízkou teplotu. >>> *Nastavte teplotu na vyšší stupeň a počkejte, až výrobek dosáhne nastavenou teplotu.*
- Podložky dveří chladničky nebo mrazničky mohou být špinavé, opotřebené, rozbité nebo nesprávně nasazené. >>> *Vyčistěte nebo vyměňte podložky. Poškozené / roztrhané podložky dveří způsobí, že výrobek bude běžet delší dobu pro zachování aktuální teploty.*

Teplota mražení je velmi nízká, ale teplota chladiče je dostačující.

- Teplota prostoru mrazničky je nastavena na velmi nízký stupeň. >>> *Nastavte teplotu v mrazničce na vyšší stupeň a znovu zkontrolujte.*

Teplota chlazení je velmi nízká, ale teplota mrazničky je dostačující.

- Teplota prostoru chladničky je nastavena na velmi nízký stupeň. >>> *Nastavte teplotu v chladničce na vyšší stupeň a znovu zkontrolujte.*

Potravinu uchovávané v chladnějším zásuvek prostor jsou zmrazeny.

- Teplota prostoru chladničky je nastavena na velmi nízký stupeň. >>> *Nastavte teplotu v mrazničce na vyšší stupeň a znovu zkontrolujte.*

Teplota v chladničce nebo v mrazničce je příliš vysoká.

- Teplota prostoru chladničky je nastavena na velmi vysoký stupeň. >>> *Nastavení teploty chladičí části ovlivňuje teplotu v mrazničce. Změňte teplotu v chladičí nebo mrazicí části a počkejte, dokud příslušné přihrádky dosáhnou nastavenou úroveň teploty.*
- Dveře byly často otevřené nebo zůstaly otevřené po delší dobu. >>> *Neotvírejte dveře chladničky příliš často.*
- Dveře mohou být pootevřena. >>> *Úplně zavřete dveře.*
- Produkt mohl být zapojen nedávno nebo v něm byly umístěny nové položky potravin. >>> *To je normální. Výrobek dosáhne nastavenou teplotu dříve, když byl jen právě zapojen nebo do něj byly umístěny nové potraviny.*
- Do výrobku bylo v poslední době umístěno velké množství teplého jídla. >>> *Nepokládejte horké jídlo do výrobku.*

Třese se nebo vydává hluk.

Řešení problémů

- Podlaha není ve vodovázce nebo není odolná. >>> Pokud se výrobek třese, když se pomalu pohybuje, nastavte stojany na vyrovnaní výrobku. >>> *Ujistěte se také, že podlaha je dostatečně odolná k tomu, aby unesla produkt.*
- Všechny položky umístěné na výrobku můžou způsobit hluk. >>> *Odstraňte všechny položky umístěné na výrobku.*

Výrobek vytváří hluk tekoucí, střikající kapaliny apod..

- Princip fungování tohoto výrobku je založen na toku kapalin a plynu. >>> *To je normální a nejedná se o závadu.*

Z výrobku zní zvuk jako vanoucí vítr.

- Výrobek pro proces chlazení používá ventilátor. To je normální a nejedná se o závadu.

Na vnitřních stěnách výrobku se vytvořil kondenzát.

- Horké nebo vlhké počasí zvýší námrazu a kondenzaci. To je normální a nejedná se o závadu.
- Dveře byly často otevřené nebo zůstaly otevřené po delší dobu. >>> *Neotvírejte dveře příliš často, pokud zůstaly otevřeny, zavřete je.*
- Dveře mohou být pootevřena. >>> *Úplně zavřete dveře.*

Vytváří se kondenzát na vnější straně výrobku nebo mezi dveřmi.

- Okolní prostředí může být vlhké, je to naprosto normální ve vlhkém počasí. >>> *Kondenzace se rozptýlí, když se sníží vlhkost.*

Interiér zapáchá.

- Produkt není pravidelně čištěn. >>> *Pravidelně čistěte vnitřek pomocí houbičky, teplé vody a sycené vody.*
- Některé balení a obalové materiály může způsobit zápach. >>> *Používejte balení a obalové materiály bez zápachu.*
- Potravin byly umístěny v neuzavřených baleních. >>> *Uchovávejte potraviny v uzavřených obalech. Mikroorganismy se mohou z neuzavřených potravin rozšířit a způsobit zápach.*
- Z výrobku odstraňte všechny potraviny se zašlým datem spotřeby a zkažené potraviny.

Dveře se nezavírají.

- Balíčky s potravinami mohou blokovat dveře. >>> *Přemístěte předměty blokující dveře.*
- Produkt nestojí ve zcela svislé poloze na zemi. >>> *Nastavte stojany pro uvedení výrobku do svislé polohy.*
- Podlaha není ve vodovázce nebo není odolná. >>> *Ujistěte se, že podlaha je vyvážená a dostatečně odolná k tomu, aby unesla produkt.*

Zásobník na zeleninu se zasekl.

- Potraviny mohou být v kontaktu s horní částí zásobníku. >>> *Reorganizujte potraviny v šuplíku.*



UPOZORNĚNÍ: Pokud problém přetrvává i po provedení pokynů v této části, obraťte se na svého prodejce nebo na autorizovaný servis. Nepokoušejte se opravit produkt.

Vážení zákazníci,

Radi by sme vám poskytli možnosť na dosiahnutie optimálnej účinnosti nášho výrobku, ktorý bol vyrobený v moderných zariadeniach s dôkladnou kontrolou kvality.

Za týmto účelom si pred použitím výrobku prosím prečítajte celú príručku a uschovajte si ju ako referenčný zdroj. Ak výrobok odovzdáte inej osobe, poskytnite tento návod spolu s výrobkom.

Užívateľská príručka zabezpečí rýchle a bezpečné používanie výrobku.

- Pred inštaláciou a použitím výrobku si prosím prečítajte užívateľskú príručku.
- Vždy dodržujte platné bezpečnostné predpisy.
- Majte užívateľskú príručku v dosahu pre budúce použitie.
- Prečítajte si prosím všetky ďalšie dokumenty dodané s výrobkom.

Nezabúdajte, že táto Užívateľská príručka sa môže vzťahovať na viacero modelov výrobkov. Príručka jasne ukáže všetky variácie rôznych modelov.

Symbole a poznámky

V užívateľskej príručke sú používané nasledujúce symboly:

	Dôležité informácie a užitočné tipy.
	Nebezpečenstvo života a majetku.
	Riziko zranenia elektrickým prúdom.
	Obal tohto výrobku je vyrobený z recyklovateľných materiálov, v súlade s Národnou legislatívou pre životné prostredie.

Obsah

1 Bezpečnostné pokyny a životné prostredie	3	4 Príprava	15
1.1. Všeobecná bezpečnosť	3	4.1. Čo urobiť pre úsporu energie	15
1.1.1 Varovanie HC	4	4.2. Prvé uvedenie do prevádzky	15
1.1.2 Pre modely s dávkovačom vody	5	5 Používanie výrobku	16
1.2. Účel použitia	5	5.1. Indikačný panel	16
1.3. Bezpečnosť detí	5	5.2. Aktivácia varovania výmeny vodného filtra	23
1.4. Súlad so smernicou WEEE a Odstránenie odpadov výrobku	5	5.3. Používanie dávkovača vody	24
1.5. Súlad so smernicou RoHS	6	5.4. Plnenie nádrže dávkovača vody	24
1.6. Informácie o balení	6	5.5. Čistenie nádrže na vodu	25
2 Chladnička	7	5.6. Čerpanie ľadu/vody	26
3 Inštalácia	8	5.7. Odkvapkávaci zásobník	26
3.1. Správne miesto pre inštaláciu	8	5.8. Oddelenia Nulového stupňa	27
3.2. Pripojenie plastových klinov	8	5.9. Zásobník na zeleninu	27
3.3. Nastavenie stojanov	9	5.10. Modré svetlo	27
3.4. Pripojenie napájania	9	5.11. Ionizátor	27
3.5. Pripojenie vody	9	5.12. Minibar	27
3.6. Pripojenie vodovodnej hadice k výrobku	10	5.13. Pachový filter	27
3.7. Pripojenie k vodovodnej sieti	10	5.14. Icematic a box pre skladovanie ľadu	28
3.8. Pre produkty používajúce zásobník vody	11	5.15. Výrobník ľadu	28
3.9. Vodný filter	11	5.16. Zmrazovanie čerstvých potravín	30
3.9.1. Upevnenie externého filtra na stenu (voliteľné)	12	5.17. Odporúčania pre skladovanie zmrazených potravín	30
3.9.2. Vnútorňný filter	13	5.18. Podrobnosti o mrazničke	30
		5.19. Umiestnenie jedla	31
		5.20. Upozornenie na otvorené dvere	31
		5.21. Vnútorňné osvetlenie	31
		6 Údržba a čistenie	32
		6.1. Prevencia pred zápachom	32
		6.2. Ochrana plastových povrchov	32
		7 Riešenie problémov	33

1 Bezpečnostné pokyny a životné prostredie

Táto časť obsahuje bezpečnostné pokyny nevyhnutné pre zabránenie nebezpečenstvu zranení a materiálnych škôd. Nedodržaním týchto pokynov zanikajú všetky typy záruky výrobku.

1.1. Všeobecná bezpečnosť

- Tento produkt by nemali používať osoby s telesným, zmyslovým a mentálnym postihnutím, osoby bez dostatočných znalostí a skúseností, alebo deti. Zariadenie môžu tieto osoby používať len pod dohľadom a po poučení osobou zodpovednou za ich bezpečnosť. Nedovoľte deťom hrať sa s týmto zariadením.
- V prípade poruchy prístroj odpojte.
- Po odpojení počkajte najmenej 5 minút pred opätovným pripojením. Odpojte výrobok, keď sa nepoužíva. Nedotýkajte sa zástrčky mokrými rukami! Pri odpájaní neťahajte za kábel, vždy uchopte zástrčku.
- Pred zasunutím dovnútra utrite hrot sieťovej zástrčky suchou handričkou.
- Nezapájajte chladničku, ak je zásuvka uvoľnená.
- Pri inštalácii, údržbe, čistení a opravách výrobok odpojte.
- Ak sa výrobok nebude dlhší čas používať, odpojte ho a vyberte z neho potraviny.
- Nepoužívajte paru alebo čistiace prostriedky s parou pre čistenie chladničky a topenia ľadu vo vnútri. Para môže prísť do styku s elektrifikovanými oblasťami a spôsobiť skrat alebo elektrický šok!
- Neumývajte výrobok striekaním alebo polievaním vodou na neho! Nebezpečenstvo úrazu elektrickým prúdom!
- V prípade jeho poruchy výrobok nepoužívajte, pretože by mohlo dôjsť k úrazu elektrickým prúdom. Pred tým, než čokoľvek urobíte, sa obráťte na autorizovaný servis.
- Výrobok zapájajte do uzemnenej zásuvky. Uzemnenie musí byť vykonané kvalifikovaným elektrikárom.
- Ak produkt má osvetlenie typu LED, pre jeho nahradenie alebo v prípade akéhokoľvek problému sa obráťte na autorizovaný servis.

Bezpečnostné pokyny a životné prostredie

- Nedotýkajte sa mrazených potravín mokrými rukami! Môžu sa nalepiť na Vaše ruky!
- Nekladte do mrazničky tekutiny vo fľašiach a plechovkách. Môžu vybuchnúť!
- Tekutiny umiestnite vo vzpriamenej polohe a pevne uzatvorte ich veko.
- Nestriekajte horľavé látky v blízkosti výrobku, nakoľko sa môže zapáliť alebo explodovať.
- Nenechávajte horľavé materiály a produkty s horľavým plynom (spreje, atď.) v chladničke.
- Nekladte nádoby obsahujúce kvapaliny na hornú časť výrobku. Voda striekajúca na elektrifikované časti môže spôsobiť úraz elektrickým prúdom a nebezpečenstvo požiaru.
- Vystavenie produkt dažďu, snehu, slnku a vetru môže spôsobiť elektrické nebezpečenstvo. Pri premiestňovaní výrobku ho neťahajte držaním za rukoväť dverí. Rukoväť sa môže odtrhnúť.
- Dbajte na to, aby nedošlo k zachyteniu akúkoľvek časti vašich rúk či tela do akýchkoľvek z pohybujúcich sa častí vo vnútri výrobku.
- Nevyliezajte alebo sa neopierajte o dvere, zásuvky a podobné časti chladničky. Môže to mať za následok pád výrobku a spôsobiť poškodenie dielov.
- Dávajte pozor, aby nedošlo k privretiu napájacieho kábla.

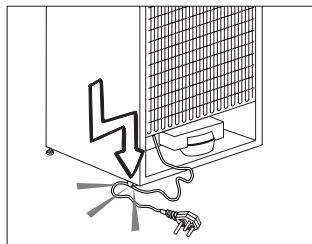

1.1.1 Varovanie HC

Ak výrobok obsahuje chladiaci systém v ktorom sa používa plyn R600a, zabezpečte, aby pri používaní a pohybovaní spotrebiča nedošlo k poškodeniu chladiaceho systému a jeho potrubia. Tento plyn je horľavý. Ak je chladiaci systém poškodený, zabezpečte, aby bolo zariadenie mimo dosahu zdrojov ohňa a okamžite vyvetrajte miestnosť.



Štítok na vnútornej ľavej strane označuje druh plynu používaného v produkte.

Bezpečnostné pokyny a životné prostredie

1.1.2 Pre modely s dávkovačom vody

- Aby ste mohli plynulo ovládať okruh vody chladničky, tlak hlavného vodovodného vedenia musí byť v rozsahu 1-8 barov. V prípadoch, keď tlak hlavného vodovodného vedenia prekročí 5 barov, mal by sa použiť regulátor tlaku. Ak tlak hlavného vodovodného vedenia prekročí 8 barov, potom okruh vody chladničky by sa nemal pripájať k hlavnému vodovodnému vedeniu. Ak nemáte znalosti o tom, ako zmerať tlak hlavného vodovodného vedenia, vyhľadajte profesionálnu podporu.
- Používajte len pitnú vodu.

1.2. Účel použitia

- Tento výrobok je určený pre domáce použitie. Nie je určený pre komerčné použitie.
- Spotrebič by mal byť používaný iba pre skladovanie potravín a nápojov.
- Do chladničky neukladajte citlivé produkty, ktoré si vyžadujú riadené teploty (očkovacie látky, lieky citlivé na teplo, zdravotnícky materiál, atď.).

- Výrobca nenesie žiadnu zodpovednosť za prípadné škody spôsobené nesprávnym použitím alebo nesprávnou manipuláciou.
- Životnosť výrobku je 10 rokov. Náhradné diely potrebné pre funkčnosť tohoto výrobku budú pre toto obdobie k dispozícii.

1.3. Bezpečnosť detí

- Obalové materiály uchovávajúte mimo dosahu detí.
- Nedovoľte deťom, aby sa s výrobkom hrali.
- Ak je na dverách výrobku zámok, kľúč držte mimo dosahu detí.

1.4. Súlad so smernicou WEEE a Odstránenie odpadov výrobku

Tento výrobok spĺňa požiadavky smernice WEEE EÚ (2012/19/EU). Na tomto produkte je zobrazený symbol klasifikácie odpadu elektrických a elektronických zariadení (OEEZ).

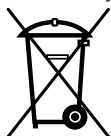

Tento výrobok bol vyrobený z vysoko kvalitných materiálov a komponentov, ktoré sa dajú opätovne použiť a ktoré sú vhodné pre recykláciu. Na konci svojej životnosti spotrebič

nevyhadzujte spolu s bežnými domácimi a inými odpadmi. Odneste

ho do zberného centra pre recykláciu elektrických a elektronických zariadení. Pre informácie o týchto zberných strediskách sa prosím obráťte na miestne úrady.

Bezpečnostné pokyny a životné prostredie

1.5. Súlad so smernicou RoHS

- Tento výrobok spĺňa požiadavky smernice WEEE EÚ (2011/65/EU). Neobsahuje škodlivé a zakázané látky uvedené v smernici.

1.6. Informácie o balení

- Obalové materiály výrobku sú vyrobené z recyklovateľných materiálov v súlade s našimi národnými predpismi o životnom prostredí. Nevyhadzujte obalové materiály spolu s domácimi alebo inými odpadmi. Vezmite ich do zberných miest pre obalové materiály určené miestnymi orgánmi.

2 Chladnička

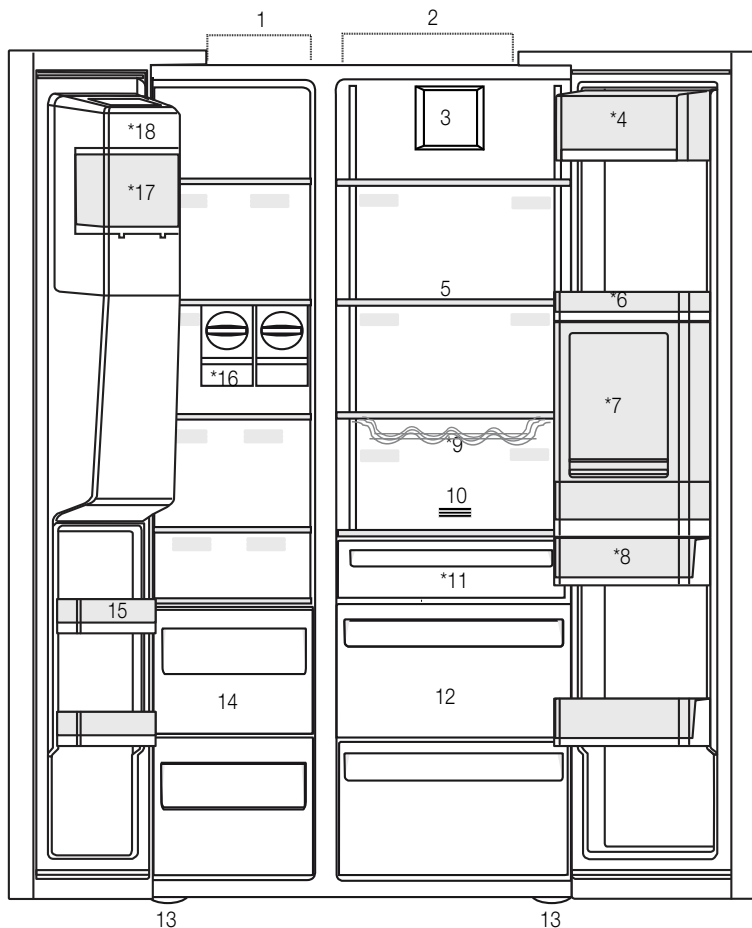

- 1- Mraziaci priestor
 - 2- Chladiaci priestor
 - 3- Ventilátor
 - 4- Priestor pre maslo a syr
 - 5- Sklenené police
 - 6- Police v dverách chladiacej časti
 - 7- Príslušenstvo Minibar
 - 8- Nádrž na vodu
 - 9- Polica na fľašky
 - 10- Pachový filter
 - 11- Oddelenia Nulového stupňa
 - 12- Zásobníky na zeleninu
 - 13- Nastaviteľné stojany
 - 14- Skladovacie priehradky pre mrazené potraviny
 - 15- Police v dverách mraziacej časti
 - 16- Icematic (Výrobník ľadu)
 - 17- Box pre skladovanie ľadu
 - 18- Ozdobné veko pre výrobnik ľadu
- *Voliteľné



*Voliteľné: Údaje v tejto používateľskej príručke sú schematické a nemusia presne zodpovedať vašmu výrobku. Ak váš výrobok neobsahuje príslušné časti, tieto informácie sa vzťahujú na ostatné modely.

3 Inštalácia

3.1. Správne miesto pre inštaláciu

Pre inštaláciu výrobku sa obráťte na autorizovaný servis. Pre prípravu výrobku pre inštaláciu vyhládajte informácie v užívateľskej príručke a uistite sa, že sú k dispozícii požadované elektrické a vodovodné nástroje. Ak nie, pre usporiadanie týchto nástrojov podľa potreby sa obráťte na elektrikára a vodoinštalatéra.



UPOZORNENIE: Výrobca nenesie žiadnu zodpovednosť za škodu spôsobenú prácou vykonanou neoprávnenými osobami.



UPOZORNENIE: V priebehu inštalácie musí byť napájací kábel tohto výrobku odpojený. Ak tak neurobíte, môže to mať za následok smrť alebo vážne zranenie!



UPOZORNENIE: Ak je rozpätie dverí príliš úzke pre prenesenie výrobku, odmontujte dvere a otočte produkt na bok, ak to nefunguje, obráťte sa na autorizovaný servis.

- Pre zabránenie vibráciám umiestnite výrobok na rovný povrch.
- Umiestnite výrobok aspoň 30 cm od radiátorov, pecí a podobných tepelných zdrojov a aspoň 5 cm od elektrických rúr.
- Nevystavujte výrobok priamemu slnečnému žiareniu alebo ho neponechávajte vo vlhkom prostredí.
- Výrobok pre svoje efektívne fungovanie vyžaduje dostatočnú cirkuláciu vzduchu. Pokiaľ bude výrobok umiestnený vo výklenku, nezabudnite nechať najmenej 5 cm odstup medzi produktom, stropom a stenami.

Neinštalujte výrobok v prostredí s teplotami pod -5°C .

3.2. Pripojenie plastových klinov

Použite plastové kliny dodané s produktom pre zabezpečenie dostatočného priestoru pre cirkuláciu vzduchu medzi výrobkom a stenou.

1. Ak chcete pripojiť kliny, odstráňte skrutky na výrobku a použite skrutky dodané s klinmi.

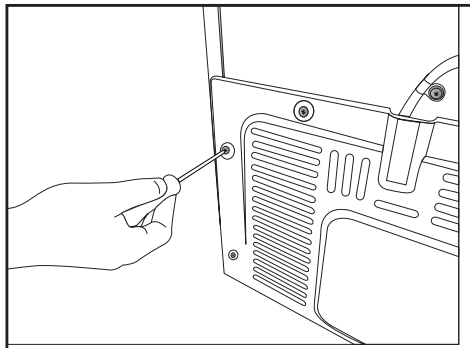

2. Pripevnite 2 plastové kliny na kryt vetrania ako sú zobrazené na obrázku.

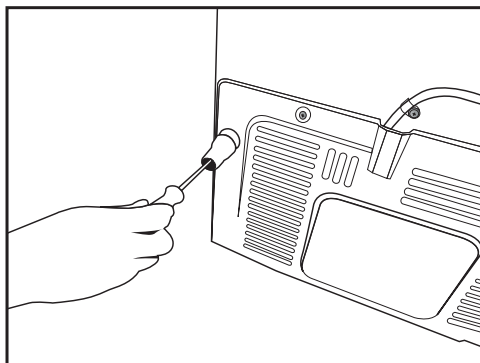

3.3. Nastavenie stojanov

Ak výrobok nie je v rovnovážnej polohe, nastavte predné nastaviteľné stojany ich otáčaním smerom doprava alebo doľava.

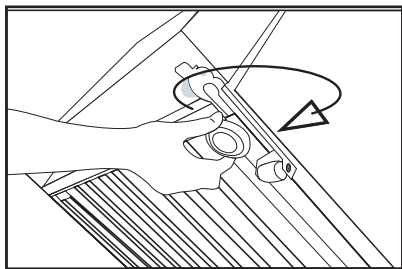
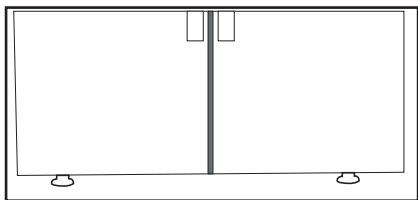

3.4. Pripojenie napájania



UPOZORNENIE: Pre napájanie nepoužívajte rozšírené alebo združené zásuvky.



UPOZORNENIE: Poškodený napájací kábel musí byť vymenený autorizovaným servisom.



Pri umiestnení dvoch chladničiek v príľahlej pozícii, medzi dvoma jednotkami nechajte vzdialenosť najmenej 4 cm.

- Naša spoločnosť nenesie zodpovednosť za prípadné škody vzniknuté v dôsledku použitia bez uzemnenia a pripojenia napájania v nesúlade s vnútroštátnymi predpismi.
- Zásuvka napájacieho kábla musí byť ľahko prístupná aj po inštalácii.
- Pripojte chladničku k uzemnenej zásuvke s Elektrickým napätím 220-240V/50Hz. Zástrčka musí obsahovať poistku 10-16A.
- Medzi zásuvkou a chladničkou nepoužívajte rozdvojku alebo predlžovací kábel.

3.5. Pripojenie vody

(Voliteľné)



UPOZORNENIE: Počas pripájania odpojte produkt a vodné čerpadlo (ak je k dispozícii).

Pripojenia vodovodného potrubia, filtra a zásobníka vody výrobku musia byť poskytnuté autorizovaným servisom. Tento produkt môže byť pripojený k zásobníku vody alebo priamo na vodovodnú sieť, v závislosti od modelu. Pre pripojenie musí byť hadica najprv pripojená k výrobku.

Skontrolujte či sú nasledujúce diely dodávané pre model vášho výrobku:

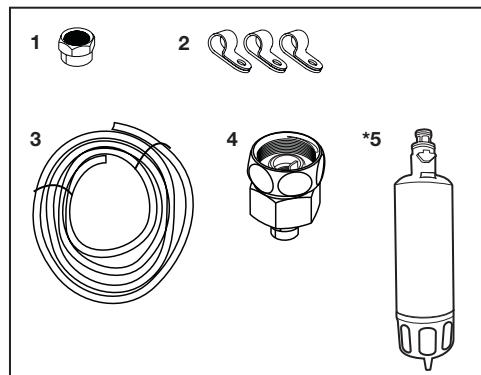

1. Prípojka (1 ks): Používa sa na pripojenie hadice k zadnej časti výrobku.
2. Hadicová spona (3 kusy): Používa sa na upevnenie hadice na stenu.
3. Vodné hadice (1 ks, dĺžka 5 metrov, priemer 1/4 col): Používa sa na pripojenie vody.
4. Adaptér pre batériu (1 ks): Zahŕňa pórovitý filter, ktorý sa používa na pripojenie k sieti studenej vody.
5. Vodný filter (1 ks *Voliteľne): Slúži na pripojenie vodovodnej siete do výrobku. Vodný filter sa nevyžaduje, ak je k dispozícii pripojenie ku zásobníku vody.

3.6. Pripojenie vodovodnej hadice k výrobku

Pre pripojenie hadice k výrobku postupujte podľa nasledujúcich pokynov.

1. Odstráňte prípojku na tryske adaptéra hadice na zadnej strane výrobku a pretiahnite hadicu cez prípojku.

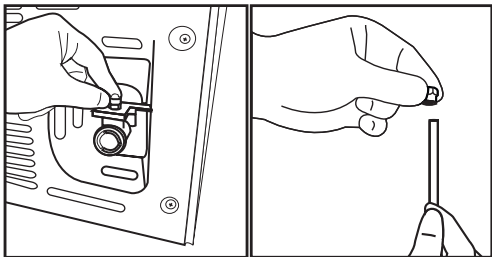

2. Hadicu pevne zatlačte dole a pripojte ju k adaptéru hadicovej trysky.

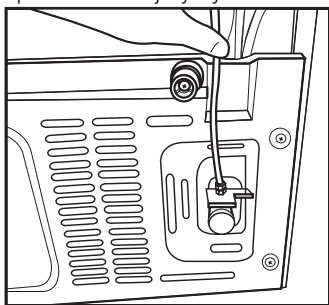

3. Prípojku utiahnite ručne pre pripevnenie na adaptéru hadicovej trysky. Prípojku môžete tiež utiahnuť pomocou hasáka alebo kliešťov.

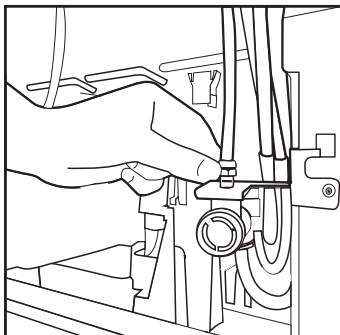

4. Pripojte druhý koniec hadice k vodovodnej sieti (pozri kapitolu 3.7), alebo pri použití zásobníku vody, na vodné čerpadlo (pozri kapitolu 3.8).

3.7. Pripojenie k vodovodnej sieti (Voliteľné)

Ak chcete používať produkt jeho pripojením na sieť studenej vody, vo vašej domácnosti musí byť na vodovodnej sieti studenej vody inštalovaná štandardná 1/2" prípojka. Ak nie je k dispozícii prípojka, alebo ak si nie ste istí, poraďte sa s kvalifikovaným inštalátorom.

1. Odpojte prípojku (1) z adaptéra na kohútik (2).

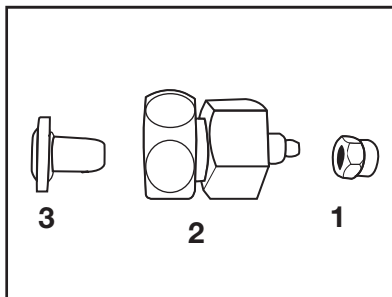

2. Pripojte adaptér na kohútik na vodovodný ventil.

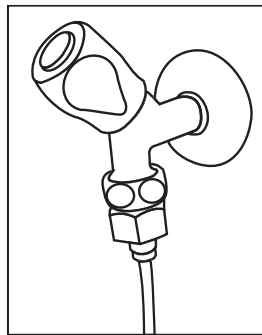

3. Pripojte prípojku na vodovodnú hadicu.

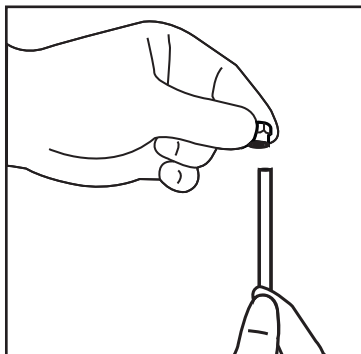

Inštalácia

4. Pripojte prípojku na adaptér na kohútik a dotiahnite ho ručne/nástrojom.



5. Aby nedošlo k poškodeniu, posunutiu alebo náhodnému odpojeniu hadice, použite klipy poskytované pre riadne pripevnenie hadice.

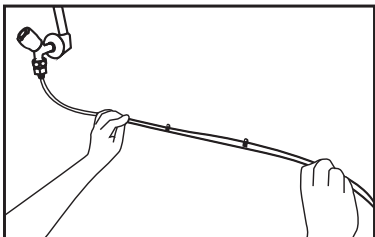

2. Pripojte druhý koniec vodovodnej hadice k vodnému čerpadlu stlačením hadice do prívodu hadice na čerpadle.

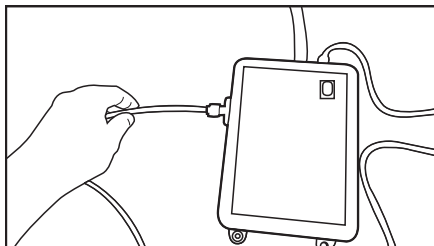

3. Umiestnite a upevnite hadicu čerpadla do zásobníka vody.

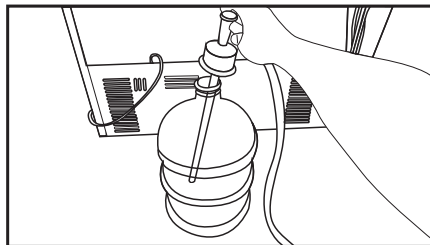

4. Po vytvorení spojenia pripojte a spustíte vodné čerpadlo.



UPOZORNENIE: Po zapnutí vodovodného kohútika, sa uistite, či ani na jednom konci hadice voda neuniká. V prípade úniku, vypnite ventil a dotiahnite všetky spoje pomocou hasáka alebo klieští.

3.8. Pre produkty používajúce zásobník vody

(Voliteľné)

Ak pre pripojenie vody k výrobku chcete použiť zásobník vody, musí byť použité vodné čerpadlo odporúčané autorizovaným servisom.

1. Pripojte jeden koniec vodovodnej hadice dodanej s čerpadlom k výrobku (pozri 3.6) a postupujte podľa nasledujúcich pokynov.

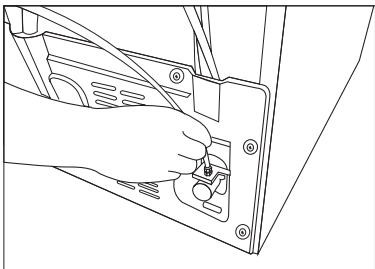

Prosím, po spustení čerpadla počkajte 2-3 minúty pre dosiahnutie požadovanej účinnosti.



Pre pripojenie vody si pozrite tiež užívateľský manuál čerpadla.



Pri použití zásobníka vody, nie je nutný vodný filter.

3.9 Vodný filter

(Voliteľné)

Tento produkt môže byť v závislosti od modelu vybavený interným alebo externým filtrom.

Pre pripojenie vodného filtra postupujte podľa nasledujúcich pokynov.

Inštalácia

3.9.1. Upevnenie externého filtra na stenu (voliteľné)



UPOZORNENIE: Nepripájajte filter na výrobok.

Skontrolujte či sú nasledujúce diely dodávané pre model vášho výrobku:

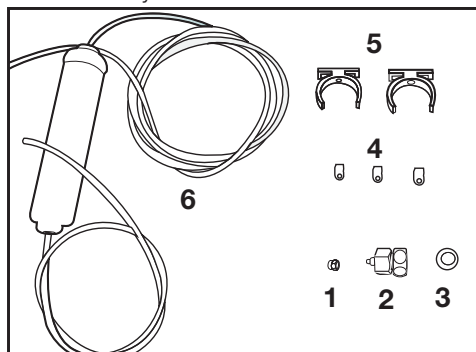

1. Prípojka (1 ks): Používa sa na pripojenie hadice k zadnej časti výrobku.
 2. Adaptér pre batériu (1 ks): Používa sa pre pripojenie na studenú vodu.
 3. Porézny filter (1 ks)
 4. Hadicová spona (3 kusy): Používa sa na upevnenie hadice na stenu.
 5. Zariadenie na pripojenie filtra (2 kusy): Používa sa na upevnenie filtra na stenu.
 6. Vodný filter (1 ks): Používa sa na pripojenie výrobku k vodovodnej sieti. Vodný filter nie je nutný pri pripojení na zásobník vody.
1. Pripojte adaptér na kohútik na vodovodný ventil.
 2. Určite umiestnenie na pripevnenie vonkajšieho filtra. Pripevnite spojovacie zariadenie filtra (5) na stenu.

3. Pripojte filter vo vzpriamenej polohe na spojovacie zariadenie filtra, ako je uvedené na etike. (6)

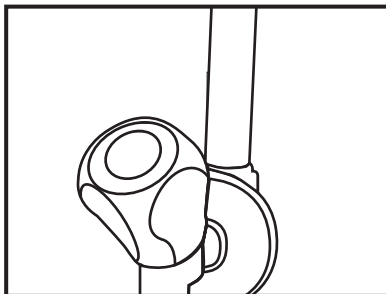

4. Pripevnite hadicu vystupujúcu z hornej časti filtra k adaptéru vodovodnej prípojky výrobku (pozri 3.6.).

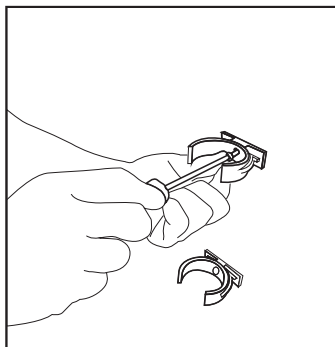

Pripojenie by malo vyzeráť ako je uvedené na obrázku nižšie.

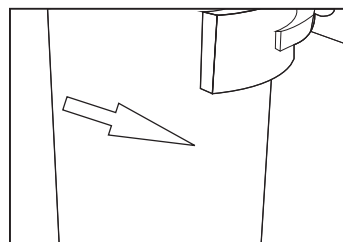
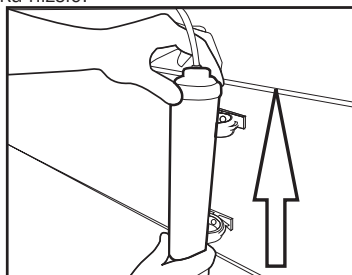

Inštalácia

3.9.2. Vnútrotný filter

Vnútrotný filter dodávaný s výrobkom nie je nainštalovaný pri dodaní, prosím, pri inštalácii filtra postupujte podľa nižšie uvedených pokynov.

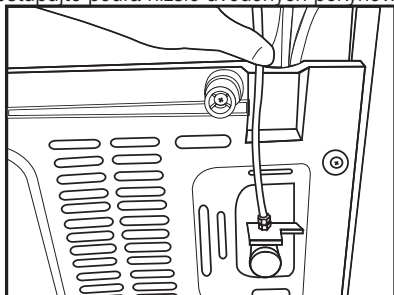

Pripojenie vodovodu:

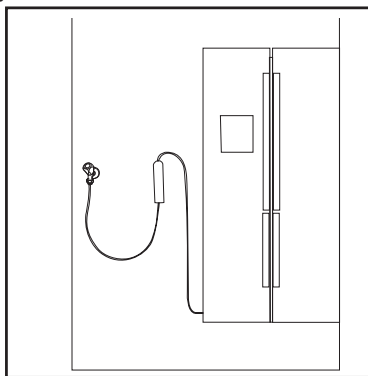

Pripojenie zásobníka vody:

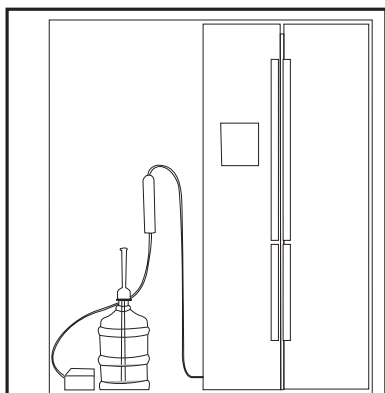

Po pripojení filtra prvých desať pohárov vody nepoužite.

1. Pri inštalácii filtra musí byť aktívny indikátor "Ice Off". ZAPNITE/VYPNITE indikátor pomocou tlačidla "Ice" na obrazovke.

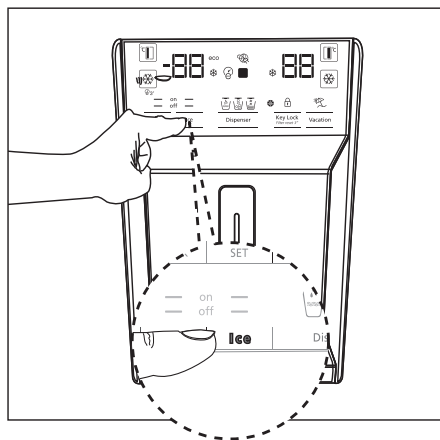

2. Pre prístup k vodnému filteru odstráňte zásobník na zeleninu (a).

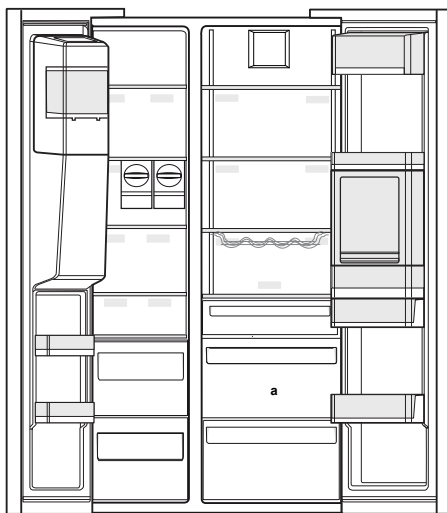

Inštalácia

3. Ťahom vyťahnite kryt vodného filtra.



Po odstránení krytu niekoľko kvapiek vody môže vytekať, to je normálne.

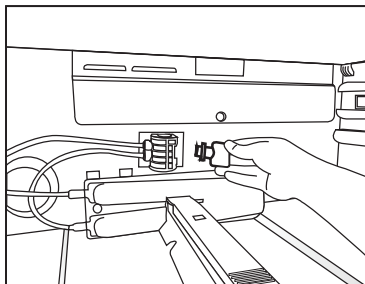

4. Umiestnite kryt vodného filtra do mechanizmu a zatlačte ho, kým sa nedosadne na svoje miesto.

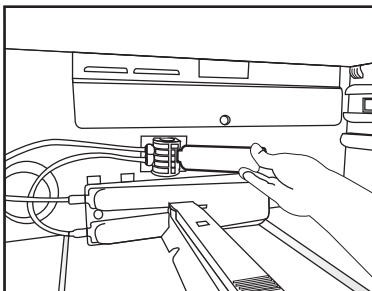

5. Stlačením tlačidla "Ice" na obrazovke zrušíte režim "Ice Off".



Vodný filter vyčistí niektoré cudzorodé častice vo vode. Ale nevyčistí mikroorganizmy vo vode.



Pre aktiváciu obdobia výmeny filtra pozri kapitolu 5.2.

4 Príprava

4.1. Čo urobiť pre úsporu energie



Pripojenie výrobku k elektronickým systémom pre úsporu energie je škodlivé, pretože môže dôjsť k poškodeniu výrobku.

- Nenechávajte dvere chladničky otvorené po dlhšiu dobu.
- Nevkladajte do chladničky horúce potraviny alebo nápoje.
- Nepreplňujte chladničku; blokovanie vnútorného toku vzduchu zníži chladiacu kapacitu.
- Hodnota spotreby energie špecifickej pre chladničky sa meria s odstránenou hornou poličkou mraziacej časti, ostatné police a najnižšie zásuvky zostanú na svojom mieste a pri maximálnom zaťažení. Horná sklenená polica môže byť použitá, v závislosti na tvare a veľkosti potravín, ktoré majú byť zmrazené.
- V závislosti na funkciách tohto výrobku; rozmrazovanie zmrazených potravín v chladnejšom priestore zaistí úsporu energie a zachovanie kvality potravín.
- Vždy používajte koše/zásuvky poskytované s chladiacim priestorom v zájmu nízkej spotreby energie a lepších podmienok skladovania.

- Styk potravín s čidlom teploty v mrazničke môže zvýšiť spotrebu energie zariadení. Zabraňte tedy jakémukoliv kontaktu s čidlom (čidly).
- Uistite sa, že potraviny nie sú v kontakte so snímačom teploty priestoru chladničky popísaného nižšie.

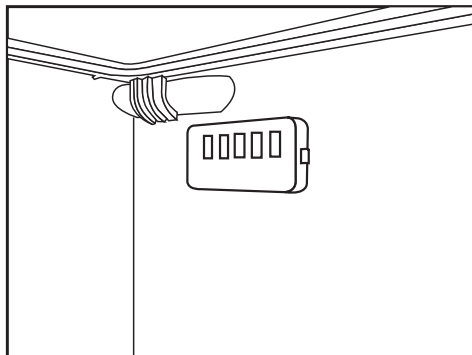

4.2. Prvé uvedenie do prevádzky

Pred použitím chladničky sa uistite, že boli vykonané všetky nevyhnutné prípravy v súlade s pokynmi uvedenými v kapitolách "Bezpečnostné pokyny a životné prostredie" a "Inštalácia".

- Nechajte výrobok bežať bez jedla v jeho vnútri po dobu 6 hodín a neotvárajte dvere, ak to nie je nevyhnutné.



Keď sa kompresor zapne, budete počuť zvuk. Je normálne počuť zvuk, aj keď kompresor nie je aktívny, v dôsledku stlačenej kvapaliny a plynov v chladiacom systéme.



Je normálne, že sa predné hrany chladničky zohrejú. Tieto oblasti sú navrhnuté tak, aby sa zahrial, s cieľom zabránenia kondenzácie.



U niektorých modelov sa prístrojová doska automaticky vypne po 5 minútach po tom, ako boli dvere uzavreté. Opäť sa aktivuje, keď sa dvere otvoria alebo po stlačení ľubovoľnej klávesy.

5 Používanie výrobku

5.1. Indikačný panel

Indikačné panely sa môžu líšiť v závislosti od modelu vášho výrobku.

Pri používaní chladničky vám budú pomáhať zvukové a vizuálne funkcie indikačného panela.

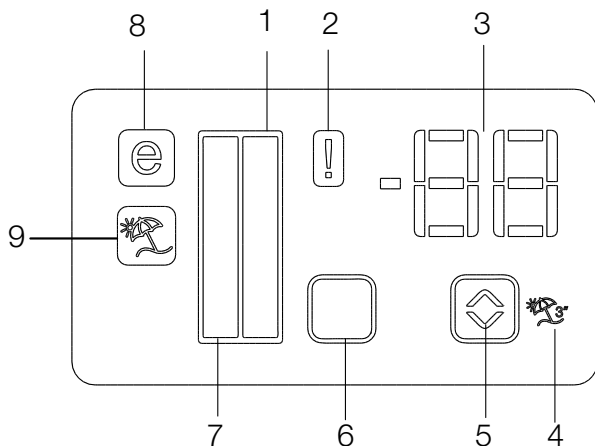

1. Indikátor Chladiaceho priestoru
2. Indikátor Poruchového stavu
3. Indikátor teploty
4. Tlačidlo funkcie Dovolenka
5. Tlačidlo pre Nastavenie teploty
6. Tlačidlo pre voľbu Chladiaceho priestoru
7. Indikátor Chladiaceho priestoru
8. Indikátor Ekonomického režimu
9. Indikátor funkcie Dovolenka

***voliteľné**



***Voliteľné:** Údaje uvedené v tejto používateľskej príručke sú určené ako koncepty a nemusia byť v dokonalom súlade s Vaším výrobkom. Ak váš výrobok neobsahuje príslušné časti, vzťahujú sa tieto informácie na ostatné modely.

1. Indikátor Chladiaceho priestoru

Svetlo Chladiaceho priestoru sa zapne pri nastavovaní chladnejšej teploty v priestore.

2. Indikátor Poruchového stavu

Tento snímač sa aktivuje v prípade, ak chladnička nechladí dostatočne, alebo v prípade poruchy snímača. Keď je aktívny táto kontrolka, indikátor teploty v mraziacom priestore zobrazí "E" a Indikátor teploty Chladiaceho priestoru zobrazí čísla "1, 2, 3 ..." atď. Čísla na ukazovateli slúžia na informovanie servisného personálu o poruche.

3. Indikátor teploty

Označuje teplotu mraziacej a chladiacej časti.

4. Tlačidlo funkcie Dovoľenka

Ak chcete aktivovať túto funkciu, stlačte a podržte tlačidlo Dovoľenka po dobu 3 sekúnd. Ak je funkcia Dovoľenka aktívna, na Indikátore teploty Chladiaceho priestoru sa zobrazí nápis "-" a v chladiacom priestore nebude aktívny žiadny proces chladenia. Táto funkcia nie je vhodná na udržiavanie potravín v chladiacom priestore. Ostatné oddiely budú ochladzované s príslušnou teplotou nastavenou pre každý priestor.

Zatlačte tlačidlo Dovoľenka () znova pre zrušenie tejto funkcie.

5. Tlačidlo pre Nastavenie teploty

Teplota príslušnej priehradky sa pohybuje v rozmedzí -24°C. -18°C a 8°C. ... 1°C.

6. Tlačidlo pre voľbu Chladiaceho priestoru

Použite Tlačidlo pre voľbu Chladiaceho priestoru pre prepínanie medzi časťami chladničky a mrazničky.

7. Indikátor Chladiaceho priestoru

Svetlo Mraziaceho priestoru sa zapne pri nastavovaní chladnejšej teploty v priestore.

8. Indikátor Ekonomického režimu

Označuje ak chladnička beží v režime úspory energie. Tento ukazovateľ bude aktívny, keď je teplota v mrazničke nastavená na -18°C.

9. Indikátor funkcie Dovoľenka

Označuje ak je funkcia Dovoľenka je aktívna.

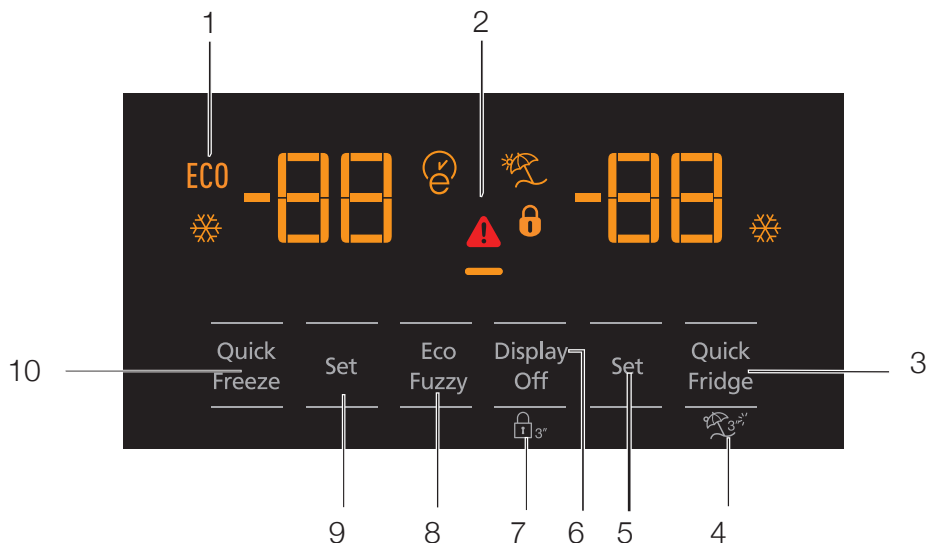

- 1- Ekonomické použitie
- 2- Upozornenie na Vysokú teplotu/Poruchu
- 3- Rýchle chladenie
- 4- Funkcia Dovolenka
- 5- Nastavenie teploty Chladiaceho priestoru
- 6- Úspora energie (vypnutý displej)
- 7- Zámok klávesnice
- 8- Eco-fuzzy
- 9- Nastavenie teploty Chladiaceho priestoru
- 10- Rýchle zmrazovanie



***Voliteľné:** Údaje uvedené v tejto používateľskej príručke sú určené ako koncepty a nemusia byť v dokonalom súlade s Vaším výrobkom. Ak váš výrobok neobsahuje príslušné časti, vzťahujú sa tieto informácie na ostatné modely.

Používanie výrobu

1. Ekonomické použitie

Táto značka sa rozsvieti, keď je mraziaca časť nastavená na -18°C , na najúspornejší nastavenie. (ECO) Indikátor ekonomického použitia sa vypne, keď je zvolená funkcia rýchleho chladenia alebo rýchleho zmrazovania.



2. Upozornenie na Vysokú teplotu/Poruchu

Tento indikátor () sa rozsvieti v prípade teplotných porúch alebo upozornení na poruchy. Ak sa tento indikátor rozsvieti, pozrite sa, prosím na kapitolu "Odporúčané riešenia problémov" v tejto príručke.

3. Rýchle chladenie (Rapid Cool)

Keď je funkcia rýchleho chladenia zapnutá, rozsvieti sa Indikátor Rýchleho chladenia () a Indikátor teploty Chladiaceho priestoru zobrazí hodnotu 1. Ak znovu stlačíte tlačidlo Rýchle chladenie, túto funkciu zrušíte. Indikátor Rýchleho chladenia sa vypne a vráti sa k normálnemu nastaveniu. Funkcia rýchleho chladenia sa automaticky zruší po 1 hodine, ak nie je zrušená užívateľom. Pre ochladenie veľkého množstva čerstvých potravín, stlačte tlačidlo rýchleho chladenia pred vložením potravín do chladiaceho priestoru.



4. Funkcia Dovolenska

Pre aktiváciu funkcie Dovolenska stlačte tlačidlo číslo (4) po dobu () 3 sekundy; tým sa aktivuje indikátor režimu dovolenska (). Ak je funkcia Dovolenska aktívna, na Indikátore teploty Chladiaceho priestoru sa zobrazí nápis "- " a v chladiacom priestore nebude aktívny žiadny proces chladenia. Táto funkcia nie je vhodná na udržiavanie potravín v chladnejšom priestore. Ostatné oddieli budú ochladzované s príslušnou teplotou nastavenou pre každý priestor. Stlačte tlačidlo funkcie Dovolenska znovu pre zrušenie tejto funkcie.



5. Nastavenie teploty Chladiaceho priestoru

Po stlačení tlačidla číslo (5), teplotu chladiaceho priestoru môže byť nastavená na 8,7,6,5,4,3,2, resp. 1. ()

6. Úspora energie (vypnutý displej)

Po stlačení tohto tlačidla () sa rozsvieti znak úspory energie () a aktivuje sa funkcia Úspory energie. Aktivácia funkcie úspory energie vypne všetky ostatné zobrazenia na displeji. Ak je funkcia úspory energie aktívna, stlačenie ľubovoľného tlačidla alebo otvorenie dvierok deaktivuje funkciu úspory energie a signály na displeji sa vrátia do normálu. Opätovným stlačením tohto tlačidla () vypnete označenie úspory energie a deaktivujete tým funkciu úspory energie.

7. Zámok klávesnice

Stlačte tlačidlo Zámku klávesnice () súvisle po dobu 3 sekúnd. Rozsvieti sa znak Zámku klávesnice () a aktivuje sa zámok klávesnice; keď je aktivovaný zámok klávesnice, tlačidlá budú neaktívne. Opätovne stlačte tlačidlo Zámku klávesnice súvisle po dobu 3 sekúnd. Znak Zámku klávesnice sa vypne a vypne sa tiež režim zámku klávesnice. Stlačte tlačidlo Zámok klávesnice () , pre zabránenie zmeny nastavenia teploty chladničky.

8. Eco-fuzzy

Pre aktivovanie funkcie Eco-fuzzy stlačte a podržte tlačidlo Eco-fuzzy po dobu 1 sekundy. Keď je táto funkcia aktívna, mrazička sa po dobu najmenej 6 hodín prepne do ekonomického režimu a rozsvieti sa indikátor ekonomického využitia. Pre aktivovanie funkcie () Eco-fuzzy stlačte a podržte tlačidlo Eco-fuzzy po dobu 3 sekúnd.

Indikátor sa rozsvieti po 6 hodinách, keď je funkcia eco-fuzzy aktívna.

9. Nastavenie teploty Chladiaceho priestoru

Teplota mraziaceho priestoru je nastaviteľná. Stlačenie tlačidla číslo (9) umožní nastavenie teploty mrazičky na -18, -19, -20, -21, -22, -23 a -24.

10. Rýchle zmrazovanie

Pre rýchle zmrazenie stlačte tlačidlo číslo (10), čím aktivujete indikátor rýchleho zmrazovania (❄).

Keď je funkcia rýchleho zmrazovania zapnutá, rozsvieti sa Indikátor Rýchleho zmrazovania (❄) a Indikátor teploty Mraziaceho priestoru zobrazí hodnotu -27. Ak znovu stlačíte tlačidlo Rýchle zmrazovanie, túto funkciu zrušíte.

Indikátor Rýchleho zmrazovania sa vypne a vráti sa k normálnemu nastaveniu. Funkcia rýchleho zmrazovania sa automaticky zruší po 24 hodinách, ak nie je zrušená užívateľom. Pre zmrazenie veľkého množstva čerstvých potravín, stlačte tlačidlo rýchleho zmrazovania pred vložením potravín do mraziaceho priestoru.

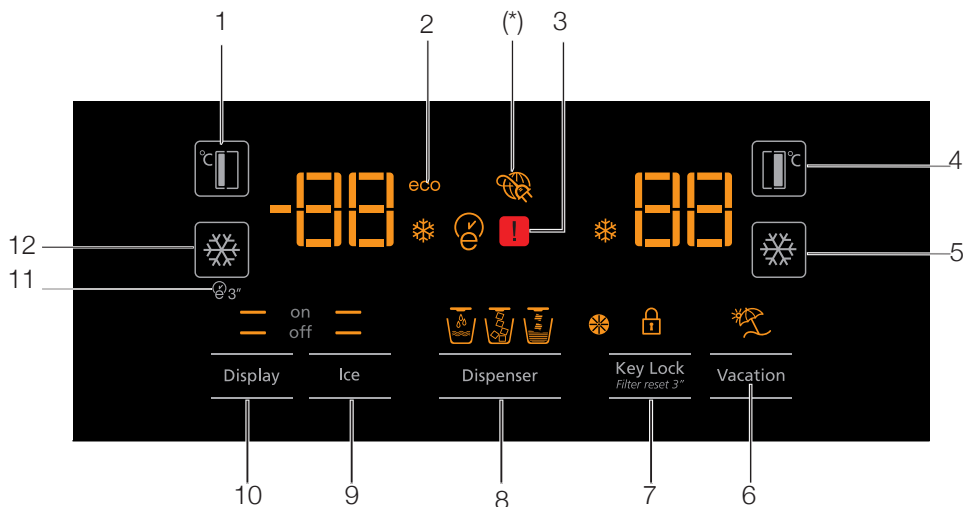

1. Nastavenie teploty Mraziaceho priestoru
2. Ekonomická prevádzka
3. Chybový stav
4. Nastavenie teploty Chladiaceho priestoru
5. Rýchle chladenie
6. Funkcia Dovolenka
7. Zrušenie Zámku klávesnice/Upozornenia na výmenu filtra
8. Voľba Vody, Roztriešteného ľadu, a Ľadových kociek
9. Zapnutie/Vypnutie výroby ľadu
10. Zapnutie/Vypnutie displeja
11. Autoeco
12. Rýchle zmrazovanie



***Voliteľné:** Údaje uvedené v tejto používateľskej príručke sú určené ako koncepty a nemusia byť v dokonalom súlade s Vaším výrobkom. Ak váš výrobok neobsahuje príslušné časti, vzťahujú sa tieto informácie na ostatné modely.

Používanie výrobku

1. Nastavenie teploty Mraziaceho priestoru

Stlačenie tlačidla  číslo (1) umožní nastavenie teploty mrazičky na -18, -19, -20, -21, -22, -23, -24 a -18...

2. Ekonomická prevádzka

Označuje ak chladnička beží v režime úspory energie. Tento ukazovateľ bude aktívny, keď je teplota mrazičky nastavená na -18 alebo je energeticky úsporné chladenie zapnuté prostredníctvom funkcie eco-extra. 

3. Chybový stav

Tento snímač sa aktivuje v prípade, ak chladnička nechladí dostatočne, alebo v prípade poruchy snímača. 

Keď je aktívny táto kontrolka, indikátor teploty v mraziacom priestore zobrazí "E" a Indikátor teploty Chladiaceho priestoru zobrazí čísla "1, 2, 3 ..." atď. Čísla na ukazovateli slúžia na informovanie servisného personálu o poruche.

4. Nastavenie teploty Chladiaceho priestoru

Po stlačení tlačidla  číslo (4), teplotu chladiaceho priestoru môže byť nastavená na 8,7,6,5,4,3,2, resp. 1.

5. Rýchle chladenie

Pre rýchle chladenie stlačte tlačidlo číslo (5), čím aktivujete indikátor rýchleho chladenia .

Stlačte toto tlačidlo znovu pre vypnutie tejto funkcie.

Túto funkciu použite pri vkladaní čerstvých potravín do chladiaceho priestoru alebo pri rýchlom ochladzovaní potravinových položiek. Pri aktivácii tejto funkcie, bude chladnička zapnutá po dobu 1 hodiny.



6. Funkcia Dovoľenka

Ak je funkcia Dovoľenka  aktívna, na Indikátore teploty Chladiaceho priestoru sa zobrazí nápis "- " a v chladiacom priestore nebude aktívny žiadny proces chladenia. Táto funkcia nie je vhodná na udržiavanie potravín v chladnejšom priestore.

Ostatné oddiely budú ochladzované s príslušnou teplotou nastavenou pre každý priestor.

Stlačte tlačidlo funkcie Dovoľenka znovu pre zrušenie tejto funkcie. 

7. Zrušenie Zámku klávesnice / Zámku klávesnice / Upozornenia na výmenu filtra



Stlačte tlačidlo  Zámku klávesnice a aktivujte Zámok klávesnice. Môžete tiež použiť túto funkciu pre zabránenie zmeny nastavenia teploty v chladničke je. Filter chladničky musí byť nahradený každých 6 mesiacov. Ak budete postupovať podľa pokynov v kapitole 5.2, chladnička automaticky vypočíta zostávajúci čas a akonáhle vyprší doba filtra, rozsvieti sa indikátor Upozornenia na výmenu filtra .

Stlačte a podržte tlačidlo  po dobu 3 sekúnd pre vypnutie indikátora Upozornenia na výmenu filtra.



8. Voľba Vody, Roztriešteného ľadu, a Ľadových kociek

Prejdite na výber vody , ľadových kociek  a roztriešteného ľadu  pomocou tlačidla číslo 8. Aktívny indikátor zostane svietiť.

9. Zapnutie/Vypnutie výroby ľadu

Stlačte tlačidlo  číslo (9) pre zrušenie (**off** ) alebo aktiváciu (**on** ) výroby ľadu.

10. Zapnutie/Vypnutie displeja

Stlačte tlačidlo číslo (10) pre zrušenie (**—** **off** ) alebo aktiváciu (**—** **on** ) vypnutia/zapnutia displeja.

11. Autoeco

Stlačte tlačidlo Auto eco , číslo (11), po dobu 3 sekúnd pre aktiváciu tejto funkcie. Ak dvere zostanú zatvorené dlhšiu dobu keď je táto funkcia aktivovaná, chladiaca časť sa prepne do ekonomického režimu. Stlačte toto tlačidlo znovu pre vypnutie tejto funkcie.

Indikátor sa rozsvieti po 6 hodinách, keď je funkcia Autoeco aktívna. 

Používanie výrobku

12. Rýchle zmrazovanie

Stlačte tlačidlo (❄️) číslo (12) pre rýchle zmrazovanie. Stlačte toto tlačidlo znovu pre vypnutie tejto funkcie.

5.2. Aktivácia varovania výmeny vodného filtra

(Pre produkty pripojené k vodovodnej sieti a vybavené filtrom)

Varovanie výmeny vodného filtra sa aktivuje nasledujúco:

1. Do 60 sekúnd po zapnutí chladničky, stlačte a podržte tlačidlo Displej a Dovoľenka (Display and Vacation) po dobu 3 sekúnd.

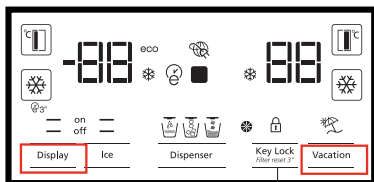

A

2. Potom ako heslo zadajte 1-4-5-3.

Potvrdenie zadaného hesla

Voľba čísiel hesla

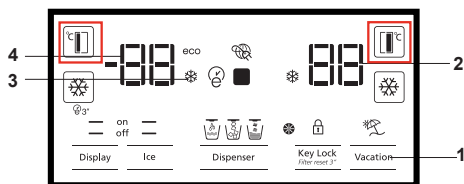

1-4-5-3 zadáte nasledujúcim spôsobom:

Stlačte tlačidlo FF nastavenie raz.

Stlačte tlačidlo FRZ nastavenie raz.

Stlačte tlačidlo FF nastavenie 4 krát.

Stlačte tlačidlo FRZ nastavenie raz.

Stlačte tlačidlo FF nastavenie 5 krát.

Stlačte tlačidlo FRZ nastavenie raz.

Stlačte tlačidlo FF nastavenie 3 krát.

Stlačte tlačidlo FRZ nastavenie raz.

Ak je heslo zadané správne, bude krátko zaznie bzučiak a rozsvieti sa Varovný indikátor výmeny filtra.

Automatický výpočet doby použitia filtra nie je povolený z výroby.

Musí byť povolený vo výrobku ktorý je vybavený filtrom. Chladnička bude varovať ohľadom výmeny filtra v 6 mesačných intervaloch automaticky.

Ak opakujete rovnaký postup v prípade, že je povolený automatický výpočet času použitia filtra, funkcia sa zruší.

5.3. Používanie dávkovača vody (pri niektorých modeloch)



Prvých niekoľko pohárov vody odobranej z dávkovača vody bude obvykle teplých.



Ak sa dávkovač vody nepoužíva dlhšiu dobu, aby ste získali čistú vodu, prvé poháre vody vylejte.

Po prvej prevádzke budete musieť pre získanie studenej vody počkať približne 12 hodín.

Pomocou displeja vyberte možnosť vody, potom vytiahnite páčku pre získanie vody. Krátko po stlačení páčky vyberte pohár.

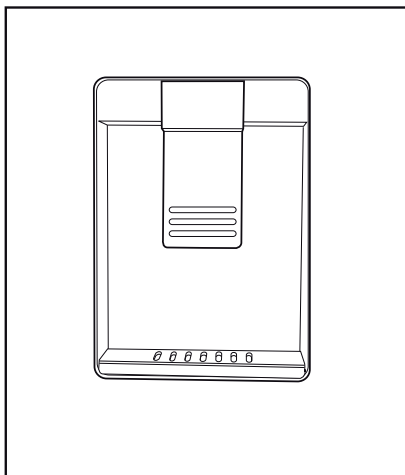

5.4. Plnenie nádrže dávkovača vody

Otvorte veko nádrže na vodu, tak ako je znázornené na obrázku. naplňte ju čistou pitnou vodou. Zatvorte veko.

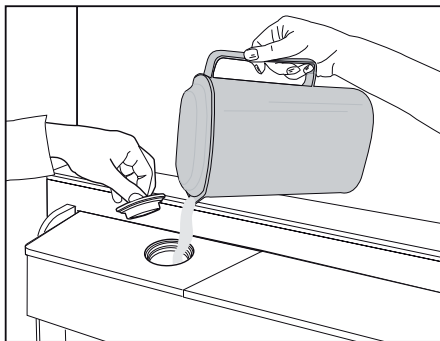

Používanie výrobku

5.5. Čistenie nádrže na vodu

Vyberte nádrž na vodu vo vnútri police dverí.

Odpojte ju držaním za obe strany dvernej police.

Držte obe strany vodnej nádrže a odstráňte ju v 45° uhle.

Vyberte a vyčistite veko nádrže na vodu.

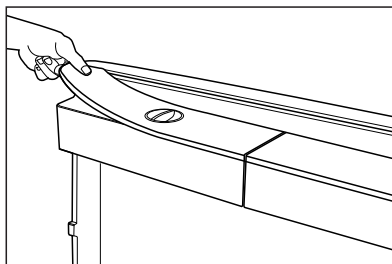
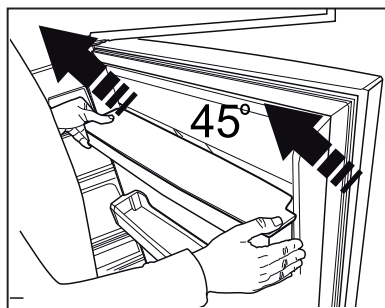
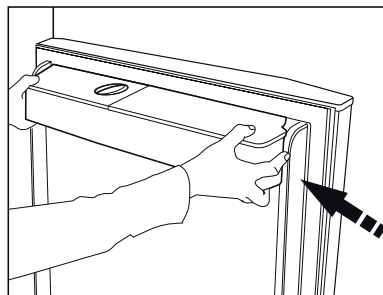

Nenapĺňajte nádrž na vodu ovocnou šťavou, šumivými nápojmi, alkoholickými nápojmi alebo inými kvapalinami nekompatibilný pre použitie s dávkovačom vody. Používanie týchto kvapalín môže spôsobiť poruchu a poškodenie dávkovača vody. Použitie dávkovača vody týmto spôsobom nie je v súlade so zárukou. Chemické látky a aditíva v týchto nápojoch/kvapalinách môžu spôsobiť materiálne škody na vodnej nádrži.



Vodná nádrž a komponenty dávkovača vody nie je možné čistiť v umývačke riadu.

5.6. Čerpanie ľadu/vody

(Voliteľné)

Pre čerpanie vody (☰) / ľadových kociek (☱) / roztriešeneho ľadu (☱) použite displej a vyberte príslušnú voľbu. Čerpajte vodu / ľad stlačením páčky dávkovača vody smerom dopredu. Pri prepínaní medzi ľadovými kockami (☱) / roztriešeným ľadom (☱) môže byť predchádzajúci typ ľadu prepustený ešte niekoľkokrát.

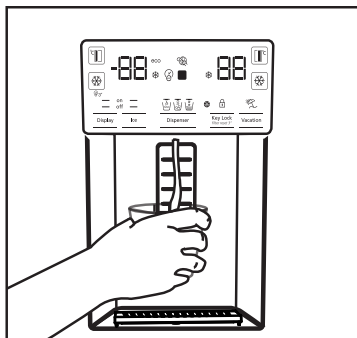

- Pred začatím prvého čerpania ľadu z ľadového/vodného dávkovača Musíte počkať približne 12 hodín. Z dávkovača nemusí vychádzať ľad, ak v zásobníku ľadu nie je dostatok ľadu..
- Nepoužite prvých 30 kusov ľadových kociek (3-4 litre) vyrobených po prvej prevádzke.
- V prípade výpadku elektrickej energie alebo dočasnej poruchy, ľad sa môže čiastočne roztaviť a znovu zmraziť. To spôsobí, že sa kusy ľadu vzájomne spoja. V prípade dlhšieho výpadku alebo poruchy, sa ľad môže roztaviť a uniknúť. Ak sa stretnete s týmto problémom, odstráňte ľad z ľadového zásobníka a vyčistite zásobník.



UPOZORNENIE: Vodný systém výrobku môže byť zapojený len do vodovodu so studenou vodou. Nepripájajte k vedeniu teplej vody.

- Výrobok pri prvom uvedení do prevádzky nemusí vypúšťať vodu. To je spôsobené vzduchom v systéme. Vzduch musí byť zo systému vypustený. Pre vykonanie stlačte

páčku dávkovača vody po dobu 1-2 minút, kým dávkovača vody vypustí vodu. Počiatočný prietok vody môže byť nepravidelný. Po vypustení vzduchu zo systému voda potečie obvyklým spôsobom.

- Pri prvom použití filtra môže byť voda mútna, prvých desať pohárov vody vylejte.
- Po prvej inštalácii budete musieť pre získanie studenej vody počkať približne 12 hodín.
- Systém vody výrobku je určený len pre čistú vodu. Nepoužívajte žiadne iné nápoje.
- Odporúča sa odpojiť prívod vody v prípade, že výrobok nebudete dlhšiu dobu používať, počas dovolenky a pod.
- Ak sa dávkovač vody nepoužíva dlhšiu dobu, prvé 1-2 poháre vypustenej vody môžu byť teplé.

5.7. Odkvapávací zásobník

(voliteľný)

Voda odkvapkávajúca z dávkovača vody sa hromadí v miske na odkvapkávanie, nie je k dispozícii odvedenie vody. Vytiahnite zásobník na odkvapkávanie, alebo zatlačte na jej hrany a vyberte zásobník. Následne môžete vodu vnútri misky na odkvapkávanie vyliať.

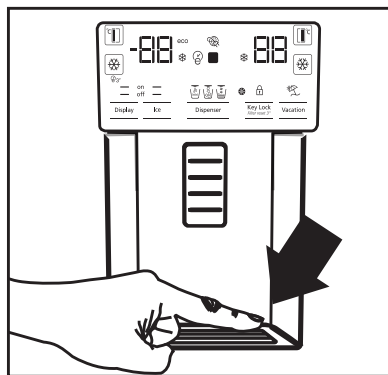

5.8. Oddelenia Nulového stupňa

(Voliteľné)

Použite tento priestor pre udržanie lahôdok alebo mäsových výrobkov na okamžitú spotrebu pri nižších teplotách. Do tohto priestora nekladte ovocie a zeleninu. Môžete rozšíriť vnútorný objem výrobku tým, že odstránite niektoré oddelenie s nulovým stupňom. Ak chcete odstrániť oddelenie, jednoducho ho potiahnite von, zdvihnite a vytiahnite.

5.9. Zásobník na zeleninu

Zásobník na zeleninu chladničky je navrhnutý tak, aby zelenina zostala čerstvá pri zachovaní svojej vlhkosti. Za týmto účelom je celková cirkulácia chladného vzduchu v zásobníku na zeleninu intenzívnejšia. Skladujte ovocie a zeleninu v tomto priestore. Udržujte zelené, listnaté zeleniny a ovocie oddelene, aby sa predĺžila ich životnosť.

5.10. Modré svetlo

(Voliteľné)

Zásobník na zeleninu výrobku produkuje modré svetlo. Zelenina v zásobníku bude pokračovať vo fotosyntéze pod účinkom vlnovej dĺžky modrého svetla a zostane živá a svieža.

5.11. Ionizátor

(Voliteľné)

Ionizačný systém vo vzduchovom potrubí chladiacej časti slúži k ionizácii vzduchu. Emisia negatívnych iónov eliminuje baktérie a ďalšie molekuly spôsobujúce zápach vo vzduchu.

5.12. Minibar

(Voliteľné)

Minibar polica vo dverách chladničky môže byť prístupná bez otvorenia dverí. To vám umožní ľahký prístup k často spotrebovávaným potravinám a nápojom z chladničky. Ak chcete otvoriť kryt minibaru, zatlačte ho svojimi rukami a zatiahnite smerom k sebe.



UPOZORNENIE: Nepokladajte, nekvačte ani nekladte ťažké predmety na kryt minibaru. Mohlo by dôjsť k poškodeniu výrobku alebo by Vám mohlo spôsobiť zranenie.

Pre zatvorenie tohto priestoru jednoducho zatlačte hornú časť krytu smerom dopredu.

5.13. Pachový filter

(voliteľný)

Pachový filter v priestore vzduchového potrubia chladiča zabráni vzniku nežiaduceho zápachu.

Používanie výrobku

5.14. Icematic a box pre skladovanie ľadu

(Voliteľné)

Naplňte icematic vodou a uložte ho na svojom mieste. Ľad bude pripravený asi po dvoch hodinách. Pri výbere ľadu icematic neodstraňujte.

Otočte tlačidlá na ľadovej komore v pravom smere o 90°, ľad vypadne do nižšie uloženého boxu pre skladovanie ľadu. Následne môžete vybrať zásobník ľadu podávať ľad.



Box pre skladovanie ľadu je určený iba na uchovávanie ľadu. Nenapĺňajte ho vodou. Mohlo by dôjsť k jeho zlomeniu.

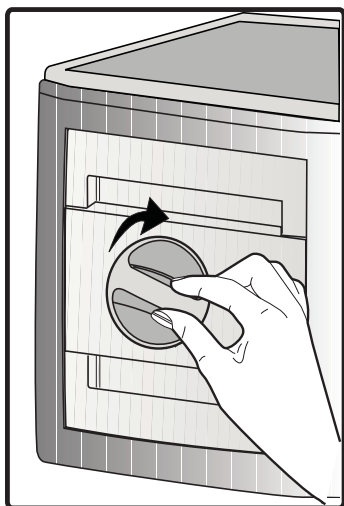

5.15. Výrobník ľadu

(voliteľné)

Výrobník ľadu sa nachádza v hornej časti krytu mrazničky.

Uchopte dráždla na stranách ľadovej nádrže a pohybujte s ním smerom hore až do jeho odstránenia.

Vyberte Ozdobné veko pre výrobník ľadu pohybom smerom nahor.

OBSLUHA

Odstránenie ľadového zásobníka

Uchopte ľadovú nádrž za rukoväť, potlačte smerom hore a ľadovú nádrž vytiahnite. (Obrázok č. 1)

Znovunasadenie ľadového zásobníka

Uchopte ľadový zásobník za rukoväť, potlačte smerom hore v naklonenom uhli, aby strany zásobníka vošli do svojich

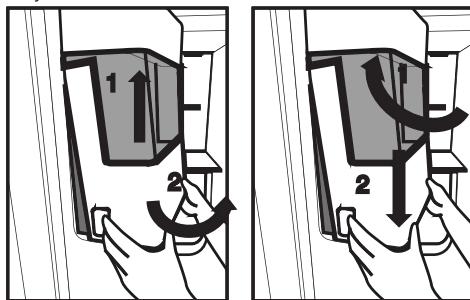

drážok a uistite sa, že kolík voľby ľadu je správne namontovaný. (Obrázok č. 2)

Pevne zatlačte smerom dole, až kým nie je voľného miesta medzi zásobníkom a plastom dverí. (Obrázok č. 2)

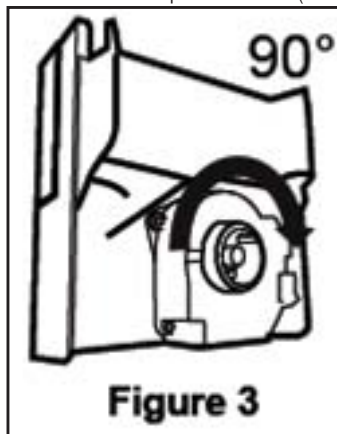

Používanie výrobku

Ak máte problémy pri montáži zásobníka, otočte zariadenie o 90° a znova ho nainštalujte, ako je uvedené na Obrázku č. 3.

Zvuk, ktorý počujete pri padnutí ľadu do zásobníka je súčasťou normálnej prevádzky.

Ak dávkovač ľadu nefunguje správne

Ak ľadové kocky dlhšiu dobu neodstránite, môžu vytvoriť ľadový blok. V tom prípade, prosím, odstráňte zásobník ľadu v súlade s vyššie uvedenými pokynmi a oddel'te kusy ľadu,

zlikvidujte neoddeliteľný ľad a ľadové kocky vložte späť do zásobníka pre ľadové kocky. (Obrázok č. 4)

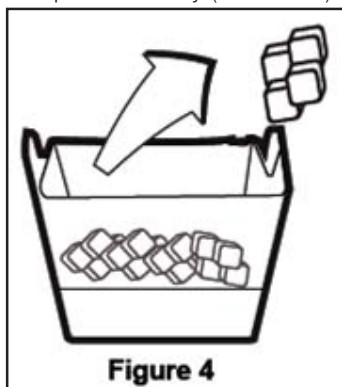

Keď ľad nevychádza, skontrolujte, či ľad neuviazol v kanály a odstráňte ho. Pravidelne kontrolujte ľadový kanál a odstráňte prekážky, ako je znázornené na Obrázku č. 5.

Pri použití Vašej chladničky po prvýkrát, alebo ak ste ju nepoužívali dlhšiu dobu,

Ľadové kocky môžu byť malé v dôsledku vzduchu v potrubí po pripojení, všetok vzduch bude počas normálneho použitia odstránený.

Zlikvidujte ľad vyrobený približne za jeden deň, pretože vodné potrubie môže obsahovať nečistoty.

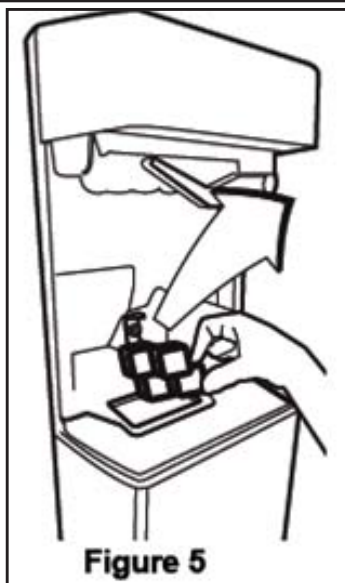

Upozornenie!

Nevkladajte svoje ruky alebo iné predmety do ľadového kanála a medzi nože, pretože môže dôjsť k poškodeniu častí alebo Vašich rúk.

Nedovoľte, aby sa deti vešali na dávkovač ľadu alebo na výrobnik ľadu, pretože to môže spôsobiť zranenie. Pre zabránenie pádu ľadového zásobníka pri jeho odstránení používajte obe svoje ruky.

Ak sa dvere zatvárajú ťažko, môže to byť spôsobené rozliatou vodou cez ľadový zásobník.

Ľadovú nádrž odmontujte len v prípade nutnej potreby.

5.16. Zmrazovanie čerstvých potravín

- Ak chcete zachovať kvalitu potravín, potraviny umiestnené v mrazničke musia byť zmrazené tak rýchlo, ako je to možné, z toho dôvodu použite funkciu rýchleho zmrazenia.
- Zmrazenie potravín v čerstvom stave predĺži dobu ich skladovania v mrazničke.
- Zabaľte potraviny do vzduchotesných balení a tesne ich uzatvorte.
- Uistite sa, že potraviny sú pred vložením do mrazničky zabalené. Miesto tradičného obalového papiera použite krabice do mrazničky, staniol a papier odolný proti vlhkosti, igelitové vrecká alebo podobné obalové materiály.
- Pred zmrazením označte každé balenie potravín napísaním dátumu na ich obal. To vám umožní určiť čerstvosť každého balenia pri každom otvorení mrazničky. Udržujte skoršie položky potravín v prednej časti, aby ste zabezpečili, že budú použité ako prvé.
- Zmrazené potraviny musia byť použité ihneď po rozmrazení a nemali by byť znovu zmrazené.
- Nezmrázajte veľké množstvo potravín naraz.

5.17. Odporúčania pre skladovanie zmrazených potravín

Chladiaci priestor musí byť nastavený na menej ako -18°C .

1. Umiestnite potraviny do mrazničky čo najrýchlejšie, aby nedošlo k ich rozmrazeniu.
2. Pred zmrazením skontrolujte položku "Dátum spotreby" na obale aby ste sa uistili, že ešte nevypršal.
3. Uistite sa, že balenie potravín nie je poškodené.

5.18. Podrobnosti o mrazničke

Podľa noriem IEC 62552, mraznička musí mať schopnosť zmraziť 4,5 kg potravín na teplotu -18°C alebo nižšie do 24 hodín na každých 100 litrov objemu mraziaceho priestoru. Potraviny môžu byť zachované po dlhšiu dobu iba pri teplote do teploty -18°C . Potraviny môžete udržiavať čerstvé po dobu niekoľkých mesiacov (v mraznička na alebo pod teplotou -18°C).

Potraviny ktoré majú byť zmrazené nesmú prísť do kontaktu s už zmrazenými potravinami vo vnútri mrazničky z dôvodu zabránenia ich čiastočnému rozmrazeniu.

Nastavenie Mraziacej časti	Nastavenie Chladiacej časti	Opis
-18°C	4°C	Toto je predvolené, odporúčané nastavenie.
$-20, -22$ alebo -24°C	4°C	Tieto nastavenia sa odporúčajú pre teploty nad 30°C .
Rýchle mrazenie	4°C	Použite ich pre zmrazenie potravín v krátkej dobe, bude spotrebič sa pri ukončení procesu opätovne nastaviť na predchádzajúce nastavenia.
-18°C alebo nižšie	2°C	Použite toto nastavenie, ak si myslíte, že chladiaci priestor nie je dostatočne studený vzhľadom na teplotu prostredia alebo časté otváranie dverí.

Používanie výrobku

Zeleninu uvarte a vodu odfiltrujte pre predĺženie doby zmrazeného skladovania. Po filtrácii dajte jedlo do vzduchotesných balení a umiestnite ho v mrazničke. Banány, paradajky, hlávkový šalát, zeler, varené vajcia, zemiaky a podobné potraviny nezmrazujte. Zmrazenie týchto potravín jednoducho zníži nutričné hodnoty a kvalitu týchto potravín, ako aj spôsobí ich prípadné znehodnotenie, ktoré je zdraviu škodlivé.

5.19.Umiestnenie jedla

Police v mraziacej časti	Rôzny mrazený tovar ako sú mäso, ryby, zmrzlina, zelenina a pod.
Police v chladiacej časti	Potraviny v hrnci, tanieri a krabice s viečkami, vajcia (v krabiciach s viečkom)
Police v dverách chladiacej časti	Malé a balené potraviny alebo nápoje
Zásobník na zeleninu	Ovocie a zelenina
Časť pre čerstvé potraviny	Lahôdky (potraviny pre raňajky, mäsové výrobky, ktoré majú byť konzumované v krátkej dobe)

5.20.Upozornenie na otvorené dvere (voliteľné)

Ak dvere výrobku zostanú otvorené po dobu 1 minúty, zaznie akustické upozornenie. Akustický upozornenie stíchne, keď sú dvere zatvorené alebo po stlačení ľubovoľného tlačidla na displeji (ak je k dispozícii).

5.21.Vnútorne osvetlenie

Vo vnútornom osvetlení sa používa LED lampa. V prípade akýchkoľvek problémov s touto lampou sa obráťte na autorizovaný servis.

Lampa(y) použité v tomto prístroji nie sú vhodné pre osvetlenie miestnosti domácnosti. Zamýšľaný účel tohto svietidla je pomôcť užívateľovi umiestniť potraviny do chladničky/mrazničky bezpečne a pohodlne.

6 Údržba a čistenie

Čistite produkt pravidelne, čím predĺžite jeho životnosť.



UPOZORNENIE: Pred čistením chladničku odpojte od napájania.

- Nikdy nepoužívajte ostré a drsné nástroje, mydlo, domáce čistiace prostriedky, čistiace prášky, plyn, benzín, laky a podobné látky na čistenie.
- Rozpusťme lyžičku uhličitanu vo vode. Navlhčite kúsok handry vo vode a vyžmýkajte ju. Utrite prístroj s touto látkou a dôkladne osušte.
- Dávajte pozor, aby sa voda nedostala do krytu lampy a iných elektrických častí.
- Vyčistite dvere pomocou vlhkej handričky. Odstráňte všetky položky vo vnútri pre vybratie poličiek z dverí a samotnej chladničky. Zdvihnite dverné police až do ich odpojenia sa. Vyčistite a osušte police, potom ich umiestnite späť na ich miesto zasunutím zhora.
- Nepoužívajte chlórúvodu alebo čistiace prostriedky na vonkajšom povrchu a pochrómovaných častiach výrobku. Chlór môže na takých kovových povrchoch spôsobiť koróziu.

6.1. Prevencia pred zápachom

Výrobok je vyrobený bez akýchkoľvek pachových látok. Avšak, udržiavanie jedla v nesprávnych častiach a nesprávne čistenie vnútorných povrchov môže viesť k zápachu.

Aby k tomu nedošlo, očistite vnútro so sódovou vodou každých 15 dní.

- Uchovávajte potraviny v uzavretých baleniach. Mikroorganizmy sa môžu z neuzavretých potravín rozšíriť a spôsobiť zápach.
- Nenechávajte potraviny so zašlým dátumom spotreby a pokazené potraviny v chladničke.

6.2. Ochrana plastových povrchov

Olej vytečený na plastové povrchy môže poškodiť povrch a musí byť ihneď umytý teplou vodou.

7 Riešenie problémov

Než sa obrátite na servis, pozrite si nasledujúci zoznam. Môže Vám to ušetriť čas aj peniaze. Tento zoznam obsahuje časté sťažnosti, ktoré nie sú spojené s chybným spracovaním alebo poškodením materiálu. Niektoré funkcie uvedené v tomto dokumente sa nemusia vzťahovať na váš produkt.

Chladnička nefunguje.

- Zástrčka nie je úplne nasadená. >>> *Zapojte ju úplne do zásuvky.*
- Poistka pripojená do zásuvky ktorá napája produkt alebo hlavná poistka je spálená. >>> *Skontrolujte poistky.*

Kondenzácia na bočnej stene chladiaceho priestoru (MULTI ZÓNA, CHLADIACA , KONTROLNÁ a FLEXI ZÓNA).

- Prostredie je príliš chladné. >>> *Neinštalujte výrobok v prostredí s teplotami pod -5°C.*
- Dvere sa otvárajú príliš často >>> *Dbajte na to, aby ste dvere výrobku neotvárali príliš často.*
- Prostredie je príliš vlhké. >>> *Neinštalujte výrobok vo vlhkom prostredí.*
- Potraviny obsahujúce tekutiny sú uchovávané v neuzavretých nádobách. >>> *Uchovávajúce potraviny, ktoré obsahujú tekutiny v uzavretých nádobách.*
- Dvere výrobku boli ponechané otvorené. >>> *Nenechávajte dvere chladničky otvorené po dlhšiu dobu.*
- Termostat je nastavený na príliš nízku teplotu. >>> *Nastavte termostat na vhodnú teplotu.*

Kompresor nepracuje.

- V prípade náhleho výpadku prúdu alebo vyťahnutia napájacieho kábla a po jeho opätovnom pripojení tlak plynu v chladiacom systéme výrobku nie je vyvážený, čo spustí tepelný istič kompresora. Produkt sa reštartuje po približne 6 minútach. Keď sa výrobok po uplynutí tejto doby nereštartuje, obráťte sa na servis.
- Je aktívne rozmrazovanie. >>> *To je normálne pre chladničku s plne automatickým rozmrazovaním. Odmrazovania sa vykonáva pravidelne.*
- Produkt nie je zapojený do elektrickej siete >>> *Uistite sa, že napájací kábel je zapojený.*
- Nastavenie teploty je nesprávne. >>> *Zvoľte zodpovedajúce nastavenie teploty.*
- Nie je prúd. >>> *Produkt bude naďalej fungovať normálne po obnovení napájania.*

Prevádzkový hluk chladničky sa pri používaní zvyšuje.

- Prevádzkové výsledky tohto výrobku sa môžu líšiť v závislosti na zmenách teploty okolitého prostredia. To je normálne a nejedná sa o závadu.

Chladnička beží príliš často alebo príliš dlho.

Riešenie problémov

- Nový výrobok môže byť väčší ako ten predchádzajúci. Väčšia výrobky budú pracovať po dlhšiu dobu.
- Teplota v miestnosti môže byť vysoká. >>> *Výrobok bude v miestnosti s vyššou teplotou spustený po dlhšiu dobu.*
- Výrobok mohol byť zapojený len nedávno alebo v ňom boli umiestnené nové položky potravín. >>> *Výrobok dosiahne nastavenú teplotu dlhšie, keď bol len práve zapojený alebo doň boli umiestnené nové potraviny. To je normálne.*
- Do výrobku bolo v poslednej dobe umiestnené veľké množstvo teplého jedla. >>> *Nepokladajte horúce jedlo do výrobku.*
- Dvere boli často otvorené alebo zostali otvorené po dlhšiu dobu. >>> *Teplý vzduch pohybujúce sa vo vnútri spôsobí, že výrobok bude v prevádzke dlhšie. Neotvárajte dvere chladničky príliš často.*
- Dvere mrazničky alebo chladničky mohli zostať pootvorené. >>> *Skontrolujte, či sú dvere úplne zatvorené.*
- Výrobok môže byť nastavený na príliš nízku teplotu. >>> *Nastavte teplotu na vyšší stupeň a počkajte, až výrobok dosiahne nastavenú teplotu.*
- Podložky dvier chladničky alebo mrazničky môžu byť špinavé, opotrebované, rozbité alebo nesprávne nasadené. >>> *Vyčistite alebo vymeňte podložky. Poškodené / roztrhané podložky dverí spôsobia, že výrobok bude bežať dlhšiu dobu pre zachovanie aktuálnej teploty.*

Teplota mrazenia je veľmi nízka, ale teplota chladiča je dostačujúca.

- Teplota priestoru mrazničky je nastavená na veľmi nízky stupeň. >>> *Nastavte teplotu v mrazničke na vyšší stupeň a znovu skontrolujte.*

Teplota chladenia je veľmi nízka, ale teplota mrazničky je dostačujúca.

- Teplota priestoru chladničky je nastavená na veľmi nízky stupeň. >>> *Nastavte teplotu v chladničke na vyšší stupeň a znovu skontrolujte.*

Potraviny uchovávané v chladnejších zásuviek priestorov sú zmrazené.

- Teplota priestoru chladničky je nastavená na veľmi nízky stupeň. >>> *Nastavte teplotu v mrazničke na vyšší stupeň a znovu skontrolujte.*

Teplota v chladničke alebo v mrazničke je príliš vysoká.

- Teplota priestoru chladničky je nastavená na veľmi vysoký stupeň. >>> *Nastavenie teploty chladiacej časti ovplyvňuje teplotu v mrazničke. Zmeňte teplotu v chladiacej alebo mraziacej časti a počkajte, kým príslušné priehradky dosiahnú nastavenú úroveň teploty.*
- Dvere boli často otvorené alebo zostali otvorené po dlhšiu dobu. >>> *Neotvárajte dvere chladničky príliš často.*
- Dvere môžu byť pootvorené. >>> *Úplne zatvorte dvere.*
- Produkt mohol byť zapojený len nedávno alebo v ňom boli umiestnené nové položky potravín. >>> *To je normálne. Výrobok dosiahne nastavenú teplotu dlhšie, keď bol len práve zapojený alebo doň boli umiestnené nové potraviny.*
- Do výrobku bolo v poslednej dobe umiestnené veľké množstvo teplého jedla. >>> *Nepokladajte horúce jedlo do výrobku.*

Trasie sa alebo vydáva hluk.

- Podlaha nie je vo vodováhe alebo nie je odolná. >>> *Ak sa výrobok trasie, keď sa pomaly pohybuje, nastavte stojany na vyrovnanie výrobku. >>> Uistite sa tiež, že podlaha je dostatočne odolná k tomu, aby uniesla produkt.*
- Všetky položky umiestnené na výrobku môže spôsobiť hluk. >>> *Odstrániť všetky položky umiestnené na výrobku.*

Riešenie problémov

Výrobok vytvára hluk tečúcej, striekajúcej kvapaliny a pod.

- Princíp fungovania tohto výrobku je založený na toku kvapalín a plynu. >>> *To je normálne a nejedná sa o závalu.*

Z výrobku znie zvuk ako vanúci vietor.

- Výrobok pre proces chladenia používa ventilátor. To je normálne a nejedná sa o závalu.

Na vnútorných stenách výrobku sa vytvoril kondenzát.

- Horúce alebo vlhké počasie zvýši námrazu a kondenzáciu. To je normálne a nejedná sa o závalu.
- Dvere boli často otvorené alebo zostali otvorené po dlhšiu dobu. >>> *Neotvárajte dvere príliš často, ak zostali otvorené, zatvorte ich.*
- Dvere môžu byť pootvorené. >>> *Úplne zatvorte dvere.*

Vytvára sa kondenzát na vonkajšej strane výrobku alebo medzi dverami.

- Okolité prostredie môže byť vlhké, je to úplne normálne vo vlhkom počasí. >>> *Kondenzácia sa rozptýli, keď sa zníži vlhkosť.*

Interiér zapácha.

- Produkt nie je pravidelne čistený. >>> *Pravidelne čistíte vnútro pomocou hubky, teplej vody a sýtenej vody.*
- Niektoré balenia a obalové materiály môže spôsobiť zápach. >>> *Používajte balenia a obalové materiály bez zápachu.*
- Potraviny boli umiestnené v neuzavretých baleniach. >>> *Uchovávajte potraviny v uzavretých baleniach. Mikroorganizmy sa môžu z neuzavretých potravín rozšíriť a spôsobiť zápach.*
- Z výrobku odstráňte všetky potraviny so zašlým dátumom spotreby a pokazené potraviny.

Dvere sa nezatvárajú.

- Balíčky s potravinami môžu blokovať dvere. >>> *Premiestnite predmety blokujúce dvere.*
- Produkt nestojí v úplne zvislej polohe na zemi. >>> *Nastavte stojany pre uvedenie výrobku do zvislej polohy.*
- Podlaha nie je vo vodováhe alebo nie je odolná. >>> *Uistite sa, že podlaha je vyvážená a dostatočne odolná k tomu, aby uniesla produkt.*

Zásobník na zeleninu sa zasekol.

- Potraviny môžu byť v kontakte s hornou časťou zásobníka. >>> *Preusporiadajte potraviny v šuplíku.*



UPOZORNENIE: Ak problém pretrváva aj po vykonaní pokynov v tejto časti, obráťte sa na svojho predajcu alebo na autorizovaný servis. Nepokúšajte sa opraviť produkt.

Chère cliente, cher client,

Nous aimerions que vous soyez entièrement satisfait de notre appareil, fabriqué dans des infrastructures modernes et ayant fait l'objet d'un contrôle de qualité minutieux.

À cet effet, veuillez lire en intégralité le manuel d'utilisation avant d'utiliser cet appareil, et conservez-le pour références ultérieures. Si vous offrez cet appareil à une autre personne, remettez-lui également le manuel d'utilisation.

Le manuel d'utilisation garantit l'utilisation rapide et sécurisée du réfrigérateur.

- Veuillez lire le manuel d'utilisation avant d'installer et d'utiliser le réfrigérateur.
- Respectez toujours les instructions de sécurité en vigueur.
- Tenez le manuel d'utilisation à portée pour références ultérieures.
- Veuillez lire tous les autres documents fournis avec l'appareil.

Veuillez noter que ce manuel d'utilisation peut se rapporter à plusieurs modèles de cet appareil. Le manuel indique clairement toutes les différences entre les modèles.

Symboles et commentaires

Les symboles suivants sont utilisés dans le manuel d'utilisation :



	Informations importantes et renseignements utiles.
	Avertissement relatif aux conditions dangereuses pour la vie et la propriété.
	Risque d'électrocution.
	L'emballage de l'appareil a été fabriqué à partir de matériaux recyclables, conformément à la législation nationale en matière d'environnement.

Table des matières

1 Instructions en matière de sécurité et d'environnement 3

- 1.1. Sécurité générale 3
- 1.1.1 Avertissement HC 4
- 1.1.2 Pour les modèles avec distributeur d'eau . . . 5
- 1.2. Utilisation prévue 5
- 1.3. Sécurité enfants 5
- 1.4. Conformité avec la directive DEEE et mise au rebut de votre ancien appareil 6
- 1.5. Conformité avec la directive RoHS 6
- 1.6. Informations relatives à l'emballage 6

2 Réfrigérateur 7

3 Installation 8

- 3.1. Lieu idéal d'installation 8
- 3.2. Fixation des cales en plastique 8
- 3.3. Réglage des pieds 9
- 3.4. Branchement électrique 9
- 3.5. Raccordement à l'approvisionnement d'eau 9
- 3.6. Raccordement du tuyau d'eau à l'appareil . 10
- 3.7. Raccordement au réseau d'approvisionnement d'eau 10
- 3.8. Pour les réfrigérateurs utilisant une bonbonne d'eau 11
- 3.9 Filtre à eau 11
- 3.9.1. Fixation du filtre externe au mur (en option) 12
- 3.9.2. Filtre interne 13

4 Préparation 15

- 4.1. Moyens d'économiser l'énergie 15
- 4.2. Première utilisation 15

5 Utilisation de l'appareil 16

- 5.1. Panneau indicateur 16
- 5.2. Activation de l'avertisseur pour le remplacement du filtre à eau 23
- 5.3. Utilisation du distributeur d'eau 24
- 5.4. Remplissage du réservoir du distributeur d'eau 24
- 5.5. Nettoyage du réservoir d'eau 25
- 5.6. Récupération de glace ou de l'eau 26
- 5.7. Plateau de dégivrage 26
- 5.8. Compartiment zéro degré 27
- 5.9. Bac à légumes 27
- 5.10. Voyant lumineux bleu 27
- 5.11. Ioniseur 27
- 5.12. Minibar 27
- 5.13. Filtre à odeurs 27
- 5.14. Machine à glaçons Icematic et bac à glaçons 28
- 5.15. Machine à glaçons 28
- 5.16. Congélation des aliments frais 30
- 5.17. Recommandations relatives à la conservation des aliments congelés 30
- 5.18. Informations relatives au congélateur 30
- 5.19. Position des aliments 31
- 5.20. Alerte ouverture de porte 31
- 5.21. Éclairage interne 31

6 Entretien et nettoyage 32

- 6.1. Prévention des mauvaises odeurs 32
- 6.2. Protection des surfaces en plastique 32

7 Dépannage 33

1 Instructions en matière de sécurité et d'environnement

Cette section fournit les instructions de sécurité nécessaires à la prévention des risques de blessures ou de dommage matériel. Le non-respect de ces instructions annule tous les types de garantie de l'appareil.

1.1. Sécurité générale

- Cet appareil ne doit pas être utilisé par des personnes atteintes de déficience physique, sensorielle ou mentale, des personnes sans connaissances suffisantes et inexpérimentées ou par des enfants. Il ne doit être utilisé par ces personnes que si elles sont supervisées ou sous les instructions d'une personne responsable de leur sécurité. Ne laissez pas les enfants jouer avec l'appareil.
- En cas de dysfonctionnement, débranchez l'appareil.
- Après avoir débranché l'appareil, patientez 5 minutes avant de le rebrancher. Débranchez l'appareil lorsqu'il n'est pas utilisé. Évitez de toucher le cordon d'alimentation avec des mains humides ! Ne le débranchez jamais en tirant le câble, mais plutôt en tenant la prise.
- Nettoyez la fiche du câble d'alimentation à l'aide d'un chiffon sec, avant de le brancher.
- Évitez de brancher le réfrigérateur lorsque la prise est instable.
- Débranchez l'appareil pendant l'installation, l'entretien, le nettoyage et la réparation.
- Si l'appareil ne sera pas utilisé pendant une longue période, débranchez-le et videz l'intérieur.
- N'utilisez pas la vapeur ou de matériel de nettoyage à vapeur pour nettoyer le réfrigérateur et faire fondre la glace. La vapeur peut atteindre les zones électrifiées et causer un court-circuit ou l'électrocution !
- Ne lavez pas l'appareil par pulvérisation ou aspersion d'eau ! Risque d'électrocution !
- En cas de dysfonctionnement, n'utilisez pas l'appareil car il peut entraîner une électrocution. Contactez le service agréé avant de procéder à toute intervention.
- Branchez votre appareil à une prise de mise à la terre. La mise à la terre doit être effectuée par un technicien qualifié.

Instructions en matière de sécurité et d'environnement

- Si l'appareil possède un éclairage de type DEL, contactez le service agréé pour tout remplacement ou en cas de problème.
- Évitez de toucher les aliments congelés avec des mains humides ! Ils pourraient coller à vos mains !
- Ne placez pas de boissons en bouteille ou en canette dans le compartiment de congélation. Elles risquent d'exploser !
- Placez les boissons verticalement, dans des récipients convenablement fermés.
- Ne pulvérisez pas de substances contenant des gaz inflammables près du réfrigérateur pour éviter tout risque d'incendie et d'explosion.
- Ne conservez pas de substances et produits inflammables (vaporisateurs, etc.) dans le réfrigérateur.
- Ne placez pas de récipients contenant des liquides au-dessus du réfrigérateur. Les projections d'eau sur des pièces électrifiées peuvent entraîner des électrocutions et un risque d'incendie.
- L'exposition du produit à la pluie, à la neige, au soleil et au vent présente des risques pour la sécurité électrique. Quand vous transportez le réfrigérateur, ne le tenez pas par la poignée de la porte. Elle peut se casser.
- Évitez que votre main ou toute autre partie de votre corps ne se retrouve coincée dans les parties amovibles de l'appareil.
- Évitez de monter ou de vous appuyer contre la porte, les tiroirs ou toute autre partie du réfrigérateur. Cela peut faire tomber l'appareil et l'endommager.
- Évitez de coincer le câble d'alimentation.

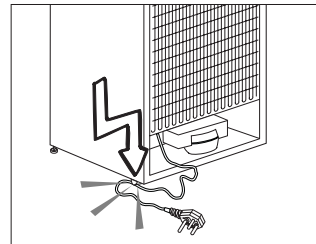

1.1.1 Avertissement HC

Si votre réfrigérateur possède un système de refroidissement utilisant le gaz R600a, évitez d'endommager le système de refroidissement et sa tuyauterie pendant l'utilisation et le

transport de l'appareil. Ce gaz est inflammable. Si le système de refroidissement est endommagé, éloignez l'appareil des flammes et aérez la pièce immédiatement.



L'étiquette sur la paroi intérieure gauche de l'appareil indique le type de gaz utilisé.

1.1.2 Pour les modèles avec distributeur d'eau

- Pour une utilisation optimale du circuit hydraulique du réfrigérateur, la pression hydraulique du circuit principal doit être comprise entre 1 et 8 bars. Lorsque la pression hydraulique du circuit principal est supérieure à 5 bars, un régulateur de pression est nécessaire. Lorsque la pression hydraulique du circuit principal est supérieure à 8 bars, le circuit hydraulique du réfrigérateur ne doit pas être raccordé au circuit principal. Si vous ignorez comment mesurer la pression hydraulique du circuit principal, faites-vous aider par un professionnel.
- Utilisez uniquement de l'eau potable.

1.2. Utilisation prévue

- Cet appareil est exclusivement conçu pour un usage domestique. Il n'est pas destiné à un usage commercial.
- Il doit être exclusivement utilisé pour le stockage des denrées et des boissons.
- Les produits qui nécessitent un contrôle de température précis (vaccins, médicaments sensibles à la chaleur, matériels médicaux, etc.) ne doivent pas être conservés dans le réfrigérateur.
- Le fabricant ne sera pas tenu responsable de tout dommage résultant d'une mauvaise utilisation ou manipulation.
- La durée de vie du produit est de 10 ans. Les pièces de rechange indispensables au bon fonctionnement de l'appareil seront disponibles au cours de cette période.

1.3. Sécurité enfants

- Conservez les matériaux d'emballage hors de la portée des enfants.

Instructions en matière de sécurité et d'environnement

- Ne laissez pas les enfants jouer avec l'appareil.
- Si la porte de l'appareil est dotée d'une serrure, gardez la clé hors de la portée des enfants.

1.4. Conformité avec la directive DEEE et mise au rebut de votre ancien appareil

Cet appareil est conforme à la directive DEEE de l'Union européenne (2012/19/UE). Il porte un symbole de classification pour la mise au rebut des équipements électriques et électroniques (DEEE).

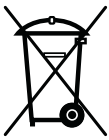

Le présent produit a été fabriqué avec des pièces et du matériel de qualité supérieure susceptibles d'être réutilisés et adaptés au recyclage. Ne le mettez pas au rebut avec les ordures ménagères et d'autres déchets à la fin de sa durée de vie.

Rendez-vous dans un point de collecte pour le recyclage de tout matériel électrique et électronique. Rapprochez-vous des autorités de votre localité pour plus d'informations concernant ces points de collecte.

1.5. Conformité avec la directive RoHS

- Cet appareil est conforme à la directive DEEE de l'Union européenne (2011/65/UE). Il ne comporte pas les matériaux dangereux et interdits mentionnés dans la directive.

1.6. Informations relatives à l'emballage

- Les matériaux d'emballage de cet appareil sont fabriqués à partir de matériaux recyclables, conformément à nos réglementations nationales en matière d'environnement. Ne mettez pas les matériaux d'emballage au rebut avec les ordures ménagères et d'autres déchets. Amenez-les plutôt aux points de collecte des matériaux d'emballage, désignés par les autorités locales.

2 Réfrigérateur

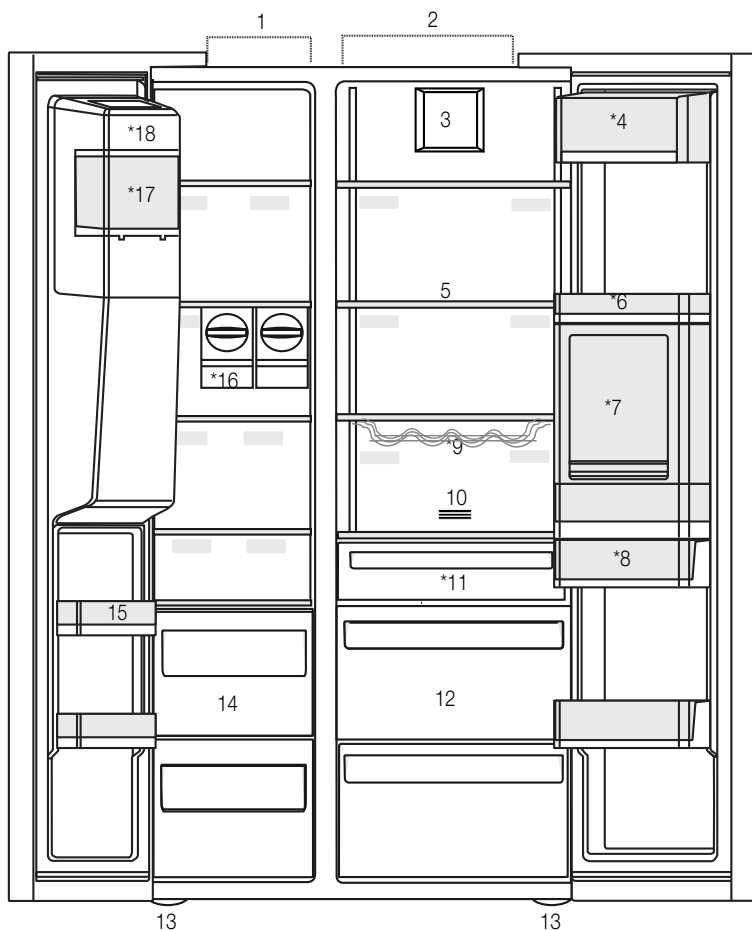

- | | |
|---|---|
| 1- Compartiment congélateur | 11- Compartiment zéro degré |
| 2- Compartiment réfrigérateur | 12- Bac à légumes |
| 3- Ventilateur | 13- Pieds réglables |
| 4- Compartiment amuse-gueule | 14- Compartiments de conservation des aliments congelés |
| 5- Clayettes en verre | 15- Balconnets de la porte du compartiment congélateur |
| 6- Balconnets de la porte du compartiment réfrigérateur | 16- Machine à glaçons |
| 7- Accessoires du minibar | 17- Bac à glaçons |
| 8- Réservoir d'eau | 18- Couvercle décoratif de la machine à glaçons |
| 9- Clayette range-bouteilles | |
| 10- Filtre à odeurs | |
- *En option



*En option : Les illustrations présentées dans ce manuel d'utilisation sont schématiques et peuvent ne pas correspondre exactement à votre produit. Si votre appareil ne dispose pas des parties citées, alors l'information s'applique à d'autres modèles.

3 Installation

3.1. Lieu idéal d'installation

Contactez le service agréé pour l'installation de votre réfrigérateur. Pour préparer l'installation du réfrigérateur, lisez attentivement les instructions du manuel d'utilisation et assurez-vous que les équipements électriques et d'approvisionnement d'eau sont installés convenablement. Si non, contactez un électricien et un plombier pour effectuer les réparations nécessaires.



AVERTISSEMENT: Le fabricant ne sera pas tenu responsable en cas de problèmes causés par des travaux effectués par des personnes non autorisées.



AVERTISSEMENT: Débranchez le câble d'alimentation du réfrigérateur pendant l'installation. Le non-respect de cette consigne peut entraîner la mort ou des blessures graves !



AVERTISSEMENT: Si le cadre de la porte est trop étroit pour laisser passer l'appareil, retirez la porte et faites passer l'appareil sur les côtés ; si cela ne fonctionne pas, contactez le service agréé.

- Placez l'appareil sur une surface plane pour éviter les vibrations.
- Placez le produit à 30 cm du chauffage, de la cuisinière et des autres sources de chaleur similaires et à au moins 5 cm des fours électriques.
- N'exposez pas le produit directement à lumière du soleil et ne le laissez pas dans des environnements humides.
- Le bon fonctionnement de votre réfrigérateur nécessite la bonne circulation de l'air. Si le réfrigérateur est placé dans un encastrement mural, il doit y avoir un espace d'au moins 5 cm avec le plafond et le mur.
- Ne placez pas le réfrigérateur dans des environnements avec des températures inférieures à -5 °C.

3.2. Fixation des cales en plastique

Utilisez les cales en plastiques fournies avec le réfrigérateur pour créer une circulation d'air suffisante entre le réfrigérateur et le mur.

1. Pour fixer les cales, retirez les vis du réfrigérateur et utilisez celles fournies avec les cales.

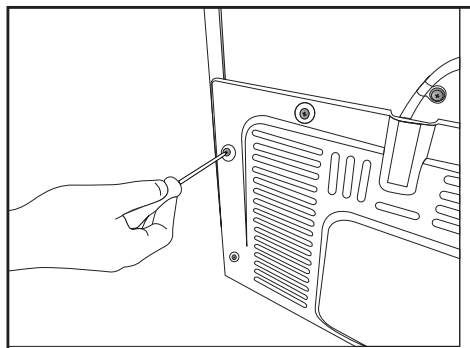

2. Fixez 2 cales en plastique sur le couvercle de ventilation tel qu'illustré par l'image.

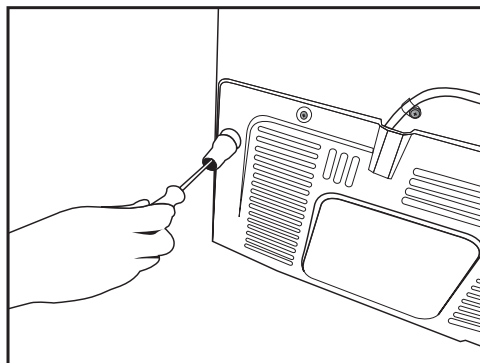

Installation

3.3. Réglage des pieds

Si le réfrigérateur n'est pas équilibré, réglez les pieds avant en les tournant vers la gauche ou la droite.

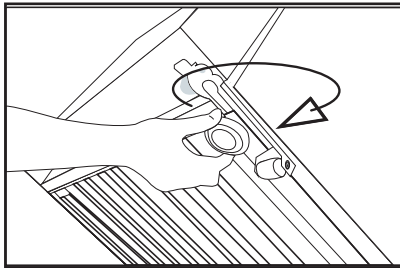
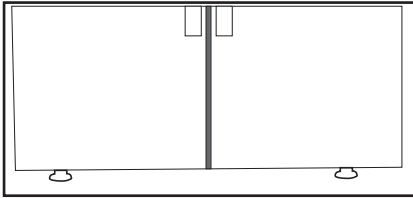

3.4. Branchement électrique



AVERTISSEMENT: Ne branchez pas le réfrigérateur sur une rallonge ou une multiprise.



AVERTISSEMENT: Les câbles d'alimentation endommagés doivent être remplacés par le service agréé.



Lorsque deux réfrigérateurs sont installés côte à côte, ils doivent être séparés par au moins 4 cm.

- Notre entreprise ne sera pas tenue responsable de tout dommage résultant de l'utilisation de l'appareil sans prise de mise à la terre ou branchement électrique conforme à la norme nationale en vigueur.
- Gardez la fiche du câble d'alimentation à portée de main après l'installation.
- Branchez votre réfrigérateur à une prise de mise à la terre de 220-240 V/50 Hz de tension. La fiche doit posséder un fusible de 10-16 A.
- N'utilisez pas de fiches multiples avec ou sans câble d'extension entre la prise murale et le réfrigérateur.

3.5. Raccordement à l'alimentation en eau

(En option)



AVERTISSEMENT: Débranchez le réfrigérateur et la pompe à eau (si disponible) pendant le raccordement.

Les raccords d'alimentation en eau, du filtre et de la bonbonne du réfrigérateur doivent être installés par le service agréé. Le réfrigérateur peut être raccordé à une bonbonne ou directement à un système d'alimentation, selon le modèle. Pour ce faire, le tuyau d'eau doit d'abord être raccordé au réfrigérateur.

Vérifiez que les pièces suivantes sont fournies avec votre modèle de réfrigérateur :

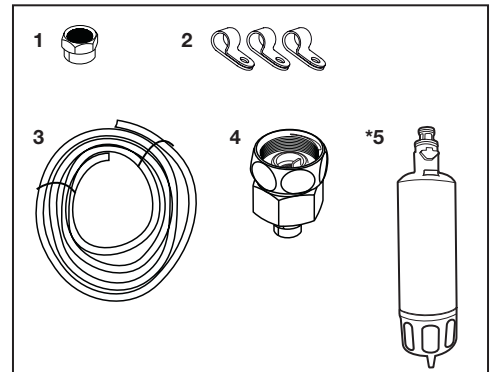

1. Joint (1 pièce) : utilisé pour fixer le tuyau d'eau à l'arrière du réfrigérateur.
2. Collier de serrage (3 pièces) : utilisé pour fixer le tuyau d'eau au mur.
3. Tuyau d'eau (1 pièce, 5 mètres de diamètre, 1/4 po) : utilisé pour le raccordement à l'alimentation en eau.
4. Adaptateur du robinet (1 pièce) : contient un filtre poreux, utilisé pour le raccordement au réseau d'alimentation en eau froide.
5. Filtre à eau (1 pièce, *en option) : utilisé pour raccorder le réseau d'alimentation en eau au réfrigérateur. Le filtre à eau n'est pas nécessaire si le raccordement d'une bonbonne d'eau est prévu.

Installation

3.6. Raccordement du tuyau d'eau à l'appareil

Pour raccorder le tuyau d'eau au réfrigérateur, suivez les instructions suivantes :

1. Retirez le joint de l'adaptateur de l'embout du tuyau à l'arrière du réfrigérateur et faites passer le tuyau à travers le joint.

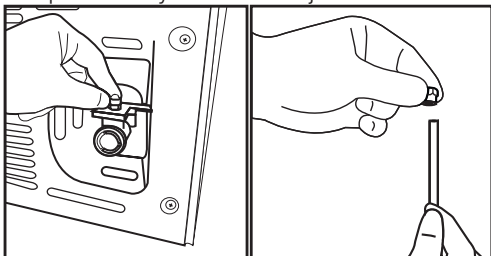

2. Poussez fermement le tuyau d'eau et raccordez l'adaptateur de l'embout du tuyau.

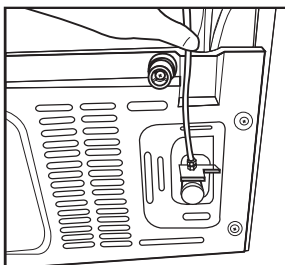

3. Serrez le joint à la main pour fixer l'adaptateur de l'embout du tuyau. Vous pouvez également serrer le joint avec une clé serre-tube ou des pinces.

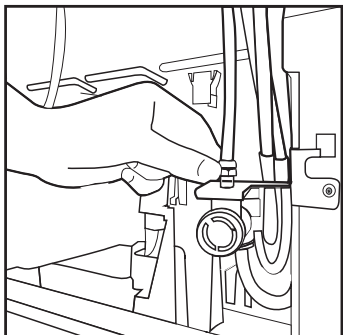

4. Raccordez l'autre extrémité du tuyau au réseau d'approvisionnement d'eau (voir Section 3.7), à la bonbonne ou à la pompe à eau (voir Section 3.8).

3.7. Raccordement au réseau d'approvisionnement d'eau

(En option)

Pour utiliser le réfrigérateur en le raccordant à un réseau d'approvisionnement d'eau froide, il faut raccorder un robinet de 1/2 po au réseau de votre domicile. Si le raccord n'est pas disponible ou en cas d'incertitude, consultez un plombier expérimenté.

1. Détachez le joint (1) de l'adaptateur du robinet (2).

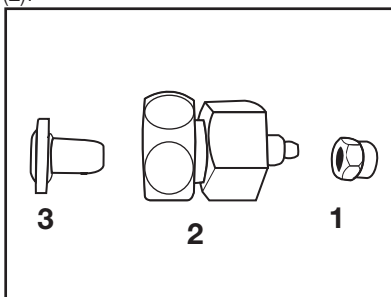

2. Raccordez l'adaptateur du robinet à la vanne d'arrêt du réseau d'approvisionnement d'eau.

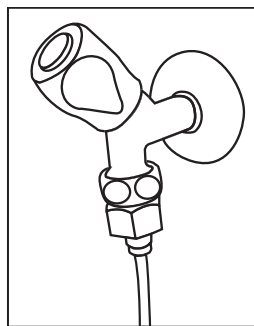

3. Fixez le joint autour du tuyau d'eau.

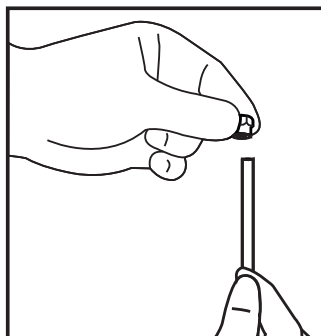

Installation

- Fixez le joint à l'adaptateur du robinet et serrez à la main ou à l'aide d'un outil.

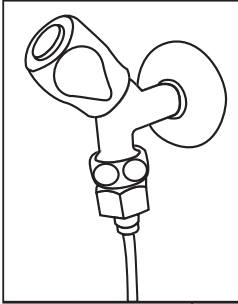

- Pour éviter tout dommage, décalage ou débranchement accidentel du tuyau, utilisez les agrafes fournies pour fixer le tuyau d'eau de manière convenable.

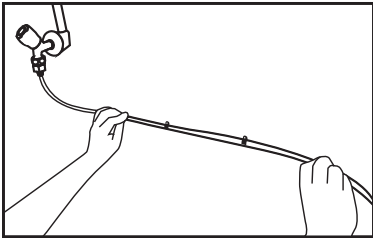

- Raccordez l'autre extrémité du tuyau d'eau à la pompe à eau en poussant le tuyau à l'intérieur de l'orifice d'entrée de la pompe.

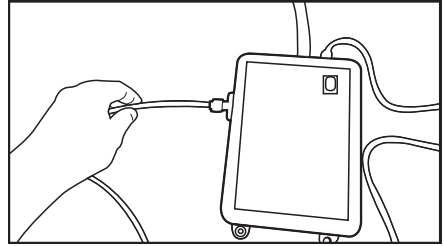

- Placez et fixez le tuyau de la pompe à l'intérieur de la bonbonne.

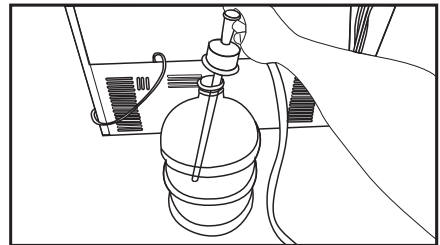

AVERTISSEMENT: Après l'ouverture du robinet, vérifiez chaque extrémité du tuyau d'eau et assurez-vous qu'il n'y a pas de fuite. En cas de fuite, fermez la vanne et serrez tous les raccords avec une clé serre-tube ou des pinces.

3.8. Pour les réfrigérateurs utilisant une bonbonne d'eau

(En option)

Pour installer une bonbonne d'eau pour l'approvisionnement de votre réfrigérateur, veuillez utiliser la pompe à eau recommandée par le service agréé.

- Raccordez une extrémité du tuyau d'eau fourni avec la pompe au réfrigérateur (voir section 3.6) et suivez les instructions ci-après.

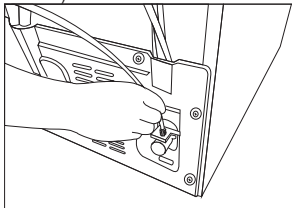

- Une fois le raccordement effectué, branchez et mettez en marche la pompe à eau.



Patiencez 2 à 3 minutes après la mise en marche de la pompe pour atteindre l'efficacité souhaitée.



Consultez également le manuel d'utilisation de la pompe pour le raccordement au réseau d'approvisionnement d'eau.



Lorsque vous utilisez une bonbonne d'eau, l'emploi du filtre n'est pas nécessaire.

3.9 Filtre à eau

(En option)

Le réfrigérateur peut posséder un filtre interne ou externe, selon le modèle. Pour fixer le filtre à eau, suivez les instructions suivantes.

Installation

3.9.1. Fixation du filtre externe au mur (en option)



AVERTISSEMENT: Ne fixez pas le filtre sur le réfrigérateur.

Vérifiez que les pièces suivantes sont fournies avec votre modèle de réfrigérateur :

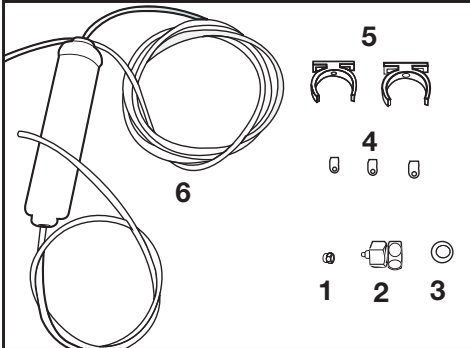

1. Joint (1 pièce) : utilisé pour fixer le tuyau d'eau à l'arrière du réfrigérateur.
 2. Adaptateur du robinet (1 pièce) : utilisé pour le raccordement au réseau d'approvisionnement d'eau froide.
 3. Filtre poreux (1 pièce)
 4. Collier de serrage (3 pièces) : utilisé pour fixer le tuyau d'eau au mur.
 5. Accessoires de raccordement du filtre (2 pièces) : utilisés pour fixer le filtre au mur.
 6. Filtre à eau (1 pièce) : utilisé pour raccorder le réfrigérateur au réseau d'approvisionnement d'eau. Ce filtre n'est pas nécessaire si le raccordement d'une bonbonne d'eau est prévu.
1. Raccordez l'adaptateur du robinet à la vanne d'arrêt du réseau d'approvisionnement d'eau.
 2. Localisez l'endroit de fixation du filtre externe. Fixez les accessoires de raccordement du filtre (5) au mur.

3. Fixez le filtre en position verticale sur les accessoires de raccordement, tel qu'illustré sur l'étiquette. (6)

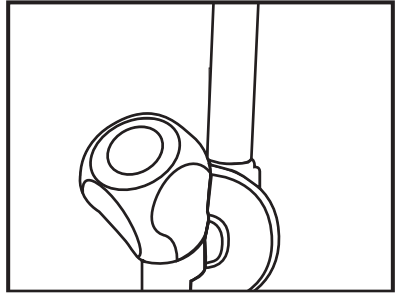

4. Fixez le tuyau d'eau en le tirant du dessus du filtre jusqu'à l'adaptateur de raccordement d'eau du réfrigérateur (voir Section 3.6).

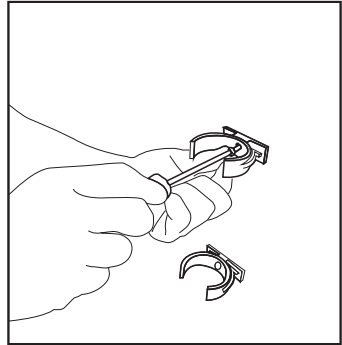

Une fois le raccordement effectué, l'installation devrait être semblable à l'image ci-dessous.

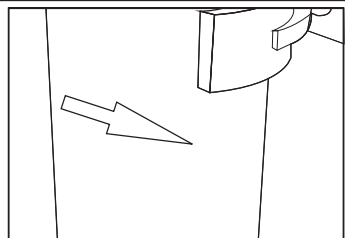
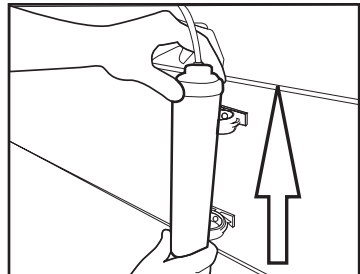

Installation

3.9.2. Filtre interne

Le filtre interne livré avec l'appareil n'est pas installé à la livraison. Pour l'installation du filtre, bien vouloir lire attentivement les instructions ci-après.

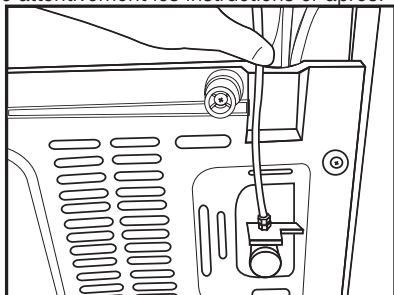

Conduite d'eau :

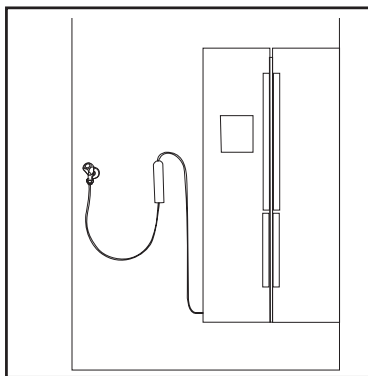

Conduite de la bonbonne :

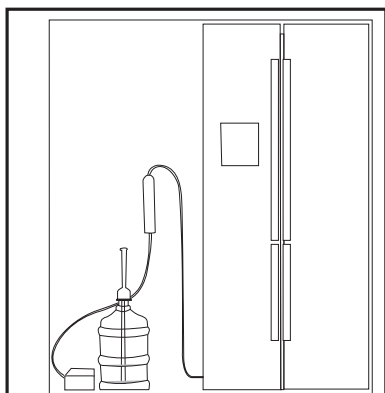

1. Le voyant « Ice Off » (Désactivation de la préparation de glace) doit être actif au moment de l'installation du filtre. Passez du mode marche et au mode arrêt en appuyant sur la touche « Ice » (glace).

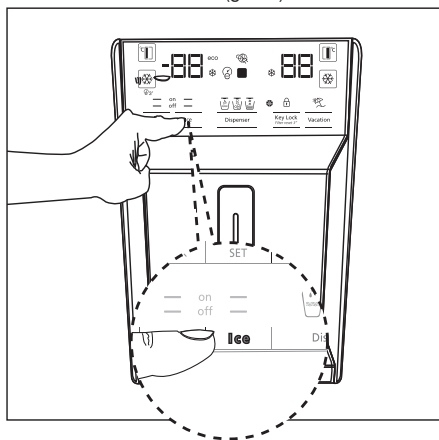

2. Retirez le bac à légumes (a) pour avoir accès au filtre à eau.

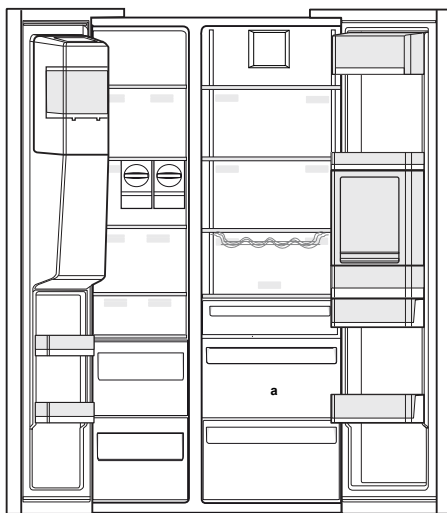

Ne consommez pas les dix premiers verres d'eau filtrée après avoir connecté le filtre.

Installation

3. Retirez le couvercle de dérivation du filtre en le tirant.



Quelques gouttes d'eau pourraient s'écoulées après le retrait du couvercle, c'est tout à fait normal.

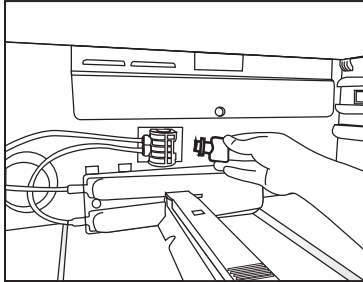

4. Placez le couvercle du filtre dans le mécanisme et poussez-le pour verrouiller.

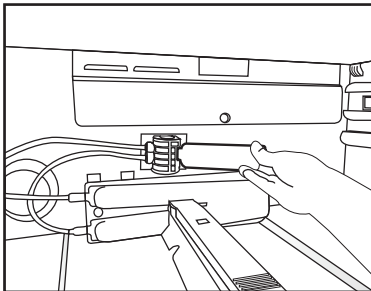

5. Pour annuler le mode « Ice off » (Désactivation de la préparation de glace), appuyez à nouveau sur la touche « Ice » (glace) de l'écran.



Le filtre purifiera l'eau de certains corps étrangers. Mais il n'éliminera pas les micro-organismes.



Lire la section 5.2 pour la période de remplacement du filtre.

4 Préparation

4.1. Moyens d'économiser l'énergie



Il est dangereux de connecter l'appareil aux systèmes électroniques d'économie d'énergie, ils pourraient l'endommager.

- Ne laissez pas la porte du réfrigérateur ouverte longtemps.
- Ne conservez pas des aliments ou des boissons chauds dans le réfrigérateur.
- Ne surchargez pas le réfrigérateur, l'obstruction du flux d'air interne réduira la capacité de réfrigération.
- La valeur de la consommation d'énergie pour ce réfrigérateur a été mesurée sous une charge maximale, avec l'étagère supérieure du compartiment congélateur retiré et les autres étagères et bacs inférieurs en place. L'étagère supérieure en verre peut être utilisée selon la forme et la taille des aliments à congeler.
- Selon les caractéristiques de l'appareil, le dégivrage des aliments congelés dans le compartiment réfrigérateur assurera l'économie d'énergie et la préservation de la qualité des aliments.
- Les paniers/tiroirs fournis avec le compartiment rafraîchissement doivent être utilisés de manière continue pour une consommation énergétique minimale et de meilleures conditions de conservation.
- Le contact entre le capteur de température et les denrées alimentaires à l'intérieur du compartiment de congélation peut augmenter la consommation énergétique de l'appareil. Pour cette raison, les contacts avec les capteurs doivent être évités.

- Veuillez-vous assurer que les aliments ne sont pas en contact direct avec le capteur de température du compartiment réfrigérateur décrit ci-après.

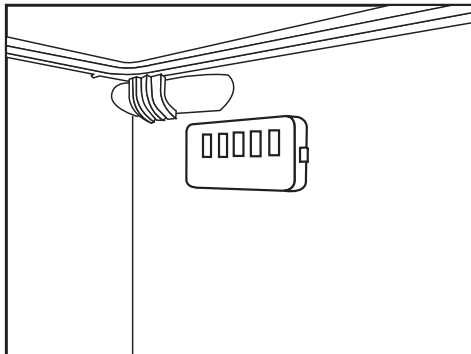

4.2. Première utilisation

Avant d'utiliser votre réfrigérateur, assurez-vous que les installations nécessaires sont conformes aux instructions des sections « Instructions en matière de sécurité et d'environnement » et « Installation ».

- Laissez l'appareil vide en marche pendant 6 heures, et ne l'ouvrez pas sauf en cas de nécessité absolue.



Un son retentit à l'activation du compresseur. Il est également normal d'entendre ce son lorsque le compresseur est inactif, en raison des liquides et des gaz comprimés présents dans le système de réfrigération.



Il est normal que les bords avant du réfrigérateur soient chauds. Ces parties doivent en principe être chaudes afin d'éviter la condensation.



Dans certains modèles, le tableau de bord s'éteint automatiquement 5 minutes après la fermeture de la portière. Il est réactivé à l'ouverture de la portière ou lorsqu'on appuie sur n'importe quelle touche.

5 Utilisation de l'appareil

5.1. Panneau indicateur

Les panneaux indicateurs varient en fonction du modèle de votre appareil.

Les fonctions sonores et visuelles dudit panneau vous aident à utiliser votre réfrigérateur.

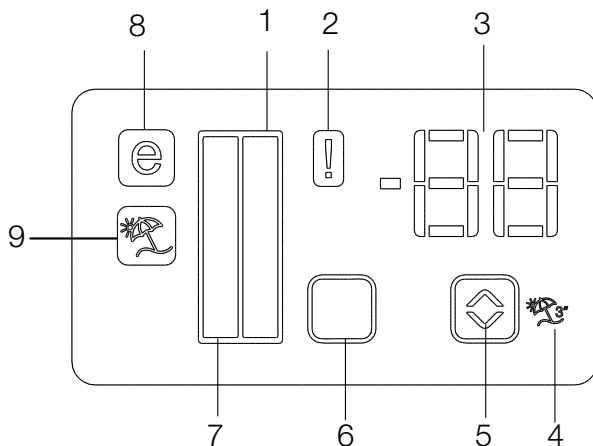

1. Indicateur du compartiment réfrigérateur
2. Indicateur de dysfonctionnements
3. Indicateur de température
4. Touche de la fonction Vacances
5. Bouton de réglage de température
6. Touche de sélection du compartiment
7. Indicateur du compartiment réfrigérateur
8. Indicateur du mode Économie
9. Indicateur de la fonction Vacances

***En option**



***En option:** Les chiffres présentés dans ce guide sont à titre indicatif et peuvent ne pas correspondre à votre appareil. Si votre appareil ne dispose pas des parties citées, alors l'information s'applique à d'autres modèles.

1. Indicateur du compartiment réfrigérateur

La lampe du compartiment réfrigérateur s'allume au moment du réglage de la température dans ce compartiment.

2. Indicateur de dysfonctionnements

Ce capteur s'active quand le réfrigérateur ne refroidit pas correctement ou en cas de panne du capteur. Lorsque cet indicateur est actif, l'indicateur du compartiment congélateur affichera l'inscription « E » et, l'indicateur du compartiment réfrigérateur affichera ces chiffres « 1, 2, 3 ... » etc. Ces chiffres renseignent le service d'entretien sur le dysfonctionnement.

3. Indicateur de température

Il indique la température des compartiments congélateur et réfrigérateur.

4. Touche de la fonction Vacances

Pour activer cette fonction, appuyez pendant 3 secondes sur le bouton Vacances. Lorsque la fonction Vacances est activée, l'indicateur de température du compartiment réfrigérateur affichera l'inscription «- -» et, le processus de réfrigération ne fonctionnera pas dans le compartiment réfrigérateur. Cette fonction n'est pas appropriée pour la conservation d'aliments dans le compartiment réfrigérateur. Les autres compartiments resteront froids en fonction de leurs températures de réglage respectives.

Appuyez à nouveau sur le bouton Vacances () pour annuler cette fonction.

5. Bouton de réglage de température

Les températures des compartiments respectifs varient de -24 °C à -18 °C et de 8 °C à 1 °C.

6. Touche de sélection du compartiment

Utilisez la touche de sélection du compartiment réfrigérateur pour basculer entre les compartiments réfrigérateur et congélateur.

7. Indicateur du compartiment réfrigérateur

La lampe du compartiment congélateur s'allume au moment du réglage de la température dans ce compartiment.

8. Indicateur du mode Économie

Il signale que le réfrigérateur fonctionne en mode économie d'énergie. Cet indicateur s'active lorsque la température du compartiment congélateur est à -18 °C.

9. Indicateur de la fonction Vacances

Il signale l'activation de la fonction Vacances.

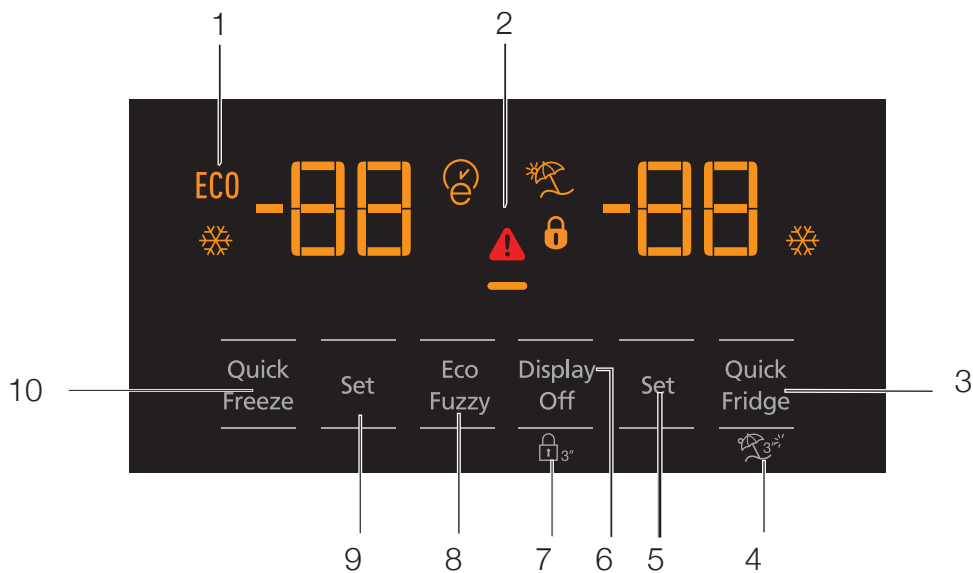

- 1- Utilisation économique
- 2- Température élevée/alerte de défaillance
- 3- Congélation rapide
- 4- Fonction Vacances
- 5- Réglage de la température du compartiment réfrigérateur
- 6- Économie d'énergie (voyant éteint)
- 7- Verrouillage du clavier
- 8- Eco-fuzzy
- 9- Réglage de la température du compartiment réfrigérateur
- 10- Congélation rapide



***En option:** Les chiffres présentés dans ce guide sont à titre indicatif et peuvent ne pas correspondre à votre appareil. Si votre appareil ne dispose pas des parties citées, alors l'information s'applique à d'autres modèles.

Utilisation de l'appareil

1. Utilisation économique

Ce voyant s'allume lorsque le compartiment congélateur est réglé à -18 °C, paramètre le plus économique. L'indicateur d'utilisation économique (ECO) s'éteindra à la sélection de la fonction réfrigération ou congélation rapide.



2. Température élevée/alerte de défaillance

Cet indicateur () s'allume en cas de défaut de thermique ou d'alertes de défaillance. Lorsqu'il est allumé, veuillez-vous reporter à la section « Solutions recommandées pour résoudre des problèmes ».

3. Réfrigération rapide

Lorsque la fonction réfrigération rapide est activée, l'indicateur de réfrigération rapide () s'allume et l'indicateur de réglage de température du compartiment réfrigérateur affiche le chiffre 1. Appuyez à nouveau sur la touche réfrigération rapide pour annuler cette fonction. L'indicateur de réfrigération rapide s'éteint et retourne au réglage normal. La fonction réfrigération rapide s'annule automatiquement après une heure, sauf si l'utilisateur le fait. Pour réfrigérer une grande partie d'aliments frais, appuyez sur la touche réfrigération rapide avant de mettre les aliments dans le compartiment réfrigérateur.



4. Fonction Vacances

Pour activer la fonction Vacances, appuyez sur la touche (4) pendant 3 secondes, l'indicateur mode Vacances s'allume () . Lorsque la fonction Vacances est activée, l'indicateur () de température du compartiment réfrigérateur affichera l'inscription «- ->» et, le processus de réfrigération ne fonctionnera pas dans le compartiment réfrigérateur. Cette fonction n'est pas appropriée pour la conservation d'aliments dans le compartiment réfrigérateur. D'autres compartiments continuent de refroidir, à leur température de réglage. Appuyez à nouveau sur la touche fonction Vacances pour annuler cette fonction.



5. Réglage de la température du compartiment réfrigérateur

Après avoir appuyé sur la touche (5), la température du compartiment réfrigérateur peut être réglée respectivement à 8, 7, 6, 5, 4, 3, 2 et 1. ()

6. Économie d'énergie (voyant éteint)

Appuyez sur la touche () pour activer le voyant économie d'énergie () ainsi que cette fonction. L'activation de ladite fonction désactive toute autre voyant sur l'écran. Lorsque cette fonction est utilisée, la pression sur une touche quelconque ou l'ouverture de la porte entraînent sa désactivation et les voyants allumés retournent à la normale. Appuyez à nouveau sur la touche () pour désactiver le voyant et la fonction économie d'énergie.

7. Verrouillage du clavier

Appuyez sur la touche de verrouillage du clavier pendant 3 secondes. Le voyant de verrouillage du clavier () s'allume et le verrouillage du clavier s'active. Les touches sont inactives lorsque le clavier est verrouillé. Appuyez à nouveau sur la touche de verrouillage du clavier pendant 3 secondes. Le voyant de verrouillage du clavier s'éteint et le clavier est déverrouillé. Appuyez sur la touche de verrouillage du clavier () pour éviter de changer les réglages de température du réfrigérateur. ()

8. Eco-fuzzy

Pour activer cette fonction, appuyez sur la touche eco-fuzzy pendant 1 seconde. À l'activation de cette fonction, le congélateur passe en mode économie après 6 heures environ et l'indicateur d'utilisation économique s'allume. Pour désactiver la fonction eco-fuzzy () , appuyez sur la touche de cette fonction pendant 3 secondes. L'indicateur s'allume après 6 heures lorsque la fonction eco-fuzzy est active.

Utilisation de l'appareil

9. Réglage de la température du compartiment réfrigérateur

La température du compartiment congélateur est réglable. La pression de la touche (9) permet de régler la température du compartiment congélateur à -18, -19, -20, -21, -22, -23 et -24.

10. Congélation rapide

Pour une congélation rapide, appuyez sur la touche (10), l'indicateur de congélation rapide () s'allumera.

Lorsque la fonction de congélation rapide est activée, l'indicateur de congélation rapide () s'allume et l'indicateur de réglage de température du compartiment de congélation affiche le chiffre -27. Appuyez à nouveau sur cette touche pour annuler cette fonction. L'indicateur de congélation rapide s'éteint et retourne au réglage normal. La fonction congélation rapide s'annule automatiquement après 24 heures, sauf si l'utilisateur le fait avant. Pour congeler une grande partie d'aliments frais, appuyez sur la touche de congélation rapide, avant de mettre les aliments dans le compartiment congélateur.

Utilisation de l'appareil

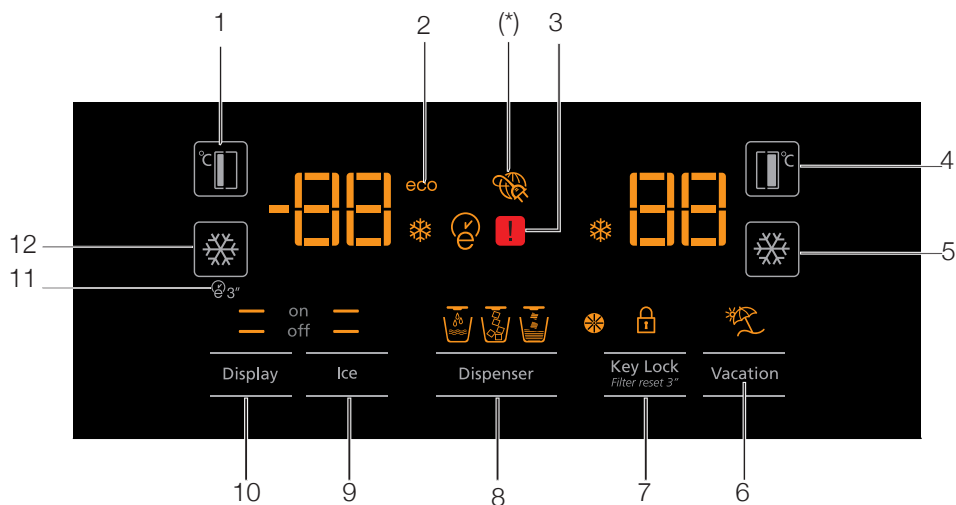

1. Réglage de la température du compartiment congélateur
2. Mode économie
3. Dysfonctionnements
4. Réglage de la température du compartiment réfrigérateur
5. Congélation rapide
6. Fonction Vacances
7. Verrouillage du clavier/alerte d'annulation du remplacement du filtre
8. Sélection d'eau, de glace pilée et de glaçons
9. Marche/Arrêt de l'option préparation de la glace
10. Bouton Marche/Arrêt de l'écran
11. Autoeco
12. Congélation rapide



***En option:** Les chiffres présentés dans ce guide sont à titre indicatif et peuvent ne pas correspondre à votre appareil. Si votre appareil ne dispose pas des parties citées, alors l'information s'applique à d'autres modèles.

Utilisation de l'appareil

1. Réglages de la température du compartiment congélateur

Une pression sur le bouton () numéro (1), permet de définir la température du compartiment congélateur à -18, -19, -20, -21, -22, -23, -24, -18...

2. Mode Économie

Il signale que le réfrigérateur fonctionne en mode économie d'énergie. Cet indicateur s'allume lorsque la température du compartiment congélateur est réglée à -18 ou lorsque le mode refroidissement à économie d'énergie sera activé par la fonction eco-extra. (ECO)

3. Dysfonctionnements

Ce capteur s'activera si le réfrigérateur ne refroidit pas correctement ou en cas de panne du capteur.



Lorsque cet indicateur est activé, l'indicateur de la température du compartiment congélateur affichera « E » et l'indicateur de la température du compartiment réfrigérateur affichera les chiffres « 1, 2, 3 », etc. Ces chiffres renseignent le service d'entretien sur le type de dysfonctionnement.

4. Réglage de la température du compartiment réfrigérateur

Après avoir appuyé sur le bouton () numéro (4), la température du compartiment réfrigérateur peut être réglée à 8, 7, 6, 5, 4, 3, 2...respectivement.

5. Réfrigération rapide

Pour une réfrigération rapide, appuyez sur le bouton (5), pour activer l'indicateur () de la réfrigération rapide.

Appuyez à nouveau sur ce bouton pour désactiver cette fonction.

Utilisez cette fonction lorsque vous placez les aliments frais dans le compartiment réfrigérateur ou pour réfrigérer rapidement les aliments.



Lorsque cette fonction est activée, le réfrigérateur la met en œuvre pendant 1 heure.

6. Fonction Vacances

Lorsque la fonction Vacances () est activée, l'indicateur de la température du compartiment réfrigérateur affiche l'inscription « - - » et aucun processus de réfrigération ne sera actif dans le compartiment de réfrigération. Cette fonction n'est pas appropriée pour la conservation d'aliments dans le compartiment réfrigérateur. Les autres compartiments resteront froids en fonction de leurs températures de réglage respectives.

Appuyez à nouveau sur le bouton Fonction Vacances pour annuler cette fonction. ()

7. Verrouillage du clavier/alerte d'annulation du remplacement du filtre



Appuyez sur le bouton () de verrouillage du clavier pour activer cette fonction. Vous pouvez également utiliser cette fonction pour éviter de changer les réglages de température du réfrigérateur. Le filtre du réfrigérateur doit être remplacé tous les 6 mois. Si vous suivez les instructions données dans la section 5.2, le réfrigérateur calculera automatiquement la période restante et l'indicateur () d'alerte de remplacement du filtre s'allumera à l'expiration du filtre.

Appuyez sur le bouton () pendant 3 secondes pour éteindre le voyant d'alerte du filtre.



8. Sélection d'eau, de glace pilée et de glaçons

Allez aux sélections d'eau (), de glaçons () et de glace pilée () à l'aide du bouton numéro 8. L'indicateur actif restera allumé.

9. Marche/Arrêt de l'option préparation de la glace

Appuyez sur le bouton () numéro (9) pour annuler (off ) ou activer (on ) la préparation de la glace.

10. Marche/Arrêt de l'écran

Appuyez sur le bouton numéro (10) pour annuler ( off) ou activer ( on) la mise en marche/arrêt de l'écran.

Utilisation de l'appareil

11. Autoeco

Appuyez sur le bouton auto eco (E3), numéroté (11) pendant 3 secondes pour activer cette fonction. Si la porte reste fermée pendant longtemps lorsque cette fonction est activée, la partie réfrigérateur basculera en mode économique. Appuyez à nouveau sur ce bouton pour désactiver cette fonction.

L'indicateur s'allume après 6 heures lorsque la fonction auto eco est activée. (E)

12. Congélation rapide

Appuyez sur le bouton (X) numéroté (12) pour une congélation rapide. Appuyez à nouveau sur ce bouton pour désactiver cette fonction.

5.2. Activation de l'avertisseur pour le remplacement du filtre à eau

(Pour les produits connectés aux conduites d'eau et équipés d'un filtre)

L'activation de l'avertisseur pour le remplacement du filtre à eau se fait comme suit :

1. 60 secondes après avoir mis en marche le réfrigérateur, appuyez et maintenez les boutons Display (Affichage) et Vacation (Vacances) pendant 3 secondes.

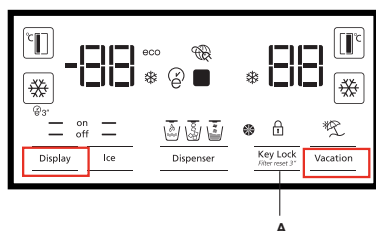

2. Ensuite, entrez le mot de passe 1-4-5-3. Entrez 1-4-5-3 de la manière suivante:

Confirmation du mot de passe entré	Sélection des nombres du mot de pas
------------------------------------	-------------------------------------

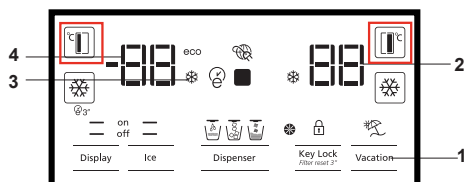

Appuyez sur le bouton de réglage FF une fois. Appuyez sur le bouton de réglage FRZ une fois. Appuyez sur le bouton de réglage FF quatre fois. Appuyez sur le bouton de réglage FRZ une fois. Appuyez sur le bouton de réglage FF cinq fois. Appuyez sur le bouton de réglage FRZ une fois. Appuyez sur le bouton de réglage FF trois fois. Appuyez sur le bouton de réglage FRZ une fois. Si le mot de passe est entré correctement, une sonnerie va retentir aussitôt et l'indicateur de l'avertisseur pour le remplacement du filtre va s'allumer.

Le calcul automatique de la durée d'utilisation du filtre n'est pas fourni à l'usine.

Il doit être fourni dans les produits équipés d'un filtre.

Le réfrigérateur va avertir automatiquement en cas de besoin du remplacement de filtre tous les 6 mois.

Si la même procédure est répétée lorsque le calcul automatique de la durée de l'utilisation du filtre est fourni, la fonction sera alors annulée.

Utilisation de l'appareil

5.3. Utilisation du distributeur d'eau (pour certains modèles)



Les premiers verres d'eau obtenue du distributeur d'eau doivent normalement être chauds.



Lorsque le distributeur d'eau n'est pas utilisé pendant une longue durée, il faut verser les premiers verres d'eau qu'il produit afin d'obtenir de l'eau propre.

Vous devez attendre environ 12 heures pour obtenir de l'eau fraîche après la première utilisation.

Utilisez l'écran pour sélectionner l'option eau, puis tirez sur le bouton pour avoir de l'eau. Retirez le verre peu après avoir tiré sur le bouton.

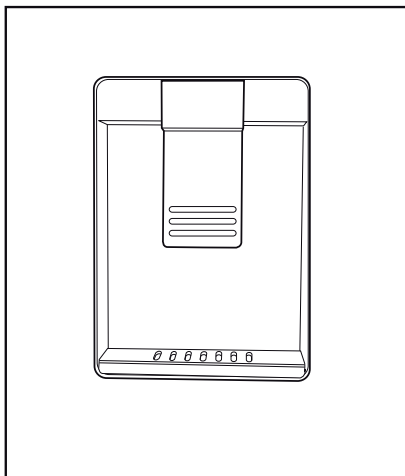

5.4. Remplissage du réservoir d'eau du distributeur d'eau

Soulevez le couvercle du réservoir d'eau comme l'indique la figure. Remplissez-le d'eau pure et potable. Remettez le couvercle.

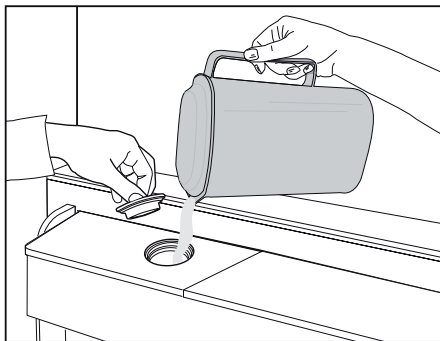

Utilisation de l'appareil

5.5. Nettoyage du réservoir d'eau

Retirez le réservoir d'eau à l'intérieur du balconnet.

Dégagez-le en tenant les deux côtés du balconnet.

Tenez les deux côtés du réservoir et tirez-le dans un angle de 45 °.

Retirez le couvercle du réservoir et nettoyez-le.

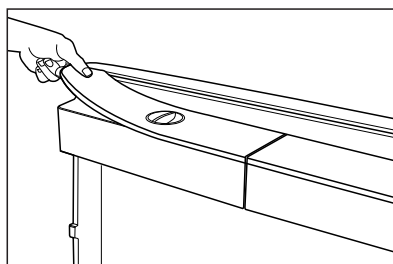
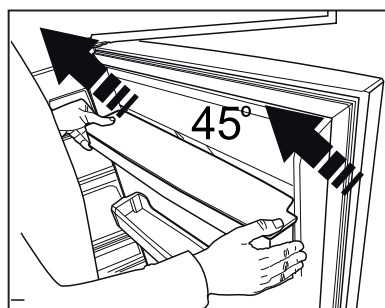
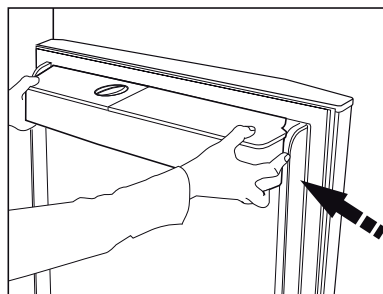

Ne remplissez pas le réservoir d'eau de jus de fruits, de boissons gazeuses, de boissons alcoolisées ou tout autre liquide inapproprié à l'utilisation du distributeur d'eau. L'utilisation de tels liquides pourrait causer un dysfonctionnement ou des dommages irréparables dans le distributeur. Cette utilisation du distributeur n'est pas couverte par la garantie. Certains produits chimiques et additifs contenus dans les boissons/liquides pourraient causer des dégâts matériels dans le distributeur d'eau.



Il ne faut pas laver les composants du réservoir et du distributeur d'eau au lave-vaisselle.

Utilisation de l'appareil

5.6. Récupération de glace ou de l'eau (en option)

Pour récupérer de l'eau (👉) / des glaçons (👉) / de la glace pilée (👉) utilisez l'écran pour sélectionner l'option correspondante. Récupérez de l'eau ou de la glace en poussant le bouton du distributeur d'eau vers l'avant. Lorsque vous passez de l'option glaçons (👉) / à l'option glace pilée (👉) le type de glace précédent peut être encore récupéré pendant quelques temps.

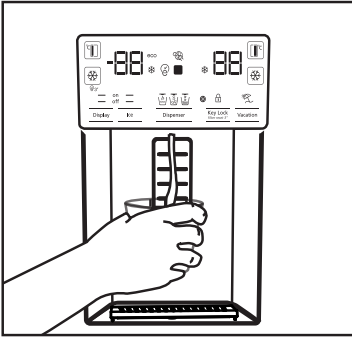

- Vous devez attendre environ 12 heures avant de récupérer la glace dans le distributeur de glace/d'eau pour la première fois. Il est possible que le distributeur ne produise pas de glace s'il n'y en a pas suffisamment dans le compartiment à glace.
- Les 30 glaçons (3 à 4 l) récupérés après la première utilisation ne doivent pas être utilisés.
- En cas de panne d'électricité ou de dysfonctionnement temporaires, la glace peut fondre partiellement et recongeler. Ainsi, les glaçons vont fondre et se mélanger. En cas de panne d'électricité ou de dysfonctionnement prolongés, la glace peut fondre et couler à l'extérieur. Si vous rencontrez ce problème, retirez la glace de son compartiment et nettoyez-le.



AVERTISSEMENT: Le système d'eau de l'appareil doit être raccordé uniquement à la conduite d'eau froide. Il est interdit de le raccorder à la conduite d'eau chaude.

- L'appareil pourrait ne pas libérer de l'eau durant la première utilisation. Ceci est dû à l'air qui se trouve dans le système. Il doit être évacué. Pour cela, poussez le bouton du distributeur d'eau pendant 1 à 2 minutes jusqu'à ce que l'eau s'écoule. Le débit d'eau initial pourrait être irrégulier. Lorsque l'air du système sera évacué, l'eau coulera normalement.
- L'eau pourrait être trouble lors de la première utilisation du filtre ; n'en consommez pas les dix premiers verres.
- Vous devez attendre environ 12 heures pour obtenir de l'eau fraîche après la première installation.
- Le système d'eau de l'appareil est conçu pour de l'eau potable uniquement. N'utilisez pas d'autres boissons.
- Il est recommandé de déconnecter l'approvisionnement d'eau lorsque l'appareil ne sera pas utilisé pendant longtemps durant les vacances, etc.
- Lorsque le distributeur d'eau n'est pas utilisé pendant une longue période, les deux premiers verres récupérés pourraient être chauds.

5.7. Plateau de dégivrage (en option)

L'eau qui s'égoutte du distributeur s'accumule sur le plateau de dégivrage ; aucune évacuation d'eau n'est disponible. Tirez le plateau de dégivrage vers l'extérieur ou poussez sur les bords pour l'enlever. Vous pouvez ensuite évacuer l'eau qui s'y trouve.

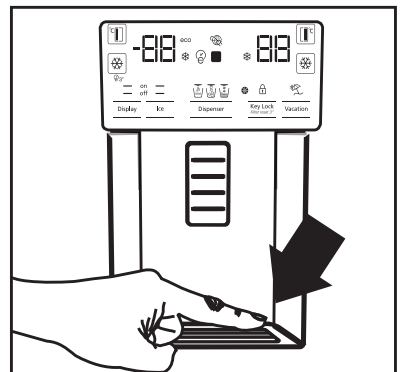

5.8. Compartiment zéro degré

(En option)

Utilisez ce compartiment pour conserver de l'épicerie fine à des températures faibles, ou des produits carnés destinés à une consommation immédiate. Ne placez pas de fruits et de légumes dans ce compartiment. Vous pouvez augmenter le volume interne de l'appareil en retirant l'un des compartiments zéro degré. Pour ce faire, tirez simplement vers l'avant, soulevez et tirez vers l'extérieur.

5.9. Bac à légumes

Le bac à légumes du réfrigérateur est conçu pour conserver les légumes frais en préservant l'humidité. Pour cela, la circulation de la totalité de l'air froid est intensifiée dans le bac à légumes. Conservez les fruits et les légumes dans ce compartiment. Conservez séparément les légumes verts et les fruits pour prolonger leur durée de vie.

5.10. Voyant lumineux bleu

(En option)

Les bacs à légumes de l'appareil sont dotés d'un voyant lumineux bleu. Dans ce bac, les légumes continueront à réaliser la photosynthèse sous l'effet de la longueur d'onde du voyant bleu afin de rester sains et frais.

5.11. Ioniseur

(En option)

Le système d'ioniseur dans le conduit d'air du compartiment réfrigérateur sert à ioniser l'air. L'émission d'ions négatifs va éliminer les bactéries et les autres molécules à l'origine des odeurs contenus dans l'air.

5.12. Minibar

(En option)

Vous pouvez accéder au balconnet du minibar du réfrigérateur sans ouvrir la porte. Ceci vous permettra de récupérer les denrées et les boissons que vous consommez fréquemment dans le réfrigérateur. Pour ouvrir le minibar, poussez son couvercle avec vos mains et tirez-le vers vous.



AVERTISSEMENT: Évitez de vous asseoir, d'accrocher ou de placer des objets lourds sur le couvercle du minibar. Cela pourrait endommager l'appareil ou vous causer des blessures.

Pour fermer ce compartiment, poussez simplement vers l'avant à partir de la partie supérieure du couvercle.

5.13. Filtre à odeurs

(en option)

Le filtre à odeurs du conduit d'air du compartiment réfrigérateur empêchera la formation d'odeurs indésirables.

Utilisation de l'appareil

5.14. Machine à glaçons Icematic et bac à glaçons

(En option)

Remplissez la machine à glaçons d'eau et mettez-la en place. Les glaçons seront prêts après environ deux heures. Ne retirez pas la machine pour récupérer les glaçons.

Tournez le bouton du compartiment à glace vers la droite à 90 ° ; les glaçons vont se déverser dans le bac du dessous. Vous pourrez ensuite retirer ce bac et servir les glaçons.



Le bac à glaçons sert uniquement à conserver les glaçons. Ne le remplissez pas d'eau. Si vous le faites, elle pourrait se briser.

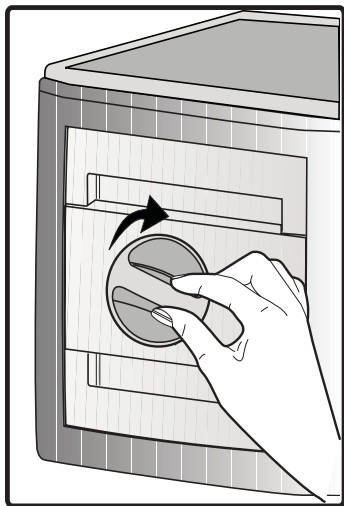

5.15. Machine à glaçons

(En option)

La machine à glaçons est située dans la partie supérieure du couvercle du congélateur.

Tenez les poignées situées sur les côtés du réservoir à glaçons et déplacez vers le haut pour retirer.

Retirez le couvercle décoratif de la machine à glaçons en le déplaçant vers le haut.

FONCTIONNEMENT

Pour retirer le bac à glace

Saisissez les poignées du réservoir de stockage de glace, ensuite soulevez-le et tirez-le vers vous. (Figure 1)

Pour réinstaller le bac à glace

Saisissez les poignées du réservoir de stockage de glace, soulevez-le en inclinant pour que les côtés du bac s'insèrent dans leurs fentes et vérifiez que la goupille de sélection de glace est correctement montée. (Figure 2)

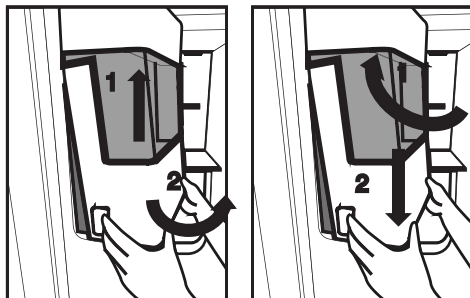

Poussez fermement vers le bas, jusqu'à ce qu'il n'y ait plus d'espace entre le réservoir et le plastique de la porte. (Figure 2)

Si vous avez des difficultés à remonter le réservoir, tournez l'engrenage rotatif à 90 ° et réinstallez-le comme indiqué dans la figure 3.

Tout son que vous entendrez lorsque la glace tombe dans le réservoir fait partie du fonctionnement normal.

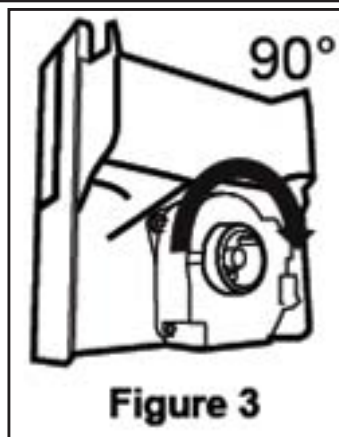

Lorsque le distributeur de glaçons ne fonctionne pas correctement

Si après une longue période vous n'avez pas retiré les glaçons, des blocs de glace se formeront. Dans ce cas, retirez le réservoir de stockage de glace conformément aux instructions indiquées ci-dessus, séparez les blocs de glace,



jetez les glaçons collés et remettez le reste de glaçons dans le réservoir de stockage de glace. (Figure 4)

Si vous n'arrivez pas à retirer la glace, vérifiez si elle n'est pas coincée dans le passage et enlevez-la.

Contrôlez régulièrement le passage pour la glace pour supprimer les obstacles, comme indiqué à la figure 5.

Lorsque vous utilisez votre réfrigérateur pour la première fois ou lorsqu'il n'a pas été utilisé pendant une période prolongée

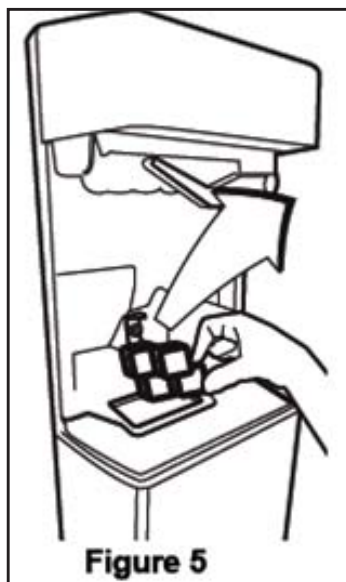

Les glaçons peuvent être petits à cause de l'air dans le tuyau après le raccordement ; cet air sera purgé dans les conditions normales d'utilisation.

Si vous soupçonnez la présence des contaminants dans la conduite d'eau, jetez la glace fabriquée en une journée environ.

Attention !

N'insérez pas votre main ou tout autre objet dans le passage pour la glace et la lame, cela pourrait endommager les pièces ou vous blesser.

Ne laissez pas les enfants s'accrocher sur le distributeur de glaçons ou la machine à glaçons, car cela pourrait causer des blessures

Pour éviter de laisser tomber le réservoir de stockage de glace, utilisez vos deux mains pour le retirer.

Si vous fermez violemment la porte, l'eau pourrait se verser dans le réservoir de stockage de glace.

Évitez de démonter le réservoir de stockage de glace, à moins que cela ne soit nécessaire.

Utilisation de l'appareil

5.16. Congélation des aliments frais

- Pour conserver la qualité des aliments, les denrées placées dans le compartiment congélateur doivent être congelées le plus rapidement possible, à l'aide de la fonction de congélation rapide.
- Le fait de congeler les denrées à l'état frais prolongera la durée de conservation dans le compartiment congélateur.
- Emballez les aliments dans des emballages sous vide et scellez-les correctement.
- Assurez-vous que les aliments sont emballés avant de les placer dans le congélateur. Utilisez des récipients pour congélateur, du papier aluminium et du papier résistant à l'humidité, des sacs en plastique ou du matériel d'emballage similaire au lieu d'un papier d'emballage ordinaire.
- Marquez chaque emballage en y écrivant la date avant de le placer au congélateur. Ceci vous permettra de déterminer la fraîcheur de chaque paquet lors des ouvertures du congélateur. Mettez les aliments les plus anciens à l'avant pour vous assurer qu'ils sont utilisés en premier.
- Les aliments congelés doivent être utilisés immédiatement après le dégivrage et ne doivent pas être congelés à nouveau.
- Ne retirez pas de grandes quantités d'aliments au même moment.

5.17. Recommandations relatives à la conservation des aliments congelés

Le compartiment doit être réglé à -18 °C minimum.

1. Placez les aliments dans le congélateur le plus rapidement possible pour éviter leur dégivrage.
2. Avant de les faire dégivrer, vérifiez la « date d'expiration » sur l'emballage pour vous assurer de l'état des aliments.
3. Assurez-vous que l'emballage de l'aliment n'est pas endommagé.

5.18. Informations relatives au congélateur

Selon la norme CEI 62552, le congélateur doit être doté d'une capacité de congélation des aliments de 4,5 kg à une température inférieure ou égale à -18 °C en 24 heures pour chaque 100 litres du volume du compartiment congélateur. Les aliments peuvent être préservés pour des périodes prolongées uniquement à des températures inférieures ou égales à -18 °C . Vous pouvez garder les aliments frais pendant des mois (dans le congélateur à des températures inférieures ou égales à 18 °C).

Les aliments à congeler ne doivent pas être en contact avec ceux déjà congelés pour éviter un dégivrage partiel.

Paramètres du compartiment congélateur	Paramètres du compartiment réfrigérateur	Descriptions
-18 °C	4 °C	Ceci est le paramètre par défaut recommandé.
$-20, -22$ ou -24 °C	4 °C	Ces réglages sont recommandés pour des températures ambiantes excédant 30 °C .
Congélation rapide	4 °C	Utilisez-les pour congeler rapidement les aliments, l'appareil reviendra aux réglages précédents à la fin du processus.
Inférieure ou égale à -18 °C	2 °C	Utilisez ces réglages si vous estimez que le compartiment réfrigérateur n'est pas assez frais à cause de la température ambiante ou de l'ouverture fréquente de la porte. Réfrigérateur/ Manuel d'utilisation

Utilisation de l'appareil

Faites bouillir les légumes et filtrer l'eau pour prolonger la durée de conservation à l'état congelé. Placez les aliments dans des emballages sous vide après les avoir filtrés et placez-les dans le réfrigérateur. Les bananes, les tomates, les feuilles de laitue, le céleri, les œufs durs, les pommes de terre et les aliments similaires ne doivent pas être congelés. Leur congélation entraîne une réduction de leur valeur nutritionnelle et de leur qualité ; ils pourraient aussi bien s'abîmer, ce qui serait néfaste pour la santé.

5.19. Position des aliments

Étagères du compartiment congélateur	Les aliments congelés incluent notamment la viande, le poisson, la crème glacée, les légumes, etc.
Étagères du compartiment réfrigérateur	Les aliments contenus dans des casseroles, des plats couverts, des gamelles et les œufs (dans des gamelles)
Balconnet du compartiment réfrigérateur	Aliments emballés et de petite taille ou des boissons
Bac à légumes	Fruits et légumes
Compartiment des aliments frais	Épicerie fine (aliments pour petit déjeuner, produits carnés à consommer à court terme)

5.20. Alerte ouverture de porte (en option)

Un signal sonore est émis si la porte de l'appareil reste ouverte pendant 1 minute. Le signal sonore s'arrête à la fermeture de la porte ou lorsqu'on appuie sur bouton de l'écran (si disponible).

5.21. Éclairage interne

L'éclairage interne utilise une lampe de type DEL. Contactez le service agréé pour tout problème lié à cette lampe.

L'ampoule ou les ampoules prévue(s) dans cet appareil n'est ou ne sont pas indiquée(s) pour l'éclairage de la pièce. Au contraire, elle(s) a (ont) été installée (s) uniquement dans le but d'aider l'utilisateur à introduire les denrées alimentaires dans le réfrigérateur/congélateur en toute sécurité et de façon confortable.

6 Entretien et nettoyage

Le nettoyage régulier du produit prolonge sa durée de vie.



AVERTISSEMENT: Débranchez l'alimentation avant de nettoyer le réfrigérateur.

- N'utilisez jamais d'outils pointus et abrasifs, de savon, de produits nettoyage domestiques, d'essence, de carburant, du cirage ou des substances similaires pour le nettoyage du produit.
- Faites dissoudre une cuillerée à café de carbonate dans de l'eau. Trempez un morceau de tissu dans cette eau et essorez-le. Nettoyez soigneusement l'appareil avec ce chiffon et ensuite avec un chiffon sec.
- Veillez à ne pas mouiller le logement de la lampe ainsi que d'autres composants électriques.
- Nettoyez la porte à l'aide d'un torchon humide. Retirez tous les aliments de l'intérieur afin de démonter la porte et les étagères du châssis. Relevez les étagères de la porte pour les démonter. Nettoyez et séchez les étagères, puis refixez-les en les faisant glisser à partir du haut.
- N'utilisez pas d'eau contenant du chlore, ou des produits de nettoyage pour les surfaces externes et les pièces chromées de l'appareil. Le chlore entraîne la corrosion de ce type de surfaces métalliques.

6.1. Prévention des mauvaises odeurs

À sa sortie d'usine, cet appareil ne contient aucun matériau odorant. Cependant; la conservation des aliments dans des sections inappropriées et le mauvais nettoyage de l'intérieur peuvent donner lieu aux mauvaises odeurs.

Pour éviter cela, nettoyez l'intérieur à l'aide de carbonate dissout dans l'eau tous les 15 jours.

- Conservez les aliments dans des récipients fermés. Des micro-organismes peuvent proliférer des récipients non fermés et émettre de mauvaises odeurs.
- Ne conservez pas d'aliments périmés ou avariés dans le réfrigérateur.

6.2. Protection des surfaces en plastique

Si de l'huile se répand sur les surfaces en plastique, il faut immédiatement les nettoyer avec de l'eau tiède, sinon elles seront endommagées.

7 Dépannage

Parcourez la liste ci-après avant de contacter le service de maintenance. Cela devrait vous éviter de perdre du temps et de l'argent. Cette liste répertorie les plaintes fréquentes ne provenant pas de vices de fabrication ou des défauts de pièces. Certaines fonctionnalités mentionnées dans ce manuel peuvent ne pas exister sur votre modèle.

Le réfrigérateur ne fonctionne pas.

- La fiche d'alimentation n'est pas bien fixée. >>> *Branchez-la en l'enfonçant complètement dans la prise.*
- Le fusible branché à la prise qui alimente l'appareil ou le fusible principal est grillé. >>> *Vérifiez les fusibles.*

Condensation sur la paroi latérale du congélateur (MULTI ZONE, COOL, CONTROL et FLEXI ZONE).

- L'environnement est trop froid. >>> *N'installez pas l'appareil dans un environnement de température inférieure à 5° C.*
- La porte a été ouverte trop fréquemment >>> *Évitez d'ouvrir trop fréquemment la porte de l'appareil.*
- L'environnement est trop humide. >>> *N'installez pas l'appareil dans des endroits humides.*
- Les aliments contenant des liquides sont conservés dans des récipients non fermés. >>> *Conservez ces aliments dans des emballages scellés.*
- La porte de l'appareil est restée ouverte. >>> *Ne laissez pas la porte de l'appareil ouverte longtemps.*
- Le thermostat a été réglé à une température trop basse. >>> *Réglez le thermostat à la température appropriée.*

Le compresseur ne fonctionne pas.

- En cas de coupure soudaine de courant ou de débranchement intempestif, la pression du gaz dans le système de réfrigération de l'appareil n'est pas équilibrée, ce qui déclenche la fonction de conservation thermique du compresseur. L'appareil se remet en marche au bout de 6 minutes environ. Dans le cas contraire, veuillez contacter le service de maintenance.
- L'appareil est en mode de dégivrage. >>> *Ce processus est normal pour un appareil à dégivrage complètement automatique. Le dégivrage se déclenche périodiquement.*
- L'appareil n'est pas branché. >>> *Vérifiez que le cordon d'alimentation est connecté à la prise.*
- Le réglage de température est inapproprié. >>> *Sélectionnez le réglage de température approprié.*
- En cas de coupure de courant >>> *L'appareil continue de fonctionner normalement dès le retour du courant.*

Le bruit du réfrigérateur en fonctionnement s'accroît pendant son utilisation.

- Le rendement de l'appareil en fonctionnement peut varier en fonction des fluctuations de la température ambiante. Ceci est normal et ne constitue pas un dysfonctionnement.

Le réfrigérateur fonctionne fréquemment ou pendant de longues périodes.

Dépannage

- Il se peut que le nouvel appareil soit plus grand que l'ancien. Les appareils plus grands fonctionnent plus longtemps.
- La température de la pièce est probablement élevée. >>> *Il est normal que l'appareil fonctionne plus longtemps quand la température de la pièce est élevée.*
- L'appareil vient peut-être d'être branché ou chargé de nouvelles denrées alimentaires. >>> *L'appareil met plus longtemps à atteindre la température réglée s'il vient d'être branché ou récemment rempli de denrées. Ce fonctionnement est normal.*
- Il est possible que des quantités importantes d'aliments chauds aient été récemment placées dans l'appareil. >>> *Ne mettez pas d'aliments chauds à l'intérieur de l'appareil.*
- Les portes étaient ouvertes fréquemment ou sont restées longtemps ouvertes. >>> *L'air chaud circulant à l'intérieur de l'appareil le fera fonctionner plus longtemps. N'ouvrez pas les portes trop fréquemment.*
- Il est possible que la porte du congélateur soit entrouverte. >>> *Vérifiez que les portes sont complètement fermées.*
- L'appareil peut être réglé à une température trop basse. >>> *Réglez la température à un degré supérieur et attendez que l'appareil atteigne la nouvelle température.*
- Le joint de la porte du congélateur peut être sale, usé, cassé, ou mal positionné. >>> *Nettoyez ou remplacez le joint. Si le joint du congélateur est endommagé ou arraché, l'appareil prendra plus longtemps à conserver la température actuelle.*

La température du congélateur est très basse, alors que celle du réfrigérateur est appropriée.

- La température du compartiment congélateur est très basse. >>> *Réglez la température du compartiment congélateur à un degré supérieur et vérifiez.*

La température du réfrigérateur est très basse, alors que celle du congélateur est appropriée.

- La température du compartiment réfrigérateur est très basse. >>> *Réglez la température du compartiment réfrigérateur à un degré supérieur et vérifiez.*

Les aliments conservés dans le compartiment réfrigérateur sont congelés.

- La température du compartiment réfrigérateur est très basse. >>> *Réglez la température du compartiment congélateur à un degré supérieur et vérifiez.*

La température du compartiment réfrigérateur ou congélateur est très élevée.

- La température du compartiment réfrigérateur est très élevée. >>> *Le réglage de température du compartiment réfrigérateur a un effet sur le compartiment congélateur. Modifiez la température du compartiment réfrigérateur ou congélateur et attendez que le compartiment concerné atteigne la nouvelle température.*
- Les portes étaient ouvertes fréquemment ou sont restées longtemps ouvertes. >>> *Évitez d'ouvrir les portes trop fréquemment.*
- Il se peut que la porte soit entrouverte. >>> *Fermez complètement la porte.*
- L'appareil vient peut-être d'être branché ou chargé de nouvelles denrées alimentaires. >>> *Ce fonctionnement est normal. L'appareil met plus longtemps à atteindre la température réglée s'il vient d'être branché ou récemment rempli de denrées.*
- Il est possible que des quantités importantes d'aliments chauds aient été récemment placées dans l'appareil. >>> *Ne placez pas d'aliments chauds dans l'appareil.*

Dépannage

En cas de vibrations ou de bruits.

- Le sol n'est pas plat ou solide. >>> *Si l'appareil balance lorsqu'il est déplacé doucement, ajustez les supports afin de le remettre en équilibre. Vérifiez également que le sol est assez solide pour supporter l'appareil.*
- Les éléments placés sur l'appareil peuvent être à l'origine du bruit. >>> *Retirez tous les éléments placés sur l'appareil.*

L'appareil émet un bruit d'écoulement de liquide ou de pulvérisation, etc.

- Le fonctionnement de l'appareil implique des écoulements de liquides et des émissions de gaz. >>> *Ceci est normal et ne constitue pas un dysfonctionnement.*

L'appareil émet un sifflement.

- L'appareil effectue le refroidissement à l'aide d'un ventilateur. Ceci est normal et ne constitue pas un dysfonctionnement.

Il y a de la condensation sur les parois internes de l'appareil.

- Un climat chaud ou humide accélère le processus de givrage et de condensation. Ceci est normal et ne constitue pas un dysfonctionnement.
- Les portes étaient ouvertes fréquemment ou sont restées longtemps ouvertes. >>> *N'ouvrez pas les portes trop fréquemment ; fermez-les lorsqu'elles sont ouvertes.*
- Il se peut que la porte soit entrouverte. >>> *Fermez complètement la porte.*

Il y a de la condensation sur les parois externes ou entre les portes de l'appareil.

- Il se peut que le climat ambiant soit humide, auquel cas cela est normal. >>> *La condensation se dissipe lorsque l'humidité baisse.*

Présence d'une odeur désagréable dans l'appareil.

- L'appareil n'est pas nettoyé régulièrement. >>> *Nettoyez régulièrement l'intérieur à l'aide d'une éponge, d'eau tiède et du carbonate dissout dans l'eau.*
- Certains récipients et matériaux d'emballage sont peut-être à l'origine des mauvaises odeurs. >>> *Utilisez des récipients et des emballages exempts de toute odeur.*
- Les aliments ont été placés dans des récipients non fermés. >>> *Conservez les aliments dans des récipients fermés. Des micro-organismes peuvent proliférer des récipients non fermés et émettre de mauvaises odeurs.*
- Retirez tous les aliments périmés ou avariés de l'appareil.

La porte ne se ferme pas.

- Des emballages d'aliments peuvent bloquer la porte. >>> *Déplacez tout ce qui bloque les portes.*
- L'appareil ne se tient pas parfaitement droit sur le sol. >>> *Ajustez les supports afin de remettre l'appareil en équilibre.*
- Le sol n'est pas plat ou solide. >>> *Assurez-vous que le sol soit assez solide pour supporter l'appareil.*

Le bac à légumes est engorgé.

- Il est possible que les aliments soient en contact avec la section supérieure du bac. >>> *Reclassez les aliments dans le bac.*



AVERTISSEMENT: Si le problème persiste même après observation des instructions contenues dans cette partie, contactez votre fournisseur ou un service de maintenance agréé. N'essayez pas de réparer vous-même l'appareil.

Уважаемый покупатель,

Мы хотим, чтобы Вы извлекли максимальную пользу из нашей продукции, изготовленной с помощью современного оборудования в условиях тщательного контроля качества.

Для этого перед использованием полностью прочитайте руководство по эксплуатации устройства и сохраните руководство в качестве источника для справок. Если вы передадите устройство другому лицу, передайте вместе с ним и данное руководство.

Соблюдайте руководство по эксплуатации для быстрого и безопасного использования устройства.

- Прочтите руководство по эксплуатации перед установкой и использованием устройства.
- Всегда соблюдайте соответствующие правила техники безопасности.
- Храните Руководство по эксплуатации под рукой для использования в будущем.
- Прочтите все другие документы, поставляемые с данным устройством.

Имейте в виду, что настоящее руководство по эксплуатации может применяться к нескольким моделям устройства. В руководстве ясно указаны все различия между разными моделями.

Символы и примечания

В руководстве по эксплуатации используются следующие символы:

	Важная информация и полезные советы.
	Опасности для жизни и имущества.
	Опасность поражения электрическим током.
	Упаковка устройства изготовлена из вторсырья в соответствии с национальным законодательством об окружающей среде.

Содержание

1	Указания по безопасности и охране окружающей среды	3
1.1.	Общая безопасность	3
1.1.1	Предупреждение НС	5
1.1.2	Для моделей с водным фонтаном	6
1.2.	Использование по назначению	6
1.3.	Безопасность детей	6
1.4.	Соответствие Директиве WEEE и утилизация отходов	7
1.5.	Соответствие Директиве RoHS (по ограничению вредных веществ)	7
1.6.	Информация об упаковке	7
2	Холодильник	8
3	Установка	9
3.1.	Выбор правильного места для установки	9
3.2.	Установка пластиковых клиньев	9
3.3.	Регулировка стоек	9
3.4.	Подключение к электросети	10
3.5.	Подключение воды	10
3.6.	Подсоединение водного шланга к изделию	11
3.7.	Подключение к водопроводу	11
3.8.	Для изделий, в которых применяются резервуары	12
3.9.	Фильтр для воды	12
3.9.1.	Крепление внешнего фильтра на стене (в зависимости от модели)	13
3.9.2.	Внутренний фильтр	14
4	Подготовка	16
4.1.	Как экономить электроэнергию	16
4.2.	Первое включение	17
5	Эксплуатация устройства	18
5.1.	Индикаторная панель	18
5.2.	Включение предупреждения о необходимости замены фильтра для очистки воды	25
5.3.	Использование водного фонтана	26
5.4.	Наполнение резервуара водного фонтана	26
5.5.	Очистка емкости для воды	27
5.6.	Получение льда/воды	28
5.7.	Поддон	28
5.8.	Отсек с нулевой температурой	29
5.9.	Емкость для овощей	29
5.10.	Синий свет	29
5.11.	Ионизатор	29
5.12.	Мини-бар	29
5.13.	Фильтр запахов	29
5.14.	Льдогенератор Icematic и ящик для хранения льда	30
5.15.	Льдогенератор с дозатором	30
5.16.	Замораживание свежих продуктов	32
5.17.	Рекомендации для хранения замороженных продуктов	32
5.18.	Детальное описание глубокой заморозки	32
5.19.	Размещение продуктов	33
5.20.	Сигнал открытой двери	33
5.21.	Внутреннее освещение	33
6	Обслуживание и очистка	34
6.1.	Предотвращение неприятных запахов	34
6.2.	Защита пластиковых поверхностей	34
7	Поиск и устранение неисправностей	35

1 Указания по безопасности и охране окружающей среды

- В данном разделе содержатся указания по безопасности, необходимые для предупреждения травматизма и материального ущерба. Невыполнение этих указаний аннулирует все гарантии на данное устройство.

1.1. Общая безопасность

- Данное устройство запрещается использовать лицам с ограниченными физическими, органолептическими и умственными способностями, лицам без достаточных знаний и опыта, а также детям. Вышеуказанные лица могут использовать устройство только под присмотром и руководством ответственных за их безопасность лиц. Не позволяйте детям играть с устройством.
- В случае нарушения работы отключите устройство от электропитания.
- После отключения устройства подождите 5 минут перед следующим его включением. В случае неиспользования устройства следует отключить его от электропитания. Не касайтесь вилки мокрыми руками. Не тяните за кабель, чтобы отключить устройство от сети электропитания; всегда придерживайте вилку рукой.
- Перед тем, как вставить вилку в розетку, протрите штырь вилки сухой тканью.
- Не подключайте холодильник к сети, если розетка не закреплена.
- Для установки, технического обслуживания, очистки и ремонта отключайте холодильник от сети электропитания.
- Если устройство не будет использоваться некоторое время, отключите его от сети электропитания.
- Не используйте пар или материалы для очистки паром для очистки холодильника и расплавления льда внутри устройства. Пар может попасть на электризуемые области и вызвать короткое замыкание или удар электрическим током.

Указания по безопасности и охране окружающей среды

- Не мойте устройство путем распыления или наливания на него воды. Существует опасность удара электрическим током.
- Никогда не используйте данное изделие, если его часть, расположенная сверху или сзади и имеющая электронные печатные платы внутри, открыта (крышка электронной печатной платы) (1).

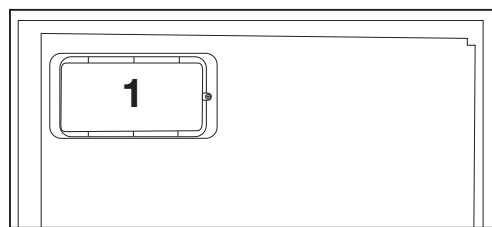
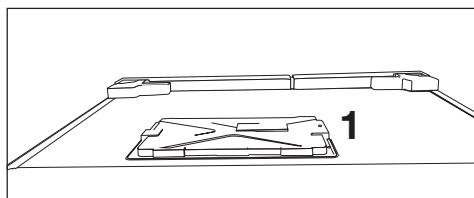

- В случае возникновения неполадок запрещается использовать устройство по причине вероятности удара электрическим током. Перед осуществлением каких-либо действий обратитесь в авторизованную сервисную службу.
- Продукт разрешается подключать только к заземленному гнезду. Заземление должен выполнять квалифицированный электрик.
 - Если в устройстве имеются светильники светодиодного типа, для их замены или при возникновении каких-либо проблем обратитесь в авторизованную сервисную службу.
 - Не касайтесь замороженных продуктов мокрыми руками. Они могут прилипнуть к рукам.
 - Не помещайте в морозильную камеру жидкости в бутылках или в банках. Они могут взорваться.
 - Емкости с жидкостью следует помещать в вертикальном положении с герметично закрытой крышкой.
 - Не распыляйте около устройства легковоспламеняющиеся вещества, т.к. они могут загореться или взорваться.

Указания по безопасности и охране окружающей среды

- Не храните в холодильнике легковоспламеняющиеся материалы и продукты с горючими газами (аэрозоли и пр.).
- Не помещайте на верхнюю поверхность устройства емкости с жидкостью. Разбрызгивание воды на электрическую часть может вызвать удар электрическим током и воспламенение.
- Воздействие на устройство дождя, снега, солнечного света и ветра могут вызвать опасность удара электрическим током. Запрещается при перемещении устройства держать его за ручку дверцы. Ручка может оторваться.
- Будьте осторожны, чтобы части рук или тела не попали в движущиеся части внутри устройства.
- Не наступайте и не опирайтесь на дверцу, выдвижные ящики и подобные части холодильника. Устройство может опрокинуться и повредить детали.
- Убедитесь, что кабель питания нигде и ничем не зажат.

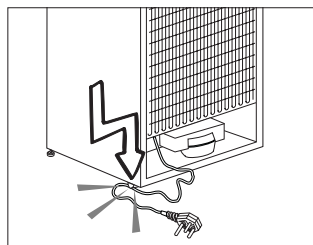

1.1.1 Предупреждение НС

Если система охлаждения вашего устройства содержит газ R600a, постарайтесь не повредить систему охлаждения и ее трубку в процессе эксплуатации и перемещения холодильника. Этот газ легковоспламеняем. Если система охлаждения повреждена, устраните все источники огня и немедленно проветрите помещение.



Узнать, какой газ используется в системе вашего устройства, можно на паспортной табличке, расположенной внутри устройства на левой стороне.

1.1.2 Для моделей с водным фонтаном

- Для нормального управления циркуляцией воды в водяном контуре холодильной установки давление в сети водопровода должно быть в пределах 1–8 бар. Если давление в сети водопровода превышает 5 бар, необходимо использовать редуктор давления. Если давление в сети водопровода превышает 8 бар, присоединять к ней водяной контур холодильной установки не рекомендуется. Если вы не знаете, как измерить давление в сети водопровода, обратитесь к специалисту.
- Использовать при этом следует только питьевую воду.

1.2. Использование по назначению

- Данный холодильник разработан для бытового применения. Он не предназначено для коммерческого использования.

- Холодильник должен использоваться исключительно для хранения пищевых продуктов и напитков.
- Запрещается хранить в холодильнике термочувствительные продукты, требующие определенного температурного режима (вакцины, термочувствительные препараты, лекарства и т.д.).
- Производитель не несет ответственности за какие-либо повреждения, возникшие в результате неправильного использования устройства или обращения с ним.
- Долговечность устройства при хранении – 10 лет. На протяжении этого периода будут доступны запасные детали, необходимые для работы продукта.

1.3. Безопасность детей

- Храните упаковочные материалы вне доступа детей.
- Не позволяйте детям играть с устройством.

- Если на дверце устройства есть замок, храните ключ вне доступа детей.

1.4. Соответствие Директиве WEEE и утилизация отходов

Данное устройство соответствует Директиве ЕС WEEE «Отходы электрического и электронного оборудования» (2012/19/EU).

Данный продукт имеет классификационный знак отходов электрического и электронного оборудования (WEEE).



Он разработан из высококачественных деталей и материалов, которые могут быть использованы повторно и пригодны для повторной переработки. Запрещается выбрасывать отходы устройства

вместе с бытовыми и другими отходами после окончания срока эксплуатации.

Необходимо отправить их в центр сбора для переработки отходов электрического и электронного оборудования. Получить информацию о подобных центрах можно в местных органах власти.

1.5. Соответствие Директиве RoHS (по ограничению вредных веществ)

- Данное устройство соответствует Директиве ЕС WEEE по ограничению использования вредных веществ (2011/65/EU). Холодильник не содержит вредных и запрещенных материалов, указанных в данной Директиве.

1.6. Информация об упаковке

Материалы упаковки устройства произведены из перерабатываемого сырья в соответствии с нашими Национальными нормами по защите окружающей среды. Запрещается выбрасывать упаковочные материалы вместе с бытовыми и другими отходами. Отправьте их в точки сбора упаковочных материалов, указанные местными органами власти.

2 Холодильник

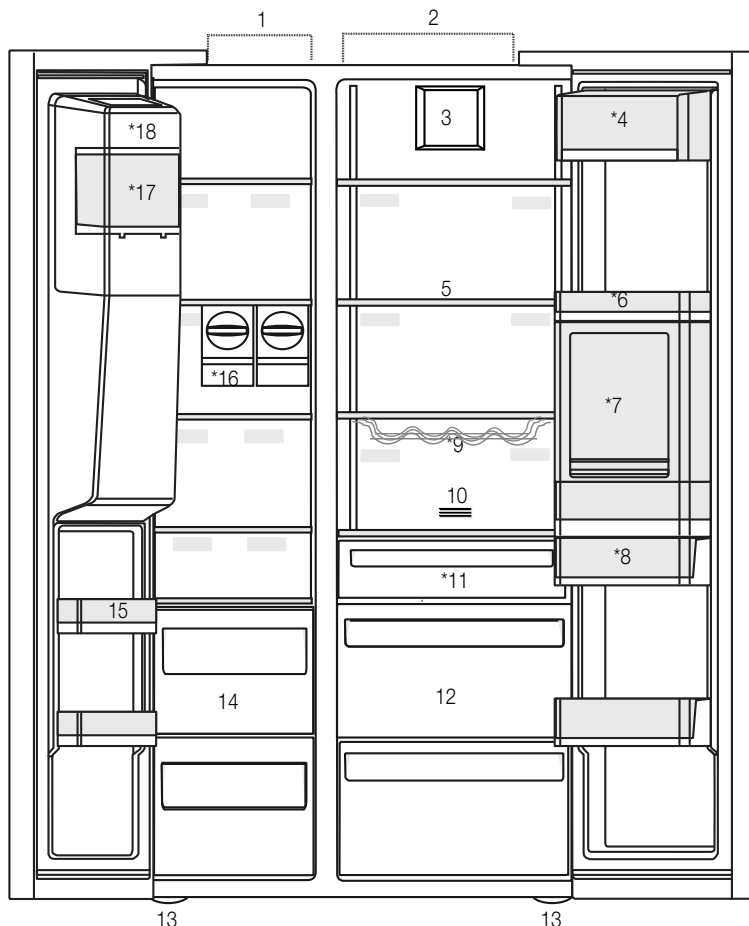

- 1- Морозильное отделение
- 2- Холодильное отделение
- 3- Вентилятор
- 4- Отсек для масла и сыра
- 5- Стеклопальные полки
- 6- Полки на дверце холодильной камеры
- 7- Мини-бар
- 8- Емкость для воды
- 9- Полка для бутылок
- 10- Фильтр запахов
- 11- Отсек с нулевой температурой
- 12- Емкости для овощей
- 13- Регулируемые стойки
- 14- Отсеки для хранения замороженных продуктов
- 15- Полки на дверце морозильного отделения
- 16- Льдогенератор Iceomatics
- 17- Контейнер для хранения льда
- 18- Декоративная крышка льдогенератора с дозатором

*В зависимости от модели



* В зависимости от модели: Рисунки в данном руководстве по эксплуатации могут не полностью соответствовать характеристикам вашего устройства. Если в вашем устройстве нет соответствующих деталей, информация относится к другим моделям.

3.1. Выбор правильного места для установки

Для установки устройства обратитесь в авторизованную сервисную службу. Для подготовки устройства к установке ознакомьтесь с руководством по эксплуатации и убедитесь, что к месту установки подведены необходимые коммуникации – электричество и вода. При отсутствии таковых обратитесь к электрику и водопроводчику для подведения необходимых коммуникаций.



ПРЕДУПРЕЖДЕНИЕ: Производитель не несет ответственности за любые повреждения, возникшие в результате выполнения работ лицами, которые не имеют на это разрешения.



ПРЕДУПРЕЖДЕНИЕ: При установке кабель питания устройства должен быть отключен от электросети. Невыполнение этого указания может привести к смерти или серьезному травматизму.



ПРЕДУПРЕЖДЕНИЕ: Если пролет двери слишком узкий для прохождения устройства, следует снять дверь и вносить холодильник боком; при невозможности выполнить это действие обратитесь в авторизованную сервисную службу.

- Во избежание вибрации устройство следует поставить на плоскую поверхность.
- Холодильник должен стоять не ближе 30 см от нагревательного прибора, газовой печи и подобных источников тепла, а также не ближе 5 см от электродуховок.
- Устройство не должно подвергаться воздействию прямых солнечных лучей или находиться во влажной среде.
- Для правильной работы устройству требуется достаточная циркуляция воздуха. Если устройство предстоит установить в нише, расстояние от холодильника до стен и потолка должно быть не менее 5 см.
- Запрещается устанавливать устройство в среде с температурой ниже -5°C .

3.2. Установка пластиковых клиньев

Чтобы обеспечить достаточно пространства для циркуляции воздуха между устройством и стеной, следует использовать пластиковые клинья.

1. Чтобы присоединить клинья, извлеките винты из устройства, и используйте винты, идущие в комплекте с клиньями.

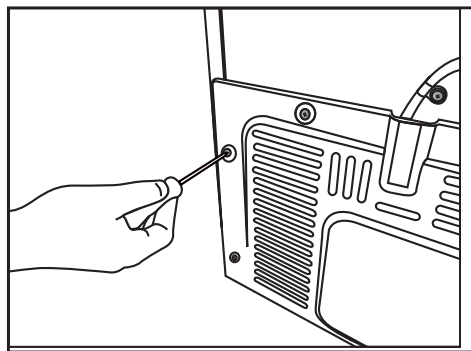

2. Присоедините два пластиковых клина на вентиляционную крышку, обозначенную на рисунке буквой j.

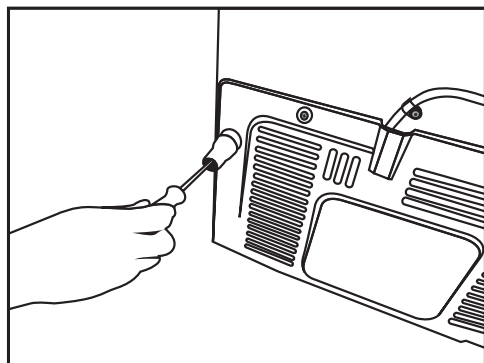

3.3. Регулировка стоек

Если продукт находится в неуравновешенном состоянии, следует отрегулировать стойки путем вращения их вправо и влево.

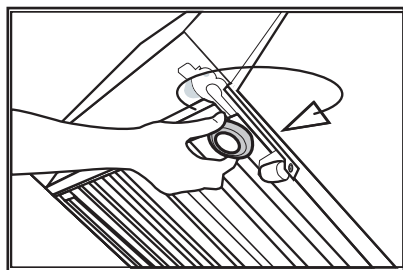
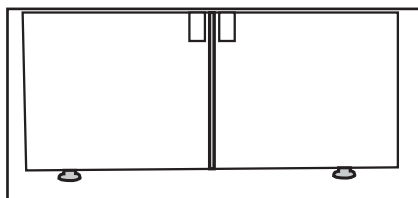

3.4. Подключение к электросети



ПРЕДУПРЕЖДЕНИЕ: При подключении устройства к электросети запрещается использовать удлинители или многорозеточные переходники.



ПРЕДУПРЕЖДЕНИЕ: Поврежденный кабель питания заменяет авторизованная сервисная служба.



При установке двух холодильников рядом, расстояние между двумя устройствами должно быть не менее 4 см.

- Наша компания не несет ответственности за какие-либо повреждения, возникшие в результате использования устройства без заземления и невыполнения национальных норм при подключении холодильника к электросети.
- После установки устройства к кабелю питания должен быть обеспечен легкий доступ.
- Холодильник следует подключить к заземленному гнезду с напряжением 220-240 В/50 Гц. В вилке должен быть установлен предохранитель на 10-16 А.
- Между розеткой на стене и холодильником запрещается использовать многоконтактный переходник с удлинительным кабелем или без него.

3.5. Подключение воды

(в зависимости от модели)



ПРЕДУПРЕЖДЕНИЕ: Во время подключения отсоедините изделие и водяной насос (если он имеется).

Работы с водопроводом, фильтрами и гибкими соединениями изделия должны выполнять авторизованные специалисты. В зависимости от модели, изделие может подключаться к водопроводу напрямую или через резервуар. Для подключения водный шланг вначале необходимо подсоединить к изделию.

Проверьте, входят ли в комплектацию вашей модели следующие запасные части:

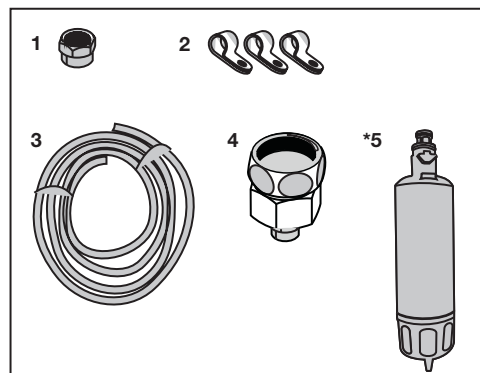

1. Соединитель (1 шт.): используется для крепления водного шланга к задней стенке изделия.
2. Хомут шланга (3 шт.): используется для крепления водного шланга к стене.
3. Водный шланг (1 шт., 5 м, диаметр 1/4 дюйма): используется для подключения воды.
4. Переходник крана (1 шт.): включает пористый фильтр, используется для подключения магистрали холодной воды.
5. Водный фильтр (1 шт. *в зависимости от модели): используется для подключения водной магистрали к изделию. Для гибких соединений фильтр для воды необязателен.

3.6. Подсоединение водного шланга к изделию

Чтобы подсоединить водный шланг к изделию, следуйте инструкциям ниже.

1. Снимите соединитель на конце переходника шланга на задней стороне изделия и проденьте шланг через соединитель.

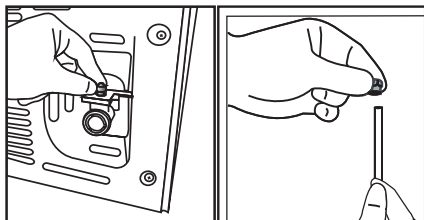

2. Плотно прижмите водный шланг и подсоедините к переходнику шланга.

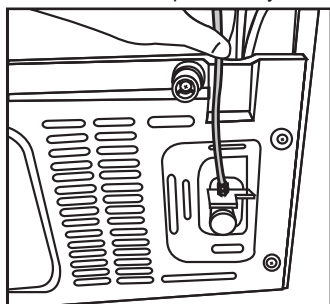

3. Затяните соединитель вручную, чтобы зафиксировать переходник шланга. Можно воспользоваться разводным ключом или плоскогубцами.

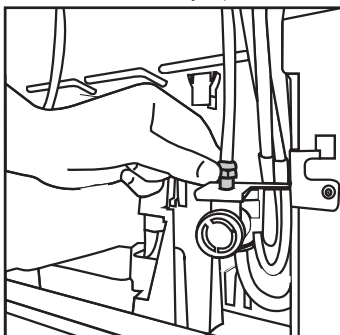

4. Подсоедините второй конец шланга к магистрали водопровода (см. Раздел 3.7) или к водному шлангу через резервуар (см. Раздел 3.8).

3.7. Подключение к водопроводу (в зависимости от модели)

Чтобы изделие можно было подключить к водопроводу холодной воды, в вашем доме для него должен иметься стандартный 1/2» соединитель клапана. Если его нет или вы не уверены в том, что он есть, обратитесь к квалифицированному водопроводчику.

1. Разъедините соединитель (1) и переходник крана (2).

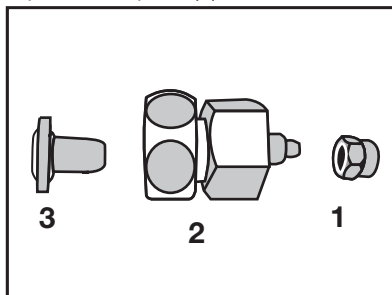

2. Подсоедините переходник крана к клапану магистрали водопровода.

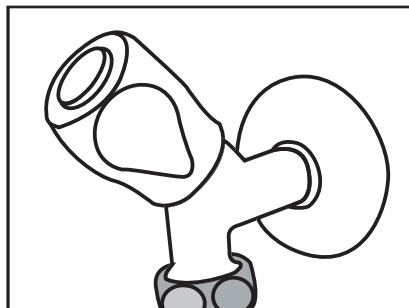

3. Закрепите соединитель вокруг водного шланга.

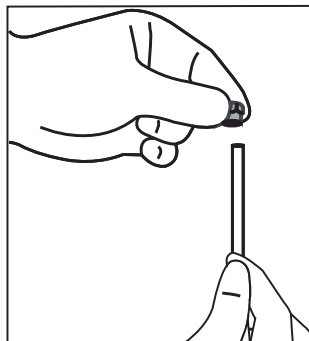

Установка

4. Подсоедините соединитель к переходнику для крана и затяните вручную или при помощи инструмента.

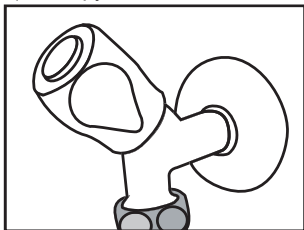

5. Во избежание поломки, сдвига или случайного отсоединения шланга используйте хомуты, чтобы надежно зафиксировать водный шланг.

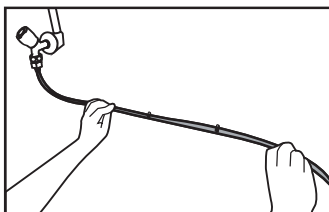

2. Подсоедините другой конец водного шланга к водному насосу, вставив шланг во входное отверстие насоса..

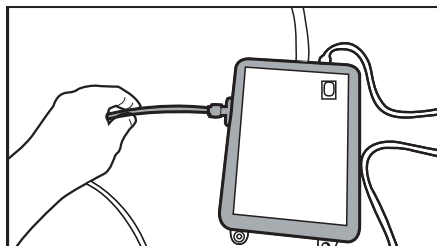

3. Поместите шланг насоса во внутреннюю часть резервуара и закрепите его.

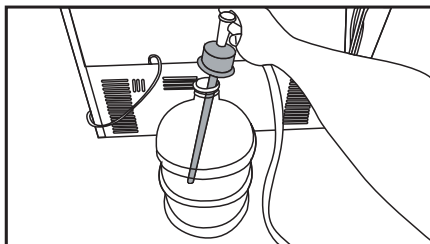

4. Осуществив подсоединение, подключите и запустите водный насос.



ПРЕДУПРЕЖДЕНИЕ: включив кран, убедитесь в отсутствии протечек на обоих концах шланга. В случае протечки открутите клапан и затяните все соединения при помощи разводного ключа или плоскогубцев.

3.8. Для изделий, в которых применяются резервуары

(в зависимости от модели)

Если для подключения воды к изделию вы используете резервуар, приобретите водный насос, рекомендуемый уполномоченной сервисной службой.

1. Подсоедините один конец водного шланга, имеющийся в комплекте с насосом, к изделию (см. 3.6) и следуйте инструкциям ниже.

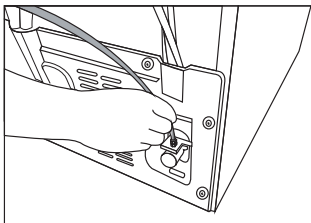

Чтобы достичь необходимой производительности, подождите 2-3 мин после запуска насоса.



Подсоединение воды описано также в руководстве пользователя насоса.



При использовании резервуара применение фильтров не обязательно.

3.9 Фильтр для воды

(в зависимости от модели)

В зависимости от модели, изделие может быть оснащено внутренним или внешним фильтром. Чтобы установить фильтр для воды, следуйте инструкциям ниже.

Установка

3.9.1. Крепление внешнего фильтра на стене (в зависимости от модели)



ПРЕДУПРЕЖДЕНИЕ: Не крепите фильтр на устройстве.

Проверьте, входят ли в комплектацию вашей модели следующие запасные части:

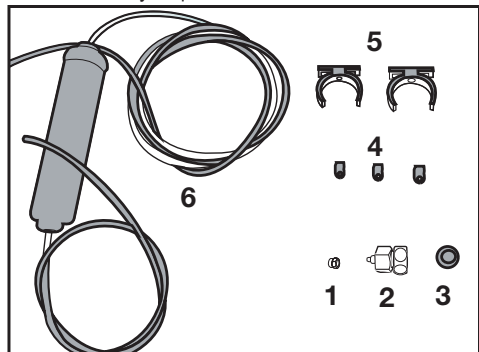

1. Соединитель (1 шт.): используется для крепления водного шланга к задней стенке изделия.
2. Переходник крана (1 шт.): используется для подключения основной магистрали холодной воды.
3. Пористый фильтр (1 шт.):
4. Хомуты шланга (3 шт.): используются для крепления водного шланга к стене.
5. Аппарат для подключения фильтра (2 шт.): используются для крепления водного шланга к стене.
6. Водный фильтр (1 шт.): используется для подключения изделия к водной магистрали. При использовании резервуара применение фильтра для воды не обязательно.

1. Подсоедините переходник крана к клапану магистрали водопровода.
2. Определите место расположения внешнего фильтра. Прикрепите соединительное устройство фильтра (5) на стену.

3. Установите фильтр вертикально на соединительное устройство - как показано на рисунке. (6)

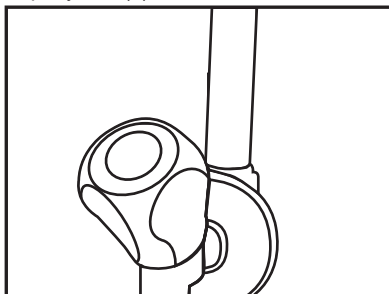

4. Подсоедините водный шланг, выходящий из верхней части фильтра, к переходнику для подключения воды к изделию (см.

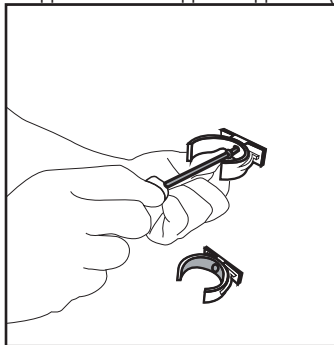

Готовое к работе подключение должно выглядеть, как показано на рисунке ниже.

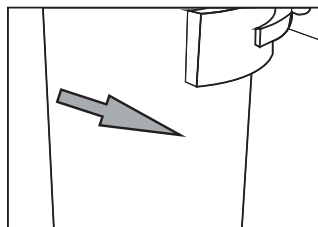
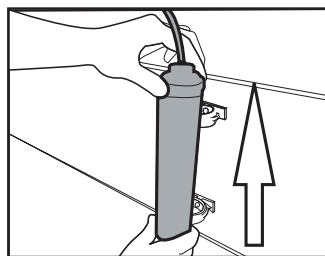

Установка

3.9.2. Внутренний фильтр

Внутренний фильтр, входящий в комплектацию изделия, при доставке не устанавливается.

Чтобы установить фильтр, следуйте инструкциям ниже.

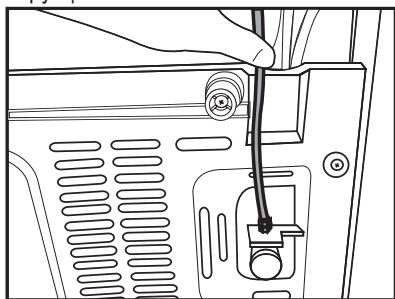

1. «Ice Off» (Лед выкл) должен светиться при установке фильтра. Включите индикатор ON-OFF (Вкл/выкл) при помощи кнопки «Ice» (Лед) на экране.

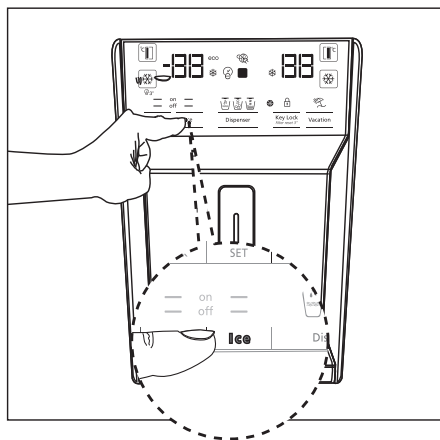

2. Чтобы добраться до фильтра для воды, выньте корзину для овощей (а).

Трубопровод для воды:

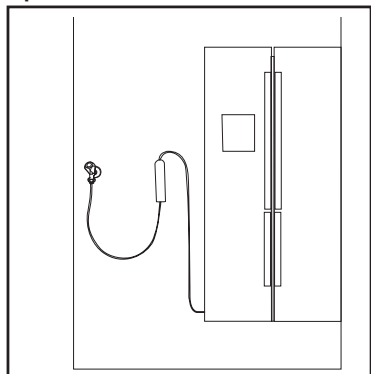

Трубопровод для резервуара:

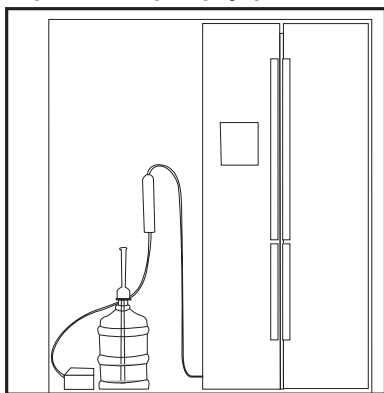

После подключения фильтра первые 10 стаканов воды вылейте.

Установка

3. Потяните на себя и снимите крышку фильтра для воды.



После снятия крышки может вытечь несколько капель воды - это нормально.

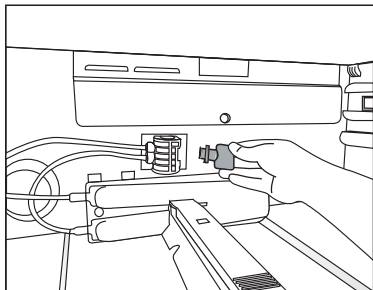

4. Поместите крышку фильтра для воды в механизм и прижмите, чтобы установить ее на свое место.

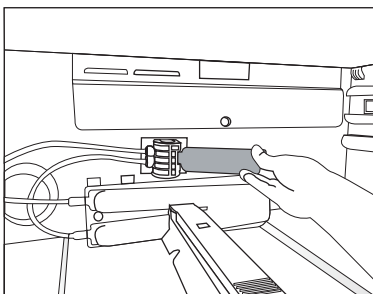

5. Чтобы отключить режим «Ice Off» (Без льда), снова нажмите кнопку «Ice» (Лед).



Фильтр для воды будет удерживать посторонние примеси в воде, но не будет очищать воду от микроорганизмов.



Инструкции относительно периода замены фильтра см. в разделе 5.2.

4 Подготовка

4.1. Как экономить электроэнергию



Не рекомендуется подключать устройство к энергосберегающим системам, поскольку это может привести к его поломке.

- Не держите дверцы холодильника открытыми на протяжении длительного времени.
 - Не ставьте горячую еду или напитки в холодильник.
 - Не перегружайте холодильник - затруднение внутреннего воздухооборота снизит его охлаждающую способность.
 - Уровень энергопотребления холодильника измерялся при максимальной нагрузке, со всеми полками (кроме верхней полки морозильного отделения). Использование верхней полки зависит от формы и объема замораживаемых продуктов.
- В зависимости от характеристик устройства, размораживание пищевых продуктов в холодильной камере обеспечит экономию электроэнергии и сохранит качество пищи.
 - Корзины/ящики, включенные в холодильную камеру, должны всегда использоваться для целей энергосбережения и оптимизации условий хранения.
 - Соприкосновение продуктов с температурным датчиком в морозильной камере может привести к повышению потребляемой энергии прибора. Таким образом, любое соприкосновение с датчиком (-ами) должно исключаться.

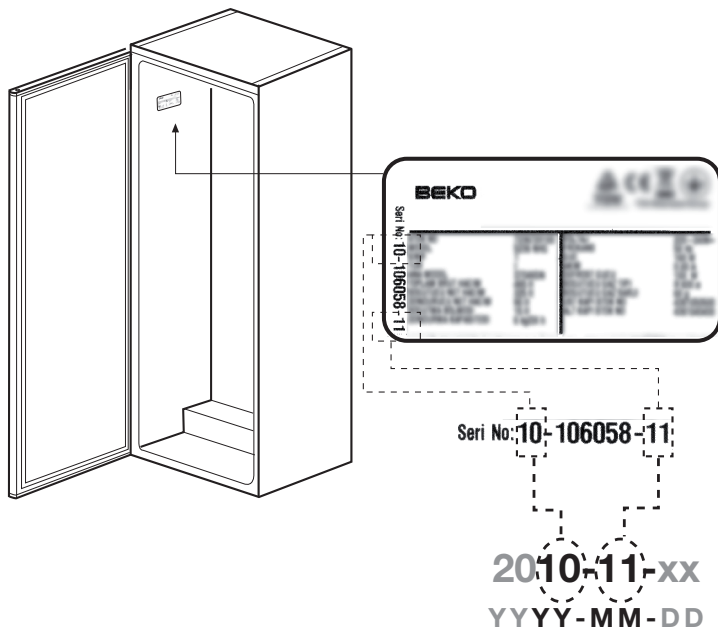

Технические характеристики

Класс энергетической эффективности	A+_A++
Класс защиты	1

Степень защиты IP 42 -

- Следите, чтобы продукты не прикасались к датчику температуры холодильной камеры, описанному ниже.

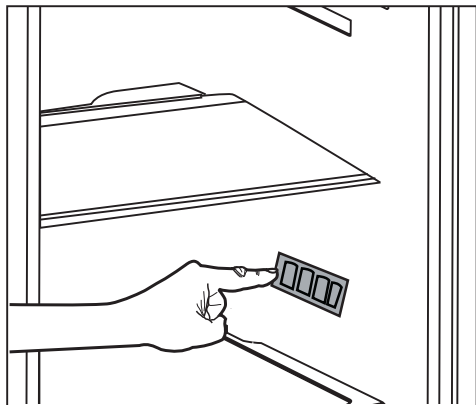

4.2. Первое включение

Перед тем, как использовать холодильник, убедитесь, что все подготовительные работы выполнены в соответствии с рекомендациями в разделах «Инструкции по охране труда и окружающей среды» и «Установка».

- Включите устройство и оставьте работать в течение 6 часов. Не кладите в него еду и не открывайте дверцу без крайней необходимости.



При включении компрессора вы услышите звук. Звук должен быть слышен, даже когда компрессор не работает - это связано с наличием жидкости и газов в системе охлаждения.



Передние края холодильника должны быть теплыми. Они специально подогреваются, чтобы предотвратить образование конденсата.



В некоторых моделях панель управления автоматически отключается через 5 минут после закрывания дверцы. Она включается снова при открывании дверцы или нажатии любой кнопки.

5.1. Индикаторная панель

Индикаторные панели могут быть разными - это зависит от модели устройства.

При эксплуатации холодильника помогут звуковые и визуальные функции.

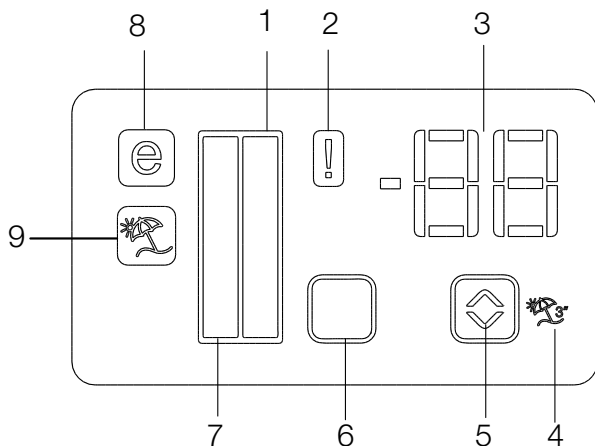

1. Индикатор холодильной камеры
2. Индикатор ошибки
3. Индикатор температуры
4. Кнопка функции «Отпуск»
5. Кнопка настройки температуры
6. Кнопка выбора отсека
7. Индикатор холодильной камеры
8. Индикатор режима экономии
9. Индикатор функции «Отпуск»

***в зависимости от модели**



***в зависимости от модели:** Рисунки в данном руководстве по эксплуатации могут не полностью соответствовать характеристикам вашего устройства. Если в вашем устройстве нет соответствующих деталей, информация относится к другим моделям.

1. Индикатор холодильной камеры

После того, как будет установлена температура в холодильной камере, загорится соответствующая лампочка.

2. Индикатор ошибки

Данный датчик активируется, когда холодильник не охлаждается надлежащим образом, а также в случае неисправности датчика. При срабатывании этого датчика на индикаторе температуры в морозильной камере отобразится «E», а на индикаторе холодильной камеры - цифры «1, 2, 3...» и т.д. Цифры на индикаторе сообщают ремонтной службе о причине неполадки.

3. Индикатор температуры

Показывает температуру в морозильной и холодильной камерах.

4. Кнопка функции «Отпуск»

Чтобы включить функцию «Отпуск», нажмите и удерживайте кнопку в течение 3 сек. В режиме «Отпуск» индикатор температуры холодильной камеры отображает «--», а процесс охлаждения в холодильной камере прекращается. Данная функция не подходит для хранения продуктов в холодильной камере. В других отсеках охлаждение будет осуществляться в соответствии с температурой, заданной для каждого отсека.

Снова нажмите кнопку Vacation (Отпуск), чтобы выключить этот () режим.

5. Кнопка настройки температуры

Уровень температуры в соответствующих отсеках варьируется от -24°C ... -18°C до 8°C ... 1°C .

6. Кнопка выбора отсека

При помощи кнопки выбора отсека можно переключаться между морозильной камерой и холодильной камерой.

7. Индикатор холодильной камеры

После того, как будет установлена температура в холодильной камере, загорится соответствующая лампочка для морозильной камеры.

8. Индикатор режима экономии

Указывает на то, что холодильник работает в энергосберегающем режиме. Этот индикатор включается, когда температура в морозильной камере установлена на -18°C .

9. Индикатор функции «Отпуск»

Указывает на то, что функция «Отпуск» включена.

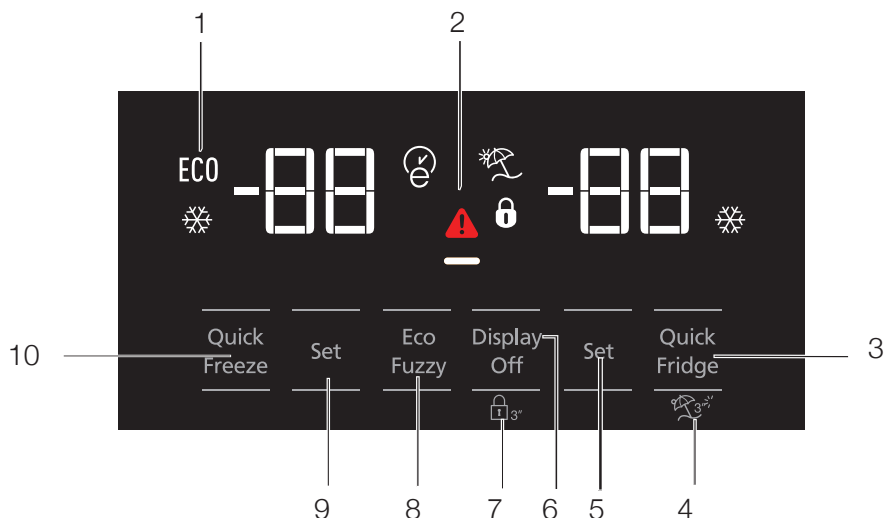

- 1- Экономное использование
- 2- Сообщение о перегреве/поломке.
- 3- Быстрое охлаждение
- 4- Функция «Отпуск»
- 5- Установка температуры холодильной камеры
- 6- Экономия энергии (дисплей выключен)
- 7- Блокировка клавиатуры
- 8- Функция «Eco-fuzzy» (автоматический перевод холодильника в энергосберегающий режим)
- 9- Установка температуры холодильной камеры
- 10- Быстрая заморозка



***В зависимости от модели:** Рисунки в данном руководстве по эксплуатации могут не полностью соответствовать характеристикам вашего устройства. Если в вашем устройстве нет соответствующих деталей, информация относится к другим моделям.

Эксплуатация устройства

1. Экономное использование

Этот индикатор загорается, если температура в морозильной камере установлена на -18°C , самый экономный режим. (ECO) Индикатор экономного использования выключается при выборе функции быстрого охлаждения или быстрой заморозки.



2. Сообщение о перегреве/поломке.

Этот индикатор () подсвечивается в случае неполадок с температурой или поломки оборудования. Если вы увидите, что этот индикатор загорелся, обратитесь к разделу «Рекомендуемое решение проблем» этого руководства.

3. Быстрое охлаждение

При включении функции быстрого охлаждения загорается индикатор быстрого охлаждения () , а на индикаторе температуры в холодильных камерах отображается цифра 1. Чтобы отключить эту функцию, нажмите кнопку быстрого охлаждения повторно. Индикатор быстрого охлаждения отключится и вернется к обычным установкам. Функция быстрого охлаждения отключается автоматически через 1 час, если пользователь не отключит ее раньше. Чтобы охладить большое количество свежих продуктов, нажмите кнопку быстрого охлаждения до того, как поместить продукты в холодильную камеру.

4. Функция «Отпуск»



Чтобы активировать функцию «Отпуск», нажмите и удерживайте кнопку номер (4) в течение () 3 сек; это приведет в действие индикатор режима «Отпуск» () . В режиме «Отпуск» индикатор температуры холодильной камеры отображает «--», а процесс охлаждения в холодильной камере прекращается. Данная функция не подходит для хранения продуктов в холодильной камере. В других отсеках охлаждение будет осуществляться в соответствии с температурой, заданной для каждого отсека.

Чтобы выключить эту функцию, снова нажмите кнопку «Отпуск».



5. Установка температуры холодильной камеры

После нажатия кнопки номер (5) можно установить температуру в холодильной камере на значения 8,7,6,5,4,3,2 и 1, соответственно. ()

6. Экономия энергии (дисплей выключен)

При нажатии этой кнопки () подсвечивается индикатор экономии энергии () и включается энергосберегающий режим. При включении энергосберегающего режима отключаются все остальные индикаторы на дисплее. В режиме энергосбережения нажатие любой кнопки или открытие дверцы холодильника отключает экономию энергии, а индикаторы на дисплее возвращаются в обычное состояние. Чтобы выключить энергосберегающий режим, снова нажмите эту кнопку () , и функция экономии энергии отключится.

7. Блокировка клавиатуры

Нажмите и удерживайте кнопку блокировки клавиатуры в течение 3 сек. Подсветится индикатор блокировки клавиатуры () и включится режим блокировки клавиатуры. В этом режиме остальные кнопки неактивны. Чтобы снять блокировку клавиатуры, повторно нажмите и удерживайте кнопку блокировки клавиатуры () в течение 3 сек. Индикатор блокировки клавиатуры погаснет, а режим блокировки клавиатуры выключится. Нажмите кнопку блокировки клавиатуры () , чтобы предотвратить изменение установленных значений температуры.

8. Функция «eco-fuzzy» (автоматический перевод холодильника в энергосберегающий режим)

Чтобы включить функцию «Eco-fuzzy», нажмите и удерживайте кнопку «Eco-fuzzy» в течение 1 сек. Эта функция позволяет переключить морозильную камеру в

Эксплуатация устройства

энергосберегающий режим через как минимум 6 часов; загорится индикатор экономии энергии. Чтобы выключить функцию «Eco-fuzzy» (E), нажмите и удерживайте кнопку «Eco-fuzzy» в течение 3 сек.

В режиме «Eco-fuzzy» индикатор загорится через 6 часов после активации этой функции.

9. Установка температуры холодильной камеры

Температуру в холодильной камере можно настроить. Нажатие кнопки номер (9) установит температуру в холодильной камере на значения -18,-19, -20, -21, -22, -23 и -24.

10. Быстрая заморозка

Для быстрого замораживания нажмите кнопку (10); активируется индикатор быстрого замораживания (X).

Когда функция быстрого замораживания включится, загорится индикатор быстрого замораживания, а на индикаторе температуры морозильной камеры отобразится значение -27. Чтобы отменить эту функцию, нажмите кнопку быстрого замораживания (X) еще раз. Индикатор быстрого замораживания выключится и вернется в исходное состояние. Если функцию автоматического замораживания не отключит пользователь, она будет автоматически отменена через 24 часа. Чтобы заморозить большое количество свежих продуктов, нажмите кнопку быстрого замораживания до размещения еды в морозильной камере.

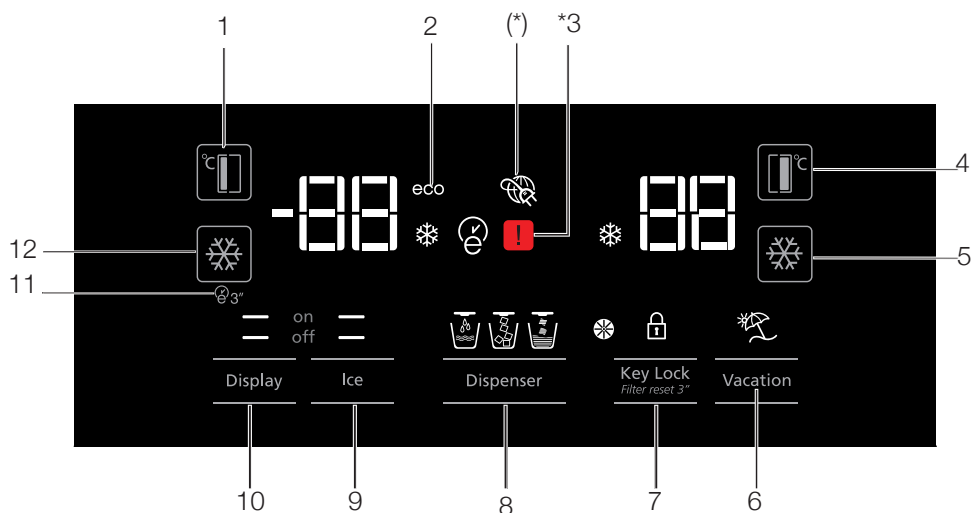

1. Установка температуры морозильной камеры
2. Экономичный режим
3. Состояние ошибки
4. Установка температуры холодильной камеры
5. Быстрое охлаждение
6. Функция «Отпуск»
7. Блокировка клавиатуры / отключение сигнала о необходимости замены фильтра
8. Выбор воды, измельченного льда, кубиков льда
9. Заморозка льда вкл/выкл
10. Дисплей вкл/выкл
11. Функция «Auto eco»
12. Быстрая заморозка



***В зависимости от модели:** Рисунки в данном руководстве по эксплуатации могут не полностью соответствовать характеристикам вашего устройства. Если в вашем устройстве нет соответствующих деталей, информация относится к другим моделям.

1. Установка температуры морозильной камеры

Нажимайте на кнопку () номер (1), чтобы установить температуру морозильной камеры на -18, -19, -20, -21, -22, -23, -24, -18...

2. Экономичный режим

Указывает на то, что холодильник работает в энергосберегающем режиме. Данный индикатор активен, когда температура морозильной камеры установлена на -18 или когда энергосберегающее охлаждение активировано функцией «Eco-extra». (ECO)

3. Состояние ошибки

Данный датчик активируется, когда холодильник не охлаждается надлежащим образом, а также в случае неисправности датчика. ()

Когда активируется данный индикатор, на индикаторе температуры морозильной камеры отображается «E», а на индикаторе температуры холодильной камеры отображаются числа «1, 2, 3 ...» и т. д. Числа на индикаторе информируют обслуживающий персонал об ошибке.

4. Установка температуры холодильной камеры

После нажатия на кнопку () номер (4) можно установить температуру холодильной камеры на 8,7,6,5,4,3,2 .. соответственно.

5. Быстрое охлаждение

Для быстрого охлаждения нажмите кнопку номер (5), которая активирует индикатор быстрого охлаждения ()

Чтобы отключить эту функцию, нажмите данную кнопку еще раз,

Используйте эту функцию при размещении свежих продуктов в холодильной камере, или когда вам нужно быстро охладить продукты питания. После активации данной функции, холодильник будет работать в режиме быстрого охлаждения в течение 1 часа.

6. Функция «Отпуск»

При активации функции «Отпуск» () , индикатор температуры холодильной камеры отображает надпись «- -», а процесс охлаждения в холодильной камере прекращается. Данная функция не подходит для хранения продуктов в холодильной камере. В других отсеках охлаждение будет осуществляться в соответствии с температурой, установленной для каждого отсека.



Чтобы отключить данную функцию, нажмите кнопку функции «Отпуск» еще раз. ()

7. Блокировка клавиатуры / Блокировка клавиатуры / отключение сигнала о необходимости замены фильтра



Чтобы активировать блокировку клавиатуры, нажмите кнопку блокировки клавиатуры () . Вы также можете использовать данную функцию для предотвращения изменения настроек температуры в холодильнике. Фильтр холодильника необходимо менять каждые 6 месяцев. Если вы будете следовать инструкциям в разделе 5.2, холодильник автоматически вычислит оставшийся срок, и индикатор сигнала о необходимости замены фильтра () загорится, когда срок службы фильтра истечет.

Чтобы выключить индикатор сигнала о необходимости замены фильтра, нажмите и удерживайте кнопку () в течение 3 секунд.

8. Выбор воды, измельченного льда, кубиков льда

Выбирайте воду () , кубики льда () и измельченный лед () с помощью кнопки номер 8. Пребывая в активированном состоянии, индикатор светится.

9. Заморозка льда вкл/выкл

Нажмите кнопку () номер (9), чтобы отменить (off ) или активировать (on ) заморозку льда.

Эксплуатация устройства

10. Дисплей вкл/выкл

Нажмите кнопку номер (10), чтобы отменить (— off) или активировать (— on) включение/выключение дисплея.

11. Функция «Auto eco»

Чтобы активировать эту функцию, удерживайте кнопку «Auto eco» (E3), номер (11), в течение 3 секунд. Если, пока данная функция активирована, дверь будет оставаться закрытой в течение длительного времени, холодильная камера перейдет в экономичный режим. Чтобы отключить данную функцию, нажмите кнопку еще раз.

Через 6 часов после активации функции «Auto eco» загорится индикатор. (E)

12. Быстрая заморозка

Нажмите кнопку (E) номер (12) для быстрого замораживания. Чтобы отключить функцию, нажмите кнопку еще раз.

5.2. Включение предупреждения о необходимости замены фильтра для очистки воды (Для изделий, подключенных к водопроводной сети и оснащенных фильтром)

Предупреждение о необходимости замены фильтра для очистки воды включается следующим образом:

1. В течение 60 секунд после включения холодильника нажать и удерживать 3 секунды кнопки “Display” (дисплей) и “Vacation” (отпуск). Затем в указанном порядке нажать следующие кнопки

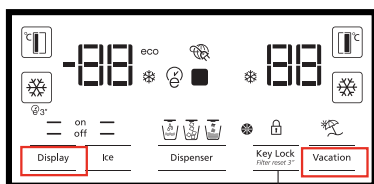

2. Затем ввести цифры 1-4-5-3 в качестве пароля.

Подтверждение введенного пароля

Выбор цифр пароля

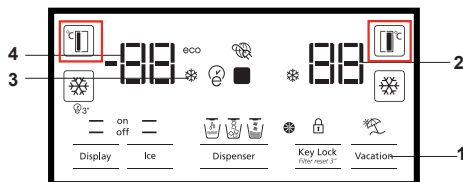

Введите цифры 1-4-5-3 следующим образом: Однократно нажмите кнопку регулировки FF. Однократно нажмите кнопку регулировки FRZ. Нажмите кнопку регулировки FF 4 раза. Однократно нажмите кнопку регулировки FRZ. Нажмите кнопку регулировки FF 5 раз. Однократно нажмите кнопку регулировки FRZ. Нажмите кнопку регулировки FF 3 раза. Однократно нажмите кнопку регулировки FRZ. Если пароль будет введен правильно, на короткое время включится звуковой сигнал, и загорится индикатор предупреждения о необходимости замены фильтра (Filter Change Warning).

На заводе не активируется функция автоматического расчета времени использования фильтр. Она должна включаться в изделиях, оснащенных фильтром.

Холодильник выдает предупреждение о необходимости замены фильтра автоматически через интервалы, равные 6-ти месяцам.

Аналогичная процедура повторяется при включении функции автоматического расчета времени использования фильтра.

5.3. Использование водного фонтана (в зависимости от модели)



Первые несколько стаканов воды, взятой из фонтана, как правило, будут теплыми.



Если фонтан не используется в течение длительного времени, вылейте первые несколько стаканов воды, чтобы получить чистую воду.

Холодная вода будет подаваться примерно через 12 часов после начала эксплуатации. Выберите опцию воды с помощью дисплея, а затем нажмите на рычажок, чтобы получить воду. Заберите стакан вскоре после нажатия на рычажок.

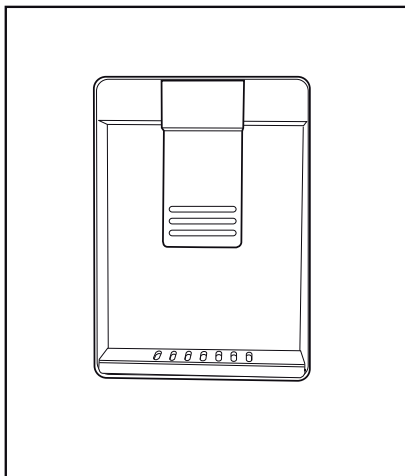

5.4. Наполнение резервуара водного фонтана

Откройте крышку емкости для воды, как показано на рисунке. Заполните чистой питьевой водой. Закройте крышку.

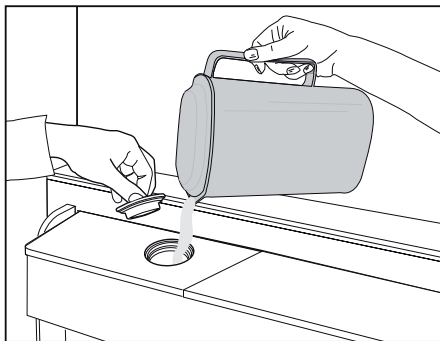

Эксплуатация устройства

5.5. Очистка емкости для воды

Снимите водный резервуар с дверной полки.

Извлеките, удерживая обе стороны дверной полки.

Возьмите емкость с водой за обе стороны и снимите под углом 45° .

Снимите и почистите крышку емкости для воды.

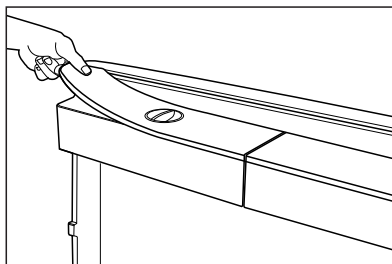
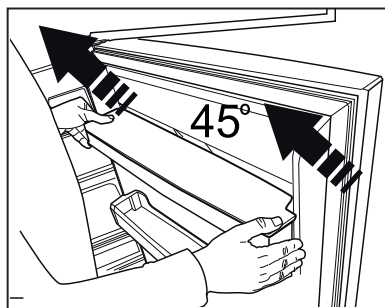
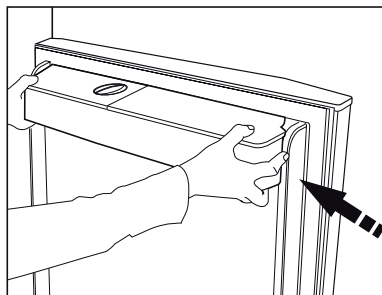

Не наполняйте резервуар для воды фруктовым соком, газированными напитками, алкогольными напитками или другими жидкостями, не предназначенными для использования в водном фонтане. Использование таких жидкостей может привести к нарушению нормальной работы фонтана и привести к неисправимой поломке фонтана. На такое использование фонтана гарантия не распространяется. Определенные химические вещества и добавки, содержащиеся в напитках/жидкостях, могут привести к поломке емкости для воды.



Не мойте детали емкости для воды и водного фонтана в посудомоечных машинах.

Эксплуатация устройства

5.6. Получение льда/воды

(в зависимости от модели)

Чтобы получить воду (☰) / кубики льда (☶) / измельченный лед (☱) используйте дисплей для выбора соответствующей опции. Получите воду/лед, потянув вперед рычажок фонтана. При переключении между опциями кубики льда (☶) / измельченный лед (☱) еще несколько раз может быть выброшен предыдущий тип льда.

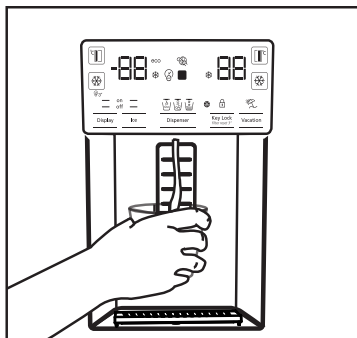

- Подождите примерно 12 часов, прежде чем первый раз взять лед из водного фонтана/ фонтана для льда. Если в коробке со льдом недостаточно льда, фонтан может его не выдать.
- Не употребляйте первые 30 кубиков льда (3-4 литра), полученные в начале эксплуатации устройства.
- В случае отключения электричества или временного сбоя в электросети лед может частично растаять и повторно заморозиться. Это приведет к тому, что кусочки льда склеятся друг с другом. В случае отключения электроэнергии или при наличии неисправности на протяжении длительного времени лед может растаять и вытечь. Если Вы столкнулись с такой проблемой, извлеките лед из коробки со льдом и очистите коробку.



ПРЕДУПРЕЖДЕНИЕ: Система водоснабжения устройства должна подключаться только к линии холодной воды. Не подключайте устройство к линии горячей воды.

- При начале эксплуатации устройство может не выдавать воду. Это вызвано наличием воздуха в системе. Этот воздух необходимо выпустить. Для этого нажмите на спусковой механизм водного фонтана и удерживайте его в течение 1-2 минут, пока из фонтана не польется вода. Первоначальный поток воды может быть нерегулярным. Вода будет течь нормально после того, как из системы выйдет воздух.
- Во время первого использования фильтра вода может быть мутной; не потребляйте первые 10 стаканов воды.
- Холодную воду после первой установки можно будет получить примерно через 12 часов.
- Система водоснабжения устройства предназначена только для чистой воды. Не используйте никакие другие напитки.
- Рекомендуется отключить подачу воды, если устройство не будет использоваться в течение длительного времени во время отпуска и т.д.
- Если водный фонтан не используется в течение длительного времени, первые 1-2 стакана воды, полученной из него, могут быть теплыми.

5.7. Поддон

(в зависимости от модели)

Вода, капающая из фонтана, накапливается на поддоне; отвод воды отсутствует. Потяните поддон наружу или нажмите на края, чтобы извлечь поддон. Затем можно слить воду из поддона.

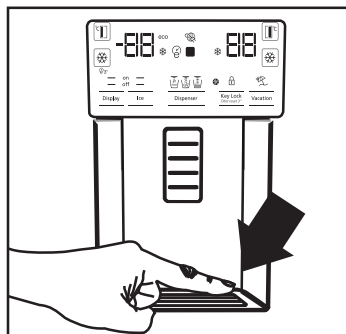

5.8. Отсек с нулевой температурой

(в зависимости от модели)

Используйте данный отсек, чтобы хранить холодные закуски при более низких температурах или мясные продукты для немедленного потребления. Не храните в данном отсеке фрукты и овощи. Вы можете увеличить внутренний объем холодильника извлечением любого отсека с нулевой температурой. Чтобы извлечь отсек, просто потяните его вперед, приподнимите и вытащите.

5.9. Емкость для овощей

Емкость для овощей разработана таким образом, чтобы овощи оставались свежими, сохраняя влажность. С этой целью общая циркуляция холодного воздуха в емкости усиливается. Храните в данном отсеке фрукты и овощи. Храните зеленолистные овощи и фрукты отдельно, чтобы продлить их свежесть.

5.10. Синий свет

(в зависимости от модели)

В сосудах для овощей устройства излучается синий свет. Овощи в сосуде будут продолжать фотосинтез под воздействием волн синего света, и, таким образом, дольше оставаться свежими.

5.11. Ионизатор

(в зависимости от модели)

Система ионизации в воздуховоде холодильной камеры служит для ионизации воздуха. Отрицательные ионные выбросы позволяют устранить бактерии и другие молекулы, вызывающие запахи в воздухе.

5.12. Мини-бар

(в зависимости от модели)

Для доступа к полке мини-бара холодильника открывать дверцу не нужно. Это позволит Вам с легкостью доставать часто потребляемые продукты питания и напитки из холодильника. Чтобы открыть крышку мини-бара, нажмите рукой и потяните на себя.



ПРЕДУПРЕЖДЕНИЕ: Не садитесь на крышку мини-бара, а также не вешайте и не размещайте на ней тяжелые предметы. Это может привести к повреждению устройства или к травмам.

Чтобы закрыть данный отсек, просто нажмите на верхнюю часть крышки.

5.13. Фильтр запахов

(в зависимости от модели)

Фильтр запахов в воздуховоде холодильника предотвращает образование нежелательного запаха.

Эксплуатация устройства

5.14. Льдогенератор Icematic и ящик для хранения льда

(в зависимости от модели)

Наполните льдогенератор Icematic водой и поставьте на место. Лед будет готов примерно через два часа. Чтобы достать лед, вынимайте льдогенератор не нужно.

Поверните кнопки на камерах для приготовления льда вправо на 90°; лед упадет в ящик для хранения льда, расположенный ниже. Затем Вы можете достать ящик для хранения льда и подавать лед.



Ящик для хранения льда предназначен исключительно для хранения льда. Не наполняйте его водой. Это может привести к его поломке.

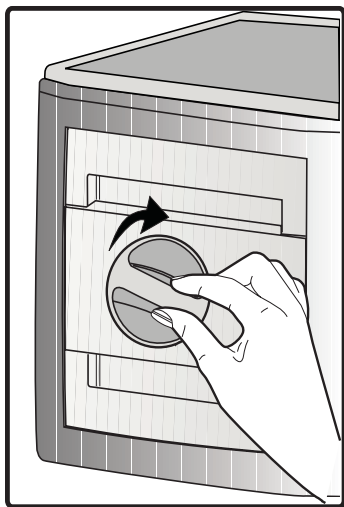

5.15. Льдогенератор с дозатором

(в зависимости от модели)

Льдогенератор с дозатором расположен на верхней части крышки морозильной камеры. Возьмитесь за ручки по бокам резервуара для хранения льда и поднимайте его вверх, чтобы снять.

Чтобы снять декоративную крышку льдогенератора, поднимите ее вверх.

ЭКСПЛУАТАЦИЯ

Снятие резервуара для льда

Удерживайте резервуар для льда за ручки, затем переместите его вверх и потяните за резервуар. (Рисунок 1)

Повторная установка резервуара для льда

Удерживайте резервуар для льда за ручки, переместите его вверх под таким углом, чтобы боковые части резервуара попадали в соответствующее отверстие, и убедитесь, что штырь для отбора льда установлен должным образом. (Рисунок 2)
Крепко нажмите вниз, пока между резервуаром пластиком дверцы не будет оставлено пространство. (Рисунок 2)

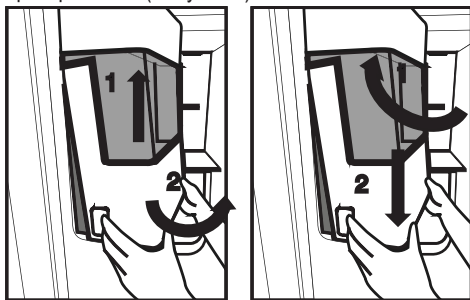

Если у Вас возникли сложности с повторной установкой резервуара, поверните поворотную шестерню на 90° и повторно установите ее, как показано на рисунке 3.

Звуки, которые Вы слышите во время попадания капель в резервуар, являются частью нормальной работы.

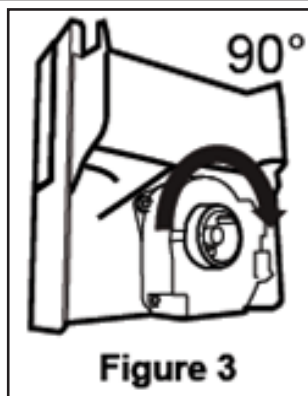

Когда диспенсер для льда не работает должным образом

Если кубики льда не будут удаляться в течение долгого времени, они приведут к образованию больших кусков льда. В этом случае необходимо снять резервуар для льда в соответствии с вышеприведенными инструкциями, отделить большие куски льда, выбросить неотделяемый лед и поместить кубики льда обратно в резервуар. (Рисунок 4)



Если лед не выходит, убедитесь в отсутствии застрявшего в канале льда и удалите, если он там имеется. Регулярно проверяйте канал для льда для удаления препятствий, как показано на рисунке 5.

При использовании холодильника в первый раз или его неиспользовании в течение длительного времени



Кубики льда могут быть маленькими в связи с наличием воздуха в трубке после подсоединения, воздух будет удален при нормальной эксплуатации.

Выбрасывайте лед, производимый приблизительно в течение одного дня, так как трубка для воды может содержать загрязнения.

Внимание!

Не вставляйте руку или любые другие предметы в канал для льда и лезвие, так как это может привести к повреждению данных деталей или травмированию руки.

Не позволяйте детям свисать на диспенсере для льда или льдогенераторе, так как это может привести к получению травм.

Для предотвращения падения резервуара для льда используйте обе руки во время его перемещения.

Если дверца будет резко закрыта, это может привести к выливанию воды из резервуара для льда.

Не осуществляйте демонтаж резервуара для льда, если в этом нет необходимости.

5.16. Замораживание свежих продуктов

- Для сохранения качества продуктов питания, размещенных в морозильной камере, их необходимо замораживать как можно быстрее; используйте для этого быстрая заморозка.
- Замораживание продуктов питания в свежем состоянии продлит срок их хранения в морозильной камере.
- Упакуйте продукты питания в герметичные упаковки и плотно их закройте.
- Прежде чем положить продукты питания в морозильную камеру, убедитесь, что они упакованы. Вместо традиционной упаковочной бумаги используйте морозильные емкости, фольгу и влагозащищенную бумагу, полиэтиленовые пакеты или аналогичные упаковочные материалы.
- Обозначьте каждый продовольственный пакет, написав перед замораживанием дату на упаковке. Это позволит Вам определять свежесть содержимого каждой упаковки всякий раз, когда Вы будете открывать морозильную камеру. Храните ближе те продукты, которые были заморожены раньше, чтобы использовать их в первую очередь.
- Замороженные продукты питания необходимо использовать сразу после размораживания. Не замораживайте их повторно.
- Не размораживайте большое количество пищи за один раз.

5.17. Рекомендации для хранения замороженных продуктов

Температура отсека должна быть установлена как минимум на -18°C .

1. Поместите продукты питания в морозильную камеру как можно быстрее, чтобы избежать размораживания.
2. Перед замораживанием проверьте срок годности на упаковке, чтобы убедиться, что он не истек.
3. Убедитесь, что упаковка продуктов не повреждена.

5.18. Детальное описание глубокой заморозки

В соответствии со стандартами МЭК 62552, морозильная камера должна иметь способность замораживать 4,5 кг продуктов питания на каждые 100 литров объема при температуре -8°C или при более низких температурах в течение 24 часов. Продовольственные товары можно хранить в течение длительных периодов времени исключительно при температуре в -18°C и ниже. Вы можете хранить продукты свежими в течение нескольких месяцев (в низкотемпературной морозильной камере при температуре не выше -18°C). Еще не замороженные пищевые продукты не должны прикасаться к уже замороженным продуктам внутри, чтобы избежать частичного размораживания.

Эксплуатация устройства

Установка температуры морозильной камеры	Установка температуры холодильной камеры	Описания
-18°C	4°C	Это рекомендуемые настройки, установленные по умолчанию.
-20, -22 или -24°C	4°C	Эти настройки рекомендуются при температуре окружающей среды выше 30°C.
Быстрая заморозка	4°C	Используйте данные настройки, чтобы заморозить продукты питания в течение короткого времени; когда процесс будет завершен, устройство перестроится на предыдущие настройки.
-18°C или ниже	2°C	Используйте данные настройки, если Вы считаете, что в холодильной камере не достаточно холодно из-за температуры окружающей среды или по причине частого открывания двери.

Чтобы продлить срок хранения в замороженном состоянии, отварите овощи и отфильтруйте воду. После фильтрации заверните пищу в воздухо непроницаемую упаковку и поместите в морозильную камеру. Не следует замораживать бананы, помидоры, салат-латук, сельдерей, отварные яйца, картошку и подобные пищевые продукты. Замораживание этих пищевых продуктов только сократит их пищевую ценность и качество, а также может привести к порче, что затем нанесет вред здоровью.

5.19. Размещение продуктов

Полки морозильной камеры	Различные замороженные товары, включая мясо, рыбу, мороженое, овощи и т.п.
Полки холодильной камеры	Пищевые продукты в кастрюлях, накрытых крышками тарелках и упаковках с крышками, яйца (в упаковке с крышкой)
Полки на дверце холодильной камеры	Небольшие и упакованные пищевые продукты и напитки
Емкость для овощей	Фрукты и овощи
Отделение для свежих продуктов	Холодные закуски (хлопья, мясные продукты скорого употребления)

5.20. Сигнал открытой двери

(в зависимости от модели)

Когда дверь изделия открыта в течение 1 минуты, запускается звуковой сигнал. Чтобы отключить звуковой сигнал, закройте дверь или нажмите на любую кнопку на дисплее (если он имеется).

5.21. Внутреннее освещение

Внутреннее освещение обеспечивается посредством лампы светодиодного типа. В случае возникновения проблем с этой лампой обратитесь в авторизованную сервисную службу.

Лампа (-ы), используемая (-ые) в данном изделии, не подходит (-ят) для бытового освещения помещений. Данная лампа предназначена для освещения при размещении пользователем продуктов питания в холодильной/морозильной камере, обеспечивая безопасность и удобство.

6 Обслуживание и очистка

Периодическая очистка устройства продлевает срок его службы.



ПРЕДУПРЕЖДЕНИЕ: Перед началом очистки отключите холодильник от электросети.

- Не используйте при очистке острые, абразивные средства, мыло, материалы для уборки в доме, чистящие средства, газ, бензин, лаковые и подобные вещества.
- Растворите в воде чайную ложку карбоната. Смочите в воде и отожмите тряпку. Вытрите устройство этой тряпкой, а затем тщательно высушите.
- Будьте осторожны, не заденьте крышку лампы и другие электрические части.
- Дверцу очищайте влажной тканью. Чтобы снять полки на дверце и передвижные полки, извлеките все продукты. Чтобы снять полки на дверце, приподнимите их. Очистите и высушите полки, затем прикрепите их обратно, задвинув сверху.
- Не используйте хлорированную воду или чистящие средства на внешней поверхности и хромированных частях устройства. Хлор вызовет ржавчину на таких металлических поверхностях.

6.1. Предотвращение неприятных запахов

Устройство не содержит материалов с запахом. ем не менее, хранение пищевых продуктов в не предназначенных для них отделениях, а также ненадлежащая очистка поверхностей могут вызвать неприятные запахи.

Чтобы этого не случилось, очищайте внутреннюю поверхность сатурированной водой каждые 15 дней.

- Храните пищу в закрытых упаковках. Из незакрытых пищевых продуктов могут выделяться микроорганизмы, вызывающие неприятные запахи.
- Не храните в холодильнике испорченные или продукты с истекшим сроком хранения.
- Не используйте острые и абразивные инструменты или мыло, бытовые чистящие средства, синтетические моющие средства, бензин, бензол, воск и т.д., иначе маркировка на пластиковых деталях исчезнет, и будет иметь место деформация. Используйте для очистки и вытирания насухо теплую воду и мягкую ткань.

6.2. Защита пластиковых поверхностей

Попадание масел на пластиковую поверхность может повредить ее, поэтому следует незамедлительно очистить поверхность теплой водой.

7 Поиск и устранение неисправностей

Прежде чем обращаться в сервисный центр, ознакомьтесь с данным разделом. Это поможет вам сэкономить ваше время и деньги. В этом списке описаны наиболее частые жалобы, не относящиеся к браку производства или материалов. Некоторые упомянутые ниже функции могут быть не применимы к вашей модели.

Холодильник не работает.

- Вилка недостаточно прочно зафиксирована. >>> *Воткните ее так, чтобы он полностью вошел в розетку.*
- Перегорел предохранитель, соединяющийся с питающей продукт розеткой или основной предохранитель. >>> *Проверьте предохранители.*

Образование конденсата на боковой стенке холодильной камеры (MULTI ZONE, COOL, CONTROL и FLEXI ZONE).

- Слишком холодно. >>> *Не устанавливайте устройство в среде с температурой ниже -5°C.*
- Дверца открывается слишком часто >>> *Старайтесь не открывать дверцу устройства слишком часто.*
- Слишком влажно. >>> *Не устанавливайте устройство в среде с высокой влажностью.*
- Пищевые продукты, содержащие жидкости, хранятся в незакрытых упаковках. >>> *Храните содержащие жидкости продукты в закрытых упаковках.*
- Дверца устройства оставлена открытой. >>> *Не оставляйте дверцу устройства открытой надолго.*
- Термостат установлен на слишком низкую температуру. >>> *Установите термостат на надлежащую температуру.*

Не работает компрессор.

- В случае внезапного отключения электропитания или вытаскивания, а затем включения вилки обратно в розетку давление газа в холодильной системе устройства разбалансируется, это вызывает включение теплового предохранителя компрессора. Устройство перезапустится примерно через 6 минут. Если устройство не перезапустилось по истечении этого времени, обратитесь в сервисную службу.
- Включена разморозка. >>> *Это стандартная установка для полностью автоматического размораживающего устройства. Разморозка проводится периодически.*
- Вилка устройства не включена в розетку. >>> *Убедитесь, что шнур электропитания включен в розетку.*
- Неверная установка температуры. >>> *Выберите подходящие настройки температуры.*
- Отключено электропитание. >>> *Устройство заработает в стандартном режиме, как только будет возобновлено электропитание.*

Звук работающего холодильника в ходе работы становится громче.

- Рабочие характеристики устройства могут меняться в зависимости от изменений температуры окружающей среды. Это нормально и не является поломкой.

Холодильник течет слишком часто или слишком долго.

Поиск и устранение неисправностей

- Новый холодильник может быть больше предыдущего. Большие холодильники текут дольше.
- Комнатная температура может быть высокой. >>> *При более высокой температуре холодильник обычно течет более длительные периоды времени.*
- Холодильник недавно подключен или внутрь помещен новый пищевой продукт. >>> *Когда холодильник недавно подключен или внутрь помещен новый продукт, для достижения установленной температуры требуется больше времени. Это нормально.*
- Возможно, в холодильник недавно поместили большое количество горячей пищи. >>> *Не помещайте в холодильник горячую пищу.*
- Дверцы открывались часто или оставались открытыми длительные периоды времени. >>> *Попадание внутрь теплого воздуха приведет к тому, что холодильник течет дольше. Не открывайте дверцы слишком часто.*
- Дверца морозильного или холодильной камеры может быть неплотно закрыта. >>> *Убедитесь, что дверцы плотно закрыты.*
- Устройство может быть установлено на слишком низкую температуру. >>> *Установите холодильник на более высокий показатель и дождитесь когда он достигнет исправленной температуры.*
- Шайба дверцы холодильной или морозильной камеры может быть загрязнена, изношена, сломана или не установлена должным образом. >>> *Очистите или замените шайба. Поврежденная/порванная шайба может привести к тому, что устройство будет течь дольше, чтобы сохранить текущую температуру.*

Температура морозильной камеры очень низкая, но температура холодильной камеры правильная.

- Температура морозильной камеры установлена на очень низкий уровень. >>> *Установите температуру морозильной камеры на более высокий уровень и проверьте заново.*

Температура холодильной камеры очень низкая, но температура морозильной камеры правильная.

- Температура холодильной камеры установлена на очень низкий уровень. >>> *Установите температуру холодильной камеры на более высокий уровень и проверьте заново.*

Пищевые продукты, содержащиеся на полках холодильной камеры, заморожены.

- Температура холодильной камеры установлена на очень низкий уровень. >>> *Установите температуру морозильной камеры на более высокий уровень и проверьте заново.*

Слишком высокая температура в холодильной или морозильной камере.

- Температура холодильной камеры установлена на очень высокий уровень. >>> *Настройки температуры холодильной камеры влияют на температуру в морозильной камере. Измените температуру в холодильной или морозильной камере и дождитесь, когда в соответствующей камере будет достигнута новая температура.*
- Дверцы открывались часто или оставались открытыми длительные периоды времени. >>> *Не открывайте дверцы слишком часто.*
- Дверца закрыта неплотно. >>> *Закройте дверцу плотно.*
- Холодильник недавно подключен или внутрь помещен новый пищевой продукт. >>> *Это нормально. Когда устройство недавно подключено или внутрь помещен новый продукт, для достижения установленной температуры требуется больше времени.*
- Возможно, в холодильник недавно поместили большое количество горячей пищи. >>> *Не помещайте в устройство горячую пищу.*

Тряска или шум.

Поиск и устранение неисправностей

- Поверхность пола неровная или неустойчивая. >>> *Если устройство трясется при медленном перемещении, отрегулируйте стойки для выравнивания устройства. Также проверьте, достаточно ли устойчива поверхность для размещения на ней устройства.*
- Размещение любых предметов на холодильнике может вызвать шум. >>> *Уберите любые предметы с устройства.*

Холодильник издает звуки текущей воды, распыления и т.п.

- Принципы работы устройства включают в себя потоки воды и газа. >>> *Это нормально и не является поломкой.*

Из холодильника слышен звук, похожий на порывы ветра.

- Устройство использует для процесса охлаждения вентилятор. Это нормально и не является поломкой.

На внутренних стенках холодильника образовывается конденсат.

- Жаркая или влажная погода провоцирует обледенение и конденсацию. Это нормально и не является поломкой.
- Дверцы открывались часто или оставались открытыми длительные периоды времени. >>> *Не открывайте дверцы слишком часто; если открыли, закройте.*
- Дверца закрыта неплотно. >>> *Закройте дверцу плотно.*

На внешней стороне устройства или между дверцами образовывается конденсат.

- Погода окружающей среды может быть влажной, это вполне нормально при влажной погоде. >>> *Конденсат исчезнет, когда снизится влажность.*

Внутри плохо пахнет.

- Устройство не очищается регулярно. >>> *Регулярно очищайте внутри устройства губкой, теплой и сатурированной водой.*
- Некоторые виды материалов, из которых состоят контейнеры и упаковки, могут давать запах. >>> *Используйте контейнеры и упаковки из не пахнущих материалов.*
- Продукты были помещены в незакрывающиеся контейнеры. >>> *Храните продукты в закрытых контейнерах. Из незакрытых пищевых продуктов могут выделяться микроорганизмы, вызывающие неприятные запахи.*
- Убирайте испорченные или продукты с истекшим сроком хранения из холодильника.

Дверца не закрывается.

- Упаковки с продуктами могут мешать закрытию дверцы. >>> *Переместите предметы, блокирующие дверцу.*
- Устройство не стоит на поверхности строго вертикально. Отрегулируйте стойки для балансировки холодильника.
- Поверхность пола неровная или неустойчивая. >>> *Проверьте, достаточно ли ровна и устойчива поверхность для размещения на ней холодильника.*

Емкость для овощей застрял.

- Пищевые продукты могут задевать верхнюю часть ящика. >>> *Переложите пищевые продукты в ящике.*



ПРЕДУПРЕЖДЕНИЕ: Если после следования инструкциям этого раздела проблема не решена, свяжитесь с вашим поставщиком или авторизованной сервисной службой. Не пытайтесь починить устройство самостоятельно.

Изготовитель: «Arcelik A.S.» Юридический адрес: Караач Джаддеси № 2-6
34445 Сютлюдже Стамбул, Турция (Karaağaç Caddesi No:2-6 Sütlüce,
34445, Turkey)

Произведено в Турции

Импортер на территории РФ: ООО «БЕКО» Юридический адрес: 601021
Россия, Владимирская обл., Киржачский р-н, МОСП Першинское, дер.
Федоровское, ул. Сельская, д. 49.

Информацию о сертификации продукта Вы можете уточнить, позвонив на
горячую линию 8-800-200-23-56.

Дата производства включена в серийный номер продукта, указанный на
этикетке, расположенной на продукте, а именно: первые две цифры
серийного номера обозначают год производства, а последние две –
месяц. Например, "10-100001-05" обозначает, что продукт произведен в
мае 2010 года.

Изготовитель оставляет за собой право на внесение изменений в
конструкцию, дизайн и комплектацию электроприбора.

изготовитель оставляет за собой право вносить изменения в конструкцию,
дизайн и комплектацию электроприбора.

Шановний покупцю!

Цей прилад був виготовлений за допомогою сучасного обладнання з ретельним контролем якості і ми хотіли б, щоб він працював для Вас найбільш ефективно.

Для цього повністю прочитайте інструкцію з експлуатації перед використанням приладу і збережіть цю інструкцію в якості довідкового джерела. Якщо ви передаєте цей прилад іншій особі, передайте цю інструкцію разом з приладом.

Інструкція з експлуатації забезпечує швидке і безпечне використання приладу.

- Прочитайте інструкцію перед встановленням та використанням приладу.
 - Завжди дотримуйтесь діючих правил техніки безпеки.
 - Зберігайте інструкцію з експлуатації в межах легкої досяжності для її використання у майбутньому.
 - Прочитайте будь-які інші документи, що поставляються з даним приладом.
- Майте на увазі, що ця інструкція з експлуатації може стосуватися кількох моделей прилада. Інструкція ясно описує будь-які варіації різних моделей.

Символи та примітки

У цій інструкції користувача використовуються такі символи:

	Важлива інформація та корисні поради.
	Небезпека для життя та майна.
	Небезпека ураження електричним струмом.
	Упаковка цього виробу виготовлена з матеріалів, які підлягають повторній переробці згідно з національними нормами й правилами щодо охорони довкілля.

Зміст

1 Інструкції з техніки безпеки й охорони довкілля	3
1.1. Загальні правила техніки безпеки	3
1.1.1 Попередження щодо високонебезпечної речовини	5
1.1.2 Для моделей з розподільником охолодженої води	5
1.2. Застосування за призначенням	5
1.3. Безпека дітей	6
1.4. Відповідність Директиві щодо відпрацьованого електричного й електронного обладнання й утилізація відходів	6
1.5. Відповідність Директиві щодо обмеження використанням шкідливих речовин	6
1.6. Інформація про упаковку	6
2 Холодильник	7
3 Встановлення	8
3.1. Правильне місце для встановлення	8
3.2. Встановлення пластмасових розпірок	8
3.3. Регулювання ніжок	9
3.4. Підключення до електроживлення	9
3.5. Підключення до водопостачання	9
3.6. Під'єднання водяного шлангу до приладу	10
3.7. Підключення до водопроводу	11
3.8. Для приладів з балоном для води	12
3.9. Водяний фільтр	12
3.9.1. Фіксація зовнішнього фільтра на стіні (опція)	13
3.9.2. Внутрішній фільтр	14
4 Підготовка	16
4.1. Заходи щодо економії електроенергії	16
4.2. Перше використання	17
4 Підготовка	17
5 Використання приладу	18
5.1. Панель індикаторів	18
5.2. Активоване на предупрежденіето за смяна на филтъра за водата	25
5.3. Використання розподільника охолодженої води	26
5.4. Наповнення бака розподільника води	26
5.5. Очищення бака для води	27
5.6. Приготування льоду/води	28
5.7. Лоток для води	29
5.8. Відділення з нульовою температурою	30
5.9. Ящик для овочів	30
5.10. Синє світло	30
5.11. Іонізатор	30
5.12. Міні-бар	30
5.13. Фільтр запахів	30
5.14. Льодогенератор і ящик для зберігання льоду	31
5.15. Виробник льоду	31
5.16. Заморожування свіжих продуктів	33
5.17. Рекомендації щодо зберігання заморожених продуктів	33
5.18. Подобиці щодо глибокого заморожування	33
5.19. Розміщення продуктів	35
5.20. Попередження про відчинені дверцята	35
5.21. Лампа внутрішнього освітлення	35
6 Обслуговування та чищення	36
6.1. Запобігання неприємного запаху	36
6.2. Захист пластмасових поверхонь	36
7 Усунення несправностей	37

1 Інструкції з техніки безпеки й охорони довкілля

У цьому розділі наведені інструкції з техніки безпеки, необхідні для запобігання ризику отримання травми та матеріальних збитків. Недотримання цих інструкцій може призвести до втрати всіх видів гарантії.

1.1. Загальні правила техніки безпеки

- Цей прилад не повинен використовуватися особами з фізичними, сенсорними та розумовими вадами, без достатнього досвіду і знань або дітьми. Ці особи можуть використовувати прилад тільки під наглядом і курируванням з боку особи, відповідальної за їх безпеку. Не можна дозволяти дітям гратися з приладом.
- У разі несправності від'єднайте прилад від електромережі.
- Після від'єднання від електромережі зачекайте не менше 5 хвилин, перш ніж приєднати прилад знову. Від'єднайте прилад від електромережі, коли він не використовується. Не торкайтеся штепсельної вилки мокрими руками! Не тягніть за шнур живлення з метою від'єднання від електромережі. У цьому випадку завжди тримайтеся за вилку.
- Протріть контакти штепселью сухою тканиною перед його підключенням до електромережі.
- Не підключайте холодильник до незакріпленої розетки електромережі.
- Від'єднуйте прилад від електромережі під час робіт зі встановлення, обслуговування, чищення та ремонту.
- Якщо прилад не буде використовуватися протягом деякого часу, від'єднайте прилад від електромережі та приберіть їжу, встановлену в середині.
- Не використовуйте пар або чистячі засоби, які використовують пару, для очищення холодильнику та розтоплення льоду всередині холодильника. Пар може потрапити до електрифікованих ділянок та викликати коротке замикання або ураження електричним струмом!

Інструкції з техніки безпеки й охорони довкілля

- Не мийте електроприлад, розбризкуючи або виливаючи на нього воду! Існує небезпека ураження електричним струмом!
- У разі несправності приладу не використовуйте його, так як це може призвести до ураження електричним струмом. Перш ніж робити що-небудь, зверніться до авторизованої сервісної служби.
- Підключайте прилад до заземленої розетки. Заземлення має робити кваліфікований електрик.
- Якщо у приладі використовується освітлення світлодіодного типу, зверніться до авторизованої сервісної служби для заміни світлодіодних ламп або у разі будь-яких проблем.
- Не торкайтеся заморожених продуктів мокрими руками. Вони можуть пристати до Ваших рук!
- Не ставте у морозильну камеру посудини з рідиною в пляшках і банках. Вони можуть лопнути!
- Розміщуйте посудини з рідиною у вертикальному положенні з щільно закритими кришками.
- Не розпиляйте горючі речовини поруч з приладом, це може призвести до пожежі або до вибуху.
- Не тримайте в холодильнику горючі матеріали і продукти з легкозаймистим газом (спреї і т.д.).
- Не ставте на холодильник контейнери, наповнені рідиною. Бризки води на електричні частини можуть спричинити ураження електричним струмом або ризик займання.
- Вплив на пристрій дощу, снігу, сонця та вітру небезпечний з точки зору електробезпеки. При переміщенні приладу не тягніть його, тримаючи за ручку дверей. Ручка може відірватися.
- Будьте уважні, щоб ваші руки або інші частини тіла не потрапили в рухомі компоненти приладу.
- Не наступайте та не спирайтеся на дверцята, ящики та аналогічні частини холодильника. Внаслідок цього прилад може впасти. Від падіння приладу можуть пошкодитися його компоненти.

Інструкції з техніки безпеки й охорони довкілля

- Будьте обережні, щоб не заплутатися у кабелі живлення.

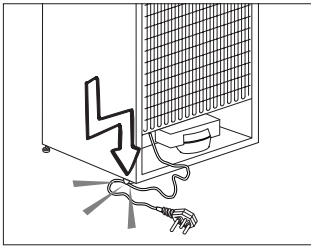

1.1.1 Попередження щодо високонебезпечної речовини

Якщо прилад містить систему охолодження з використанням газу R600a, будьте обережні, щоб не пошкодити систему охолодження і її трубопровід при використанні і переміщенні приладу. Цей газ займистий. У випадку пошкодження системи охолодження тримайте прилад подалі від потенційних джерел займання, а також негайно провентильуйте приміщення.



Тип газу, який використовується у приладі, вказаний на паспортній табличці, розташованій зліва на внутрішній стінці холодильника.

1.1.2 Для моделей з розподільником охолодженої води

- Для нормальної роботи контуру питної води холодильника тиск у лінії подачі води має складати 1–8 бар. У разі підключення холодильника до лінії подачі води з тиском, вищим за 5 бар, потрібно встановити регулятор тиску. Якщо тиск у лінії подачі води перевищує 8 бар, водяний контур холодильника не можна підключати до лінії подачі води. Якщо ви не здатні самостійно виміряти тиск у лінії подачі води, зверніться за допомогою до спеціалістів.
- Використовуйте тільки питну воду.

1.2. Застосування за призначенням

- Цей прилад розроблено для домашнього використання. Він не призначений для комерційного використання.

Інструкції з техніки безпеки й охорони довкілля

- Продукт повинен бути використаний лише для зберігання продуктів харчування і напоїв.
- Не тримайте в холодильнику чутливі продукти, що вимагають контрольованої температури (вакцини, теплочутливі ліки, медикаменти тощо).
- Виробник не несе жодної відповідальності за будь-які збитки в результаті неправильного використання або неправильного поводження.
- Життєвий цикл приладу становить 10 років. Запасні частини, необхідні для роботи приладу, будуть доступні впродовж цього періоду.

1.3. Безпека дітей

- Тримайте пакувальні матеріали у недоступному для дітей місці.
- Не дозволяйте дітям гратися з приладом.
- Якщо на дверцятах є замок, тримайте ключі у недоступному для дітей місці.

1.4. Відповідність Директиві щодо відпрацьованого електричного й електронного обладнання й утилізація відходів

Цей прилад відповідає вимогам Директиви щодо відпрацьованого електричного й електронного обладнання (2012/19/ЄС). Цей прилад позначений символом приналежності до категорії відходів електричного й електронного обладнання.

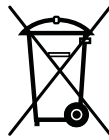

Цей прилад виготовлений з високоякісних деталей та матеріалів, які підлягають повторному використанню й переробці. Після закінчення терміну експлуатації не утилізуйте цього пристрою разом зі

звичайними побутовими й іншими відходами. Його слід здати у відповідний пункт збору відходів електричного й електронного обладнання для повторного використання. Інформацію про місцезнаходження пунктів збору відходів можна отримати в місцевих органах влади.

1.5. Відповідність Директиві щодо обмеження використанням шкідливих речовин

- Цей прилад відповідає вимогам Директиви щодо відпрацьованого електричного й електронного обладнання (2011/65/ЄС). Він не містить шкідливих і заборонених речовин, зазначених у цій Директиві.

1.6. Інформація про упаковку

- Упаковка цього приладу виготовлена з матеріалів, які підлягають повторній переробці згідно з національними нормами й правилами щодо охорони довкілля. Не утилізуйте пакувальні матеріали разом із побутовими та іншими відходами. Здайте їх на пункт збору пакувальних матеріалів, визначених місцевими органами влади.

2 Холодильник

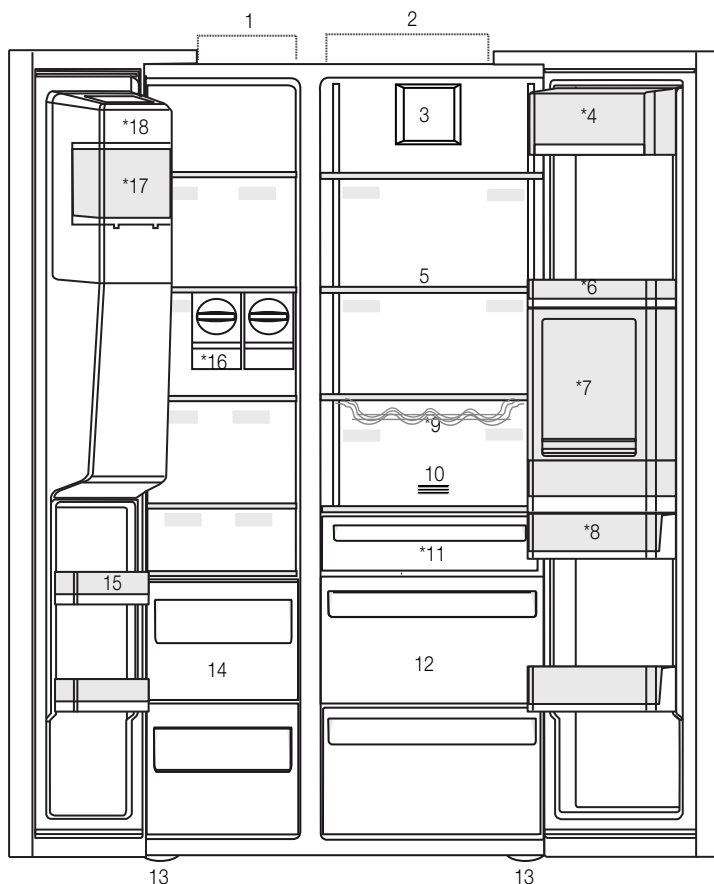

- 1- Морозильне відділення
 - 2- Холодильне відділення
 - 3- Вентилятор
 - 4- Відділення для масла та сиру
 - 5- Скляні полиці
 - 6- Полиці дверцят холодильного відділення
 - 7- Обладнання міні-бара
 - 8- Бак для води
 - 9- Полиця для пляшок
 - 10- Фільтр запахів
 - 11- Відділення з нульовою температурою
 - 12- Ящики для овочів
 - 13- Регульовані ніжки
 - 14- Відділення для зберігання заморожених продуктів
 - 15- Полиці дверцят морозильного відділення
 - 16- Льодогенератори Icematic
 - 17- Контейнер для зберігання льоду
 - 18- Декоративна панель виробника льоду
- *Опція



*Опція: Ілюстрації в цій інструкції користувача носять схематичний характер і можуть не збігатися в точності з Вашим приладом. Якщо ваш прилад не містить відповідних частини, інформація щодо цих частин відноситься до інших моделей.

3 Встановлення

3.1. Правильне місце для встановлення

Зверніться до авторизованої сервісної служби щодо встановлення приладу. Коли прилад готовий до установки, дивіться інформацію в інструкції з експлуатації і переконайтеся, що електропостачання і водопостачання відповідають необхідним вимогам. Якщо ні, викличте електрика та сантехніка, щоб організувати необхідне електропостачання та водопостачання.



ПОПЕРЕДЖЕННЯ: Виробник не несе жодної відповідальності за будь-які збитки через роботу, яка була виконана сторонніми особами.



ПОПЕРЕДЖЕННЯ: Шнур живлення приладу повинен бути від'єднаний від електромережі під час встановлення. Невиконання цієї вимоги може призвести до смерті або до тяжких травм!



ПОПЕРЕДЖЕННЯ: : Якщо холодильник не проходить у двері, зніміть дверцята і постарайтеся пронести прилад боком; якщо це не допомогло, зверніться до авторизованої сервісної служби.

- Встановіть прилад на рівну поверхню, щоб уникнути вібрації.
- Прилад слід встановити на відстані щонайменше 30 см від обігрівачів, плит та аналогічних джерел тепла, та не менше 5 см від електричних плит.
- Оберегайте прилад від впливу прямих сонячних променів та не тримайте прилад у вологому середовищі.
- Щоб ефективно функціонувати, прилад вимагає достатньої циркуляції повітря. Якщо прилад

встановлюється в нішу стіни, необхідно залишити відстань не менше 5 см від стелі та бокових стін.

- Не встановлюйте прилад у приміщеннях з температурою нижче -5°C .

3.2. Встановлення пластмасових розпірок

Використовуйте пластикові розпірки, які поставляються разом з приладом, щоб забезпечити достатній простір для циркуляції повітря між приладом та стіною.

1. Для цього викрутіть гвинти на приладі та скористайтеся гвинтами з розпірок.

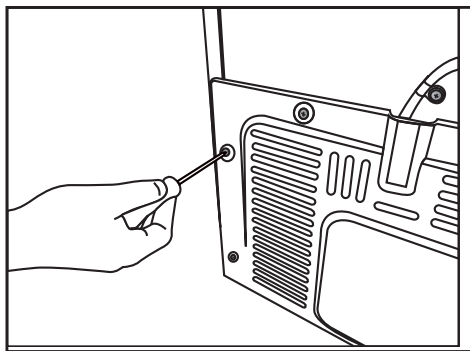

2. Закріпіть 2 пластикові розпірки на вентиляційну кришку, як показано на малюнку.

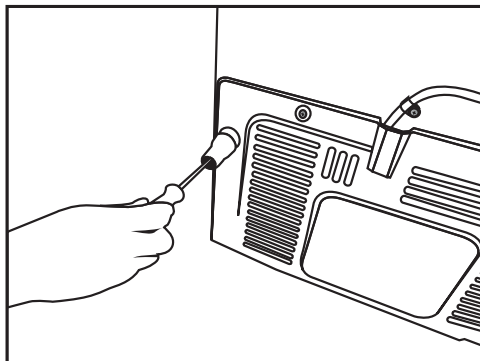

Встановлення

3.3. Регулювання ніжок

Якщо прилад не врівноважений, відрегулюйте передні регульовані ніжки, обертаючи їх вправо або вліво.

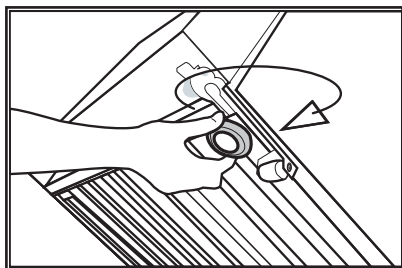
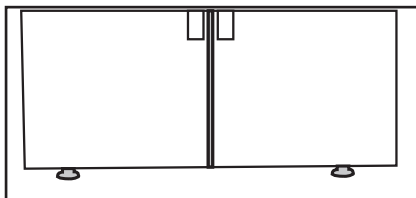

3.4. Підключення до електроживлення



ПОПЕРЕДЖЕННЯ: При підключенні до електроживлення не користуйтеся подовжувачами та перехідниками на кілька гнізд.



ПОПЕРЕДЖЕННЯ: Пошкоджений шнур живлення треба замінити. Його заміну має здійснювати представник авторизованої сервісної служби.



Якщо два холодильники встановлюють поруч, між ними має бути відстань не менше 4 см.

- Наша фірма не несе відповідальності за будь-які збитки через використання прилади без заземлення або його підключення до живлення не у відповідності з національними правилами.
- Після встановлення холодильника має бути забезпечений легкий доступ до штепселя шнура живлення.

- Підключіть холодильник до заземленої розетки напругою 220-240 В/50 Гц. Вилка повинна містити запобіжник на 10-16А.
- Між розеткою та холодильником не використовуйте подовжувачі та штепсельні колодки на декілька гнізд.

3.5. Підключення до водопостачання

(опція)



ПОПЕРЕДЖЕННЯ:

Від'єднайте прилад та водяний насос (за наявності) під час підключення.

Встановлення

З'єднання між лінією водопостачання, фільтром та балоном повинні виконуватися представником авторизованої сервісної служби. В залежності від моделі прилад може бути підключений до балону або безпосередньо до водопроводу. Для підключення шланг води, в першу чергу, потрібно бути підключити до приладу.

Перевірте, чи поставлені наступні частини з моделлю вашого продукту:

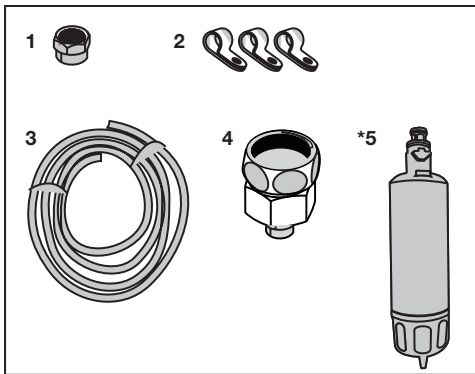

1. Роз'єм (1 штука): Муфта для під'єднання водяного шлангу до заднього боку приладу.
2. Хомут (3 штуки): Використовується для кріплення водяного шлангу на стіні.
3. Водяний шланг (1 штука, 5 метрів, діаметр 1/4 дюйма): Використовується для підключення до водопостачання.
4. Кран-адаптер (1 штука): Включає в себе пористий фільтр, який використовується для підключення до лінії холодної води.
5. Водяний фільтр (1 штука *опція): Використовується для підключення лінії водопостачання до приладу. Фільтр для води не потрібен, якщо доступне з'єднання з балоном.

3.6. Під'єднання водяного шлангу до приладу

Щоб приєднати шланг для води до холодильника, дотримуйтесь інструкцій нижче.

1. Зніміть роз'єм з патрубку шлангу, який знаходиться в задній панелі приладу, та пропустіть шланг через роз'єм.

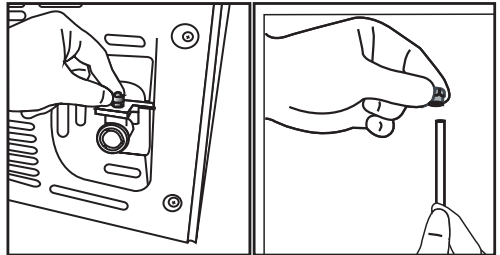

2. Натисніть на водяний шланг до упору і підключіть його до патрубку шлангу.

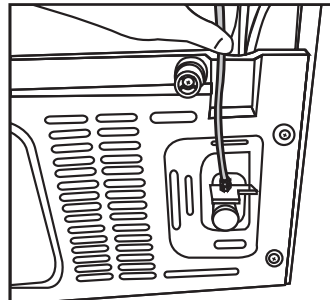

3. Затягніть роз'єм вручну та зафіксуйте його на патрубку шлангу. Ви також можете затягнути роз'єм за допомогою трубного ключа або плоскогубців.

Встановлення

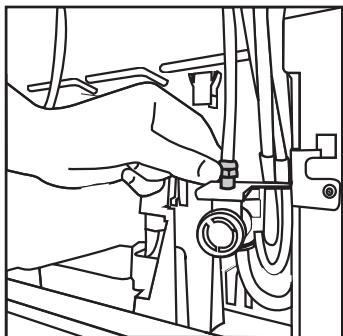

4. Підключіть інший кінець шланга до лінії водопостачання (див. Розділ 3.7) або, якщо використовується балон, до водяного насосу (див. Розділ 3.8).

3.7. Підключення до водопроводу

(опція)

Щоб використовувати прилад, під'єднавши його до лінії постачання холодної води, вам потрібно встановити стандартний патрубок з клапаном 1/2" на лінію постачання холодної води у вашому будинку. Якщо роз'єм відсутній, або якщо Ви не впевнені, зверніться до кваліфікованого сантехніка.

1. Від'єднайте роз'єм (1) від крану-адаптера (2).

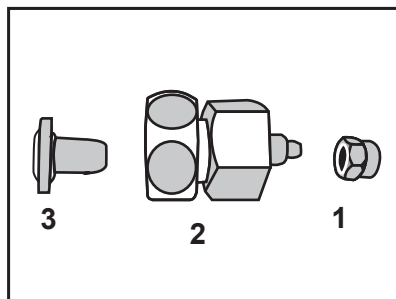

2. Підключіть кран-адаптер до клапану лінії водопостачання.

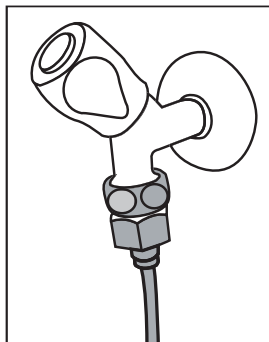

3. Підключіть роз'єм до водяного шланга.

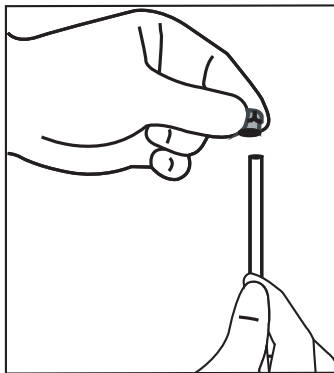

4. Підключіть роз'єм до крану-адаптеру та затягніть його вручну/ за допомогою інструмента.

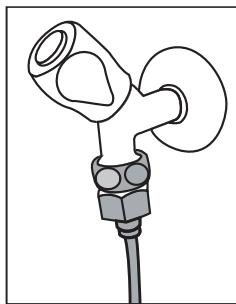

Встановлення

- Щоб уникнути пошкодження, переміщення або випадкового від'єднання шланга, використовуйте затискачі, які призначені для фіксації водяного шланга належним чином.

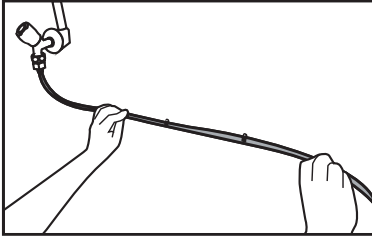

ПОПЕРЕДЖЕННЯ:

Після відкриття крану переконайтеся, що немає витоків води на будь-якому кінці водяного шланга. У разі витоків перекрийте клапан та затягніть всі з'єднання за допомогою трубного ключа або плоскогубців.

3.8. Для приладів з балоном для води

(опція)

Щоб використовувати балон, який підключається до приладу для водопостачання, треба підключати водяний насос, рекомендований авторизованою сервісною службою.

- Під'єднайте один кінець водяного шланга, який йде від насоса до приладу (дивіться 3.6), та виконайте викладені нижче інструкції.

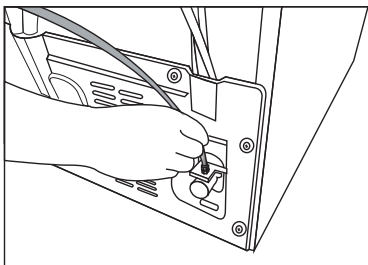

- Підключіть інший кінець водяного шланга до водяного насоса, проштовхуючи шланг у вхідний отвір насоса.

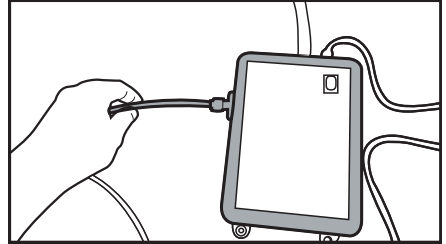

- Помістіть та закріпіть шланг насоса всередині балона.

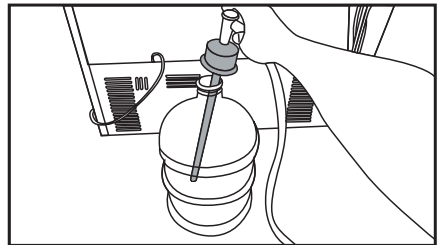

- Після того, як з'єднання встановлено, підключіть та запустіть водяний насос.



Почекайте 2-3 хвилини після запуску насоса для досягнення бажаної ефективності.



Дивіться також інструкцію з експлуатації насоса для підключення до водопостачання.



Фільтр для води не є обов'язковим аксесуаром, якщо використовується з'єднання з балоном.

3.9 Водяний фільтр

(опція)

Залежно від моделі, продукт може мати внутрішній або зовнішній фільтр. Для підключення водяного фільтра дотримуйтеся наведених нижче інструкцій та малюнків.

Встановлення

3.9.1. Фіксація зовнішнього фільтра на стіні (опція)



ПОПЕРЕДЖЕННЯ: Не розміщуйте фільтр на приладі.

Перевірте, чи поставлені наступні частини з моделлю вашого продукту:

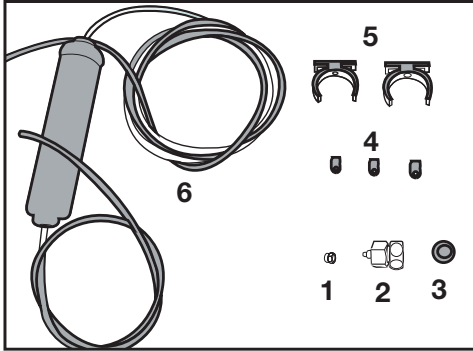

1. Роз'єм (1 штука): Муфта для під'єднання водяного шлангу до заднього боку приладу.
2. Кран-адаптер (1 штука): Використовується для підключення до магістральної лінії холодної води.
3. Пористий фільтр (1 штука)
4. Хомут (3 штуки): Використовується для кріплення водяного шлангу на стіні.
5. Пристрій для підключення фільтра (2 шт): Використовується для кріплення фільтра на стіні.
6. Водяний фільтр (1 штука): Використовується для підключення приладу до лінії водопостачання. Фільтр для води не є обов'язковим аксесуаром, якщо використовується з'єднання з балоном.

1. Підключіть кран-адаптер до клапану лінії водопостачання.
2. Визначте місце монтажу зовнішнього фільтра. Пристрій для підключення фільтра (5) на стіні.
3. Прикріпіть фільтр у вертикальному положенні на пристрої для підключення фільтра, як зазначено на етикетці. (6)

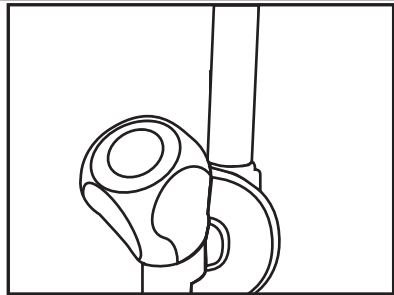

4. Прикріпіть водяний шланг, який з'єднує верхню частину фільтра з адаптером для підключення до водопостачання (дивіться 3.6).

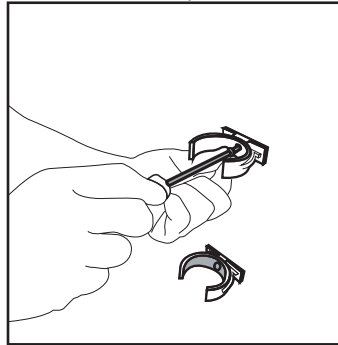

Після встановлення з'єднання, схема повинна виглядати як на малюнку нижче.

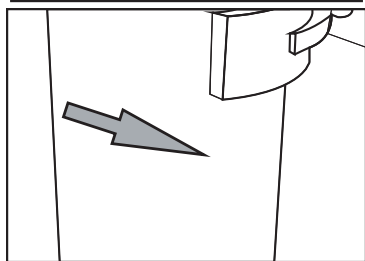
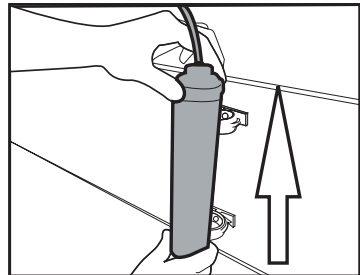

Встановлення

3.9.2. Внутрішній фільтр

Внутрішній фільтр поставляється разом з приладом. При поставці він не встановлений. Дотримуйтеся інструкцій нижче, щоб встановити фільтр.

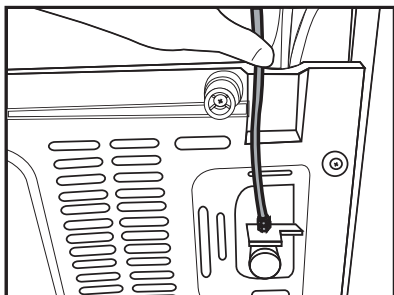

Лінія для води

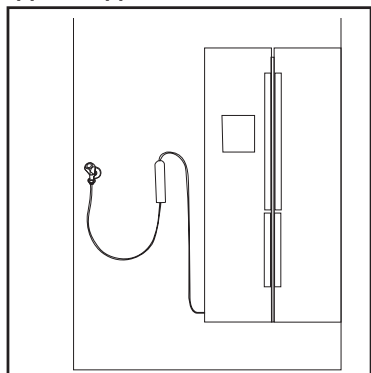

Лінія для балону:

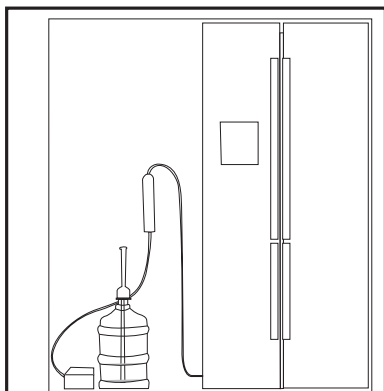

Після під'єднання фільтра не вживайте перших 10 склянок води.

1. Індикатор «Ice Off» повинен бути активним при установці фільтра. Переключіть індикатор **ON-OFF**, використовуючи кнопку «Ice», яка розташована на екрані.

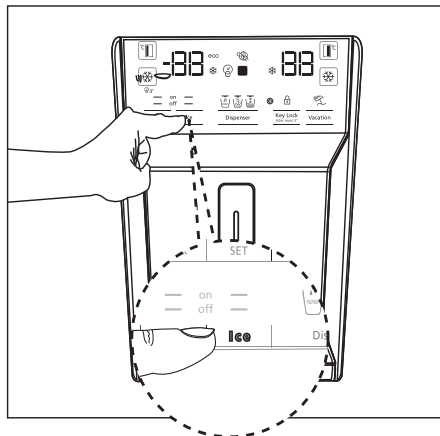

2. Для доступу до водяного фільтра зніміть ящик для овочів (а).

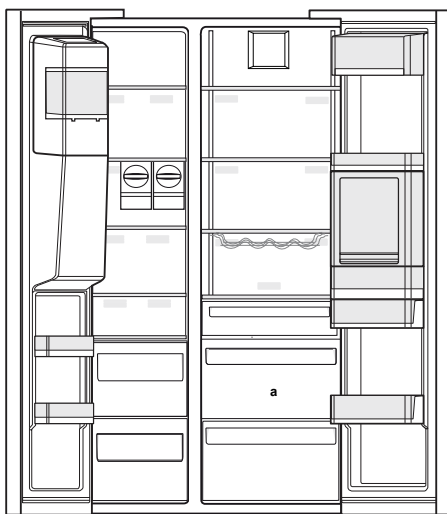

Встановлення

3. Потягніть та зніміть кришку обвідної лінії водяного фільтра.



Після зняття кришки може вилетіти кілька крапель води; це нормально.

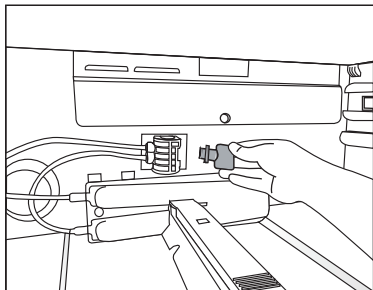

4. Встановіть кришку водяного фільтра в механізм і натисніть, щоб зафіксувати її на місці.

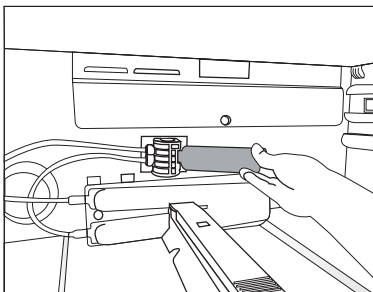

5. Знову натисніть кнопку «Ice», яка розташована на екрані, для скасування режиму «Ice Off».



Водяний фільтр видаляє з води сторонні частки. Він не видаляє з води мікроорганізми.



Дивіться розділ 5.2 для активації періоду заміни фільтра.

4 Підготовка

4.1. Заходи щодо економії електроенергії



Під'єднання приладу до електронних систем економії електроенергії є ризикованим, оскільки це може призвести до його пошкодження.

- Не тримайте дверцята холодильнику відкритими протягом тривалого часу.
- Не завантажуйте до холодильника гарячі продукти або напої.
- Не перевантажуйте холодильник; якщо внутрішній потік повітря блокується, це веде до зниження потужності охолодження.
- Вказане значення енергоспоживання було виміряне при максимальному навантаженні, при умовах, коли верхні полиці морозильного відділення були видалені, а інші полиці та найнижчі ящики знаходилися на своєму місці. Верхня скляна полиця може бути використана залежно від форми і розміру продуктів, які призначені для заморожування.
- Залежно від функцій продукту; розморожування заморожених продуктів в холодильному відділенні забезпечить економію електроенергії та збереження якості продуктів харчування.

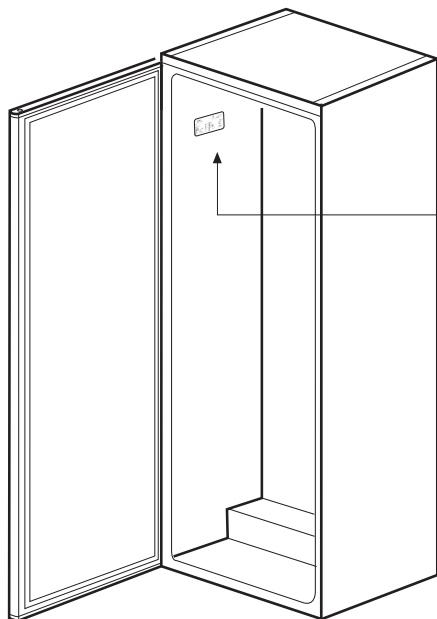

Seri No: 10-106058-11

2010-11-xx
YYYY-MM-DD

4 Підготовка

- Переконайтеся, що продукти не контактують з датчиком температури холодильного відділення. Інформація про датчик температури холодильного відділення наведена нижче.

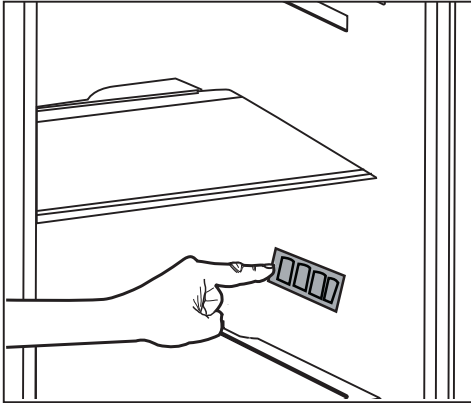

4.2. Перше використання

Перед використанням холодильнику переконайтеся в тому, що були проведені необхідні приготування відповідно до інструкцій, які наведені у розділах «Інструкції з техніки безпеки й охорони довкілля» та «Встановлення».

- Залиште прилад працюючим, без продуктів всередині, на 6 годин. Не відкривайте дверцята без крайньої необхідності.



Коли компресор запускається, буде чути звук. Нормальним явищем є звук через стислі рідини і гази, які знаходяться в системі охолодження, який чується навіть тоді, коли компресор не працює.



Передні кромки холодильнику можуть бути теплими. Це цілком нормально. Ці ділянки призначені для нагрівання з метою запобігання конденсації.



В деяких моделях приладова панель автоматично вимикається через 5 хвилин після закриття дверей. Вона повторно активізується після відчинення дверей або натискання будь-якої клавіші.

5 Використання приладу

5.1. Панель індикаторів

Вигляд панелі індикаторів залежить від моделі приладу.

Звукові і візуальні функції панелі індикаторів надають допомогу у використанні холодильнику.

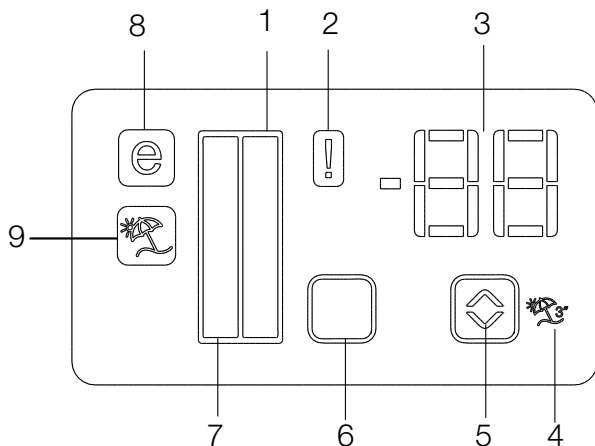

1. Індикатор температури холодильного відділення
2. Індикатор несправності
3. Індикатор температури
4. Кнопка тимчасового вимкнення
5. Кнопка регулювання температури
6. Кнопка вибору відділення
7. Індикатор температури холодильного відділення
8. Індикатор економічного режиму
9. Індикатор режиму тимчасового вимкнення

***опція**



***Опція:** Малюнки в цій інструкції для користувача є ескізами і можуть не збігатися в точності з вашим холодильником. Якщо ваш прилад не містить відповідних частин, інформація щодо цих частин відноситься до інших моделей.

1. Індикатор температури холодильного відділення

Індикатор температури холодильного відділення загоряється під час налаштування температури холодильного відділення.

2. Індикатор несправності

Цей індикатор буде активований, якщо холодильник не охолоджує належним чином, або у разі несправності індикатора. Після увімкнення цього індикатора на індикаторі температури морозильного відділення з'явиться символ «E», а на індикаторі температури холодильного відділення — цифри «1,2,3...» і т.д. Цифри на індикаторі інформують персонал сервісної служби про певну помилку.

3. Індикатор температури

Вказує температуру в морозильному та холодильному відділеннях.

4. Кнопка тимчасового вимкнення

Для активації функції натисніть кнопку «Vacation» («Тимчасове вимкнення») і утримуйте її протягом 3 секунд. Коли функція тимчасового вимкнення активна, на індикаторі температури морозильного відділення буде відображатися напис «- -» жоден з процесів охолодження в холодильній камері не буде активний. Під час дії цієї функції не слід зберігати продукти в холодильному відділенні. Інші відсіки залишатимуться охолодженими з відповідною температурою, встановленою для кожного відсіку.

Щоб скасувати цю функцію, натисніть кнопку «Vacation» () ще раз.

5. Кнопка регулювання температури

Температура відповідного відділення змінюється в діапазонах -24°C -18°C та 8°C ... 1°C .

6. Кнопка вибору відділення

Використовуйте кнопку вибору відділення холодильника для перемикання між холодильним та морозильним відділеннями.

7. Індикатор температури холодильного відділення

Індикатор холодильного відділення загоряється під час налаштування температури холодильного відділення.

8. Індикатор економічного режиму

Вказує на те, що холодильник працює у режимі економії електроенергії. Цей індикатор вмикається, коли для морозильного відділення встановлена температура -18°C .

9. Індикатор режиму тимчасового вимкнення

Вказує, що функція тимчасового вимкнення активна.

Використання приладу

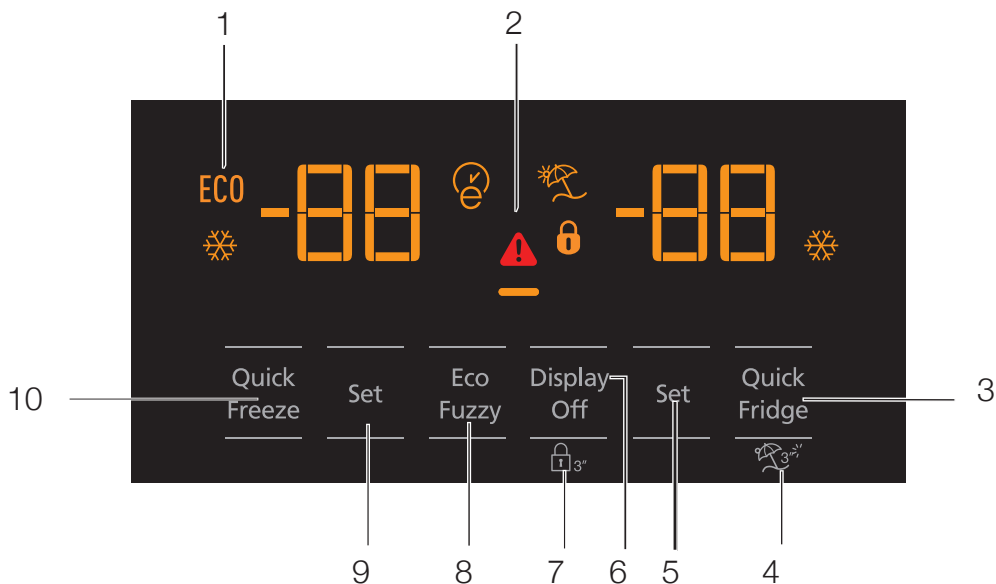

- 1- Економічне застосування
- 2- Попередження про високу температуру/несправність
- 3- Швидке охолодження
- 4- Режим тимчасового вимкнення
- 5- Регулювання температури холодильного відділення
- 6- Функція економії електроенергії (вимкнення дисплея)
- 7- Блокування клавіатури
- 8- Eco-fuzzy
- 9- Регулювання температури морозильного відділення
- 10- Швидке заморожування



***Опція:** Ілюстрації в цій інструкції користувача носять схематичний характер і можуть не збігатися в точності з Вашим приладом. Якщо ваш прилад не містить відповідних частини, інформація щодо цих частин відноситься до інших моделей.

Використання приладу

1. Економічне застосування

Цей знак буде загорятися, коли задана температура морозильного відділення дорівнює -18°C , це максимально економічні налаштування. (ECO)
Індикатор економічного застосування вимкнеться при виборі функції швидкого охолодження або швидкого заморожування.



2. Попередження про високу температуру/несправність

Цей індикатор () загоряється у випадку проблем з температурою або у випадку несправності. Якщо цей індикатор світиться, зверніться до розділу «Рекомендовані методи рішення проблем» у цієї інструкції.

3. Швидке охолодження

Коли увімкнеться функція швидкого охолодження, загориться індикатор швидкого охолодження () , а на індикаторі температури холодильного відділення буде відображатися значення 1. Щоб скасувати цю функцію, натисніть кнопку швидкого охолодження ще раз. Індикатор швидкого охолодження згасне, а температура повернеться до звичайного значення. Функція швидкого охолодження буде автоматично скасована через 1 годину, якщо вона не буде скасована користувачем раніше. Якщо потрібно охолодити велику кількість свіжих продуктів, натисніть кнопку швидкого охолодження, перш ніж покласти продукти до холодильного відділення.



4. Режим тимчасового вимкнення

Щоб активувати функцію тимчасового вимкнення, натисніть кнопку номер (4) на () 3 секунди; це активує індикатор тимчасового вимкнення холодильника () . Коли функція тимчасового вимкнення активна, на індикаторі температури морозильного відділення буде відображатися напис «- -» жоден з процесів охолодження в холодильній камері не буде активний. Під час дії цієї функції не слід зберігати продукти в холодильному відділенні. Інші відсіки залишатимуться охолодженими з відповідною температурою, встановленою для кожного відсіку. Щоб скасувати цю функцію, натисніть кнопку «Vacation» ще раз.

5. Регулювання температури холодильного відділення

Натисканням кнопки номер (5) можна перемикає значення температури холодильного відділення на 8,7,6,5,4,3,2 та 1 відповідно. ()

6. Функція економії електроенергії (вимкнення дисплея)

При натисканні цієї кнопки () загориться символ економії електроенергії () та активується функція економії електроенергії. Активація функції енергозбереження відключає всі інші символи на дисплеї. Якщо при увімкненій функції економії електроенергії натиснути якусь кнопку або відкрити дверцята, відбудеться вихід з режиму економії електроенергії та перехід до нормального режиму роботи. Якщо знову натиснути цю кнопку () , значок економії електроенергії вимкнеться, а функція економії електроенергії буде вимкнена.

Використання приладу

7. Блокування клавіатури

Натисніть і утримуйте кнопку блокування клавіатури (Ⓜ) протягом 3 секунд. Загориться символ блокування клавіатури (Ⓜ) та активується функція блокування клавіатури; коли функція блокування клавіатури активована, кнопки неактивні. Знову натисніть і утримуйте кнопку блокування клавіатури протягом 3 секунд. При цьому режим блокування кнопок вимкнеться, а індикатор цього режиму на дисплеї згасне. Користуйтеся кнопкою блокування клавіатури (Ⓜ) для запобігання зміни налаштувань температури в холодильнику.

8. Eco-fuzzy

Після натискання й утримання кнопки «Eco-fuzzy» протягом 1 секунд вмикається режим Eco-fuzzy. Коли діє ця функція, морозильник протягом щонайменше 6 годин працюватиме в економічному режимі. При цьому світлитиметься індикатор економічного режиму. Після натискання й утримання кнопки (Ⓜ) «Eco-fuzzy» протягом 3 секунд, режим Eco-fuzzy вимикається.

Цей індикатор загоряється через 6 годин після активації режиму Eco-Fuzzy.

9. Регулювання температури морозильного відділення

Температура морозильного відділення регулюється. Натискання кнопки номер (9) дозволяє встановлювати значення температури морозильного відділення: -18, -19, -20, -21, -22, -23 та -24.

10. Швидке заморожування

Для швидкого заморожування натисніть кнопку номер (10); це активує індикатор швидкого заморожування (❄️).

Коли увімкнеться функція швидкого заморожування, загориться індикатор швидкого заморожування, а на індикаторі температури морозильного відділення буде відображатися значення -27. Щоб скасувати цю функцію, ще раз натисніть кнопку швидкого заморожування (❄️). Індикатор швидкого заморожування згасне, а температура повернеться до звичайного значення. Функція швидкого заморожування буде автоматично скасована через 24 години, якщо вона не буде скасована користувачем раніше. Якщо потрібно заморозити велику кількість свіжих продуктів, натисніть кнопку швидкого заморожування, перш ніж покласти продукти до морозильного відділення.

Використання приладу

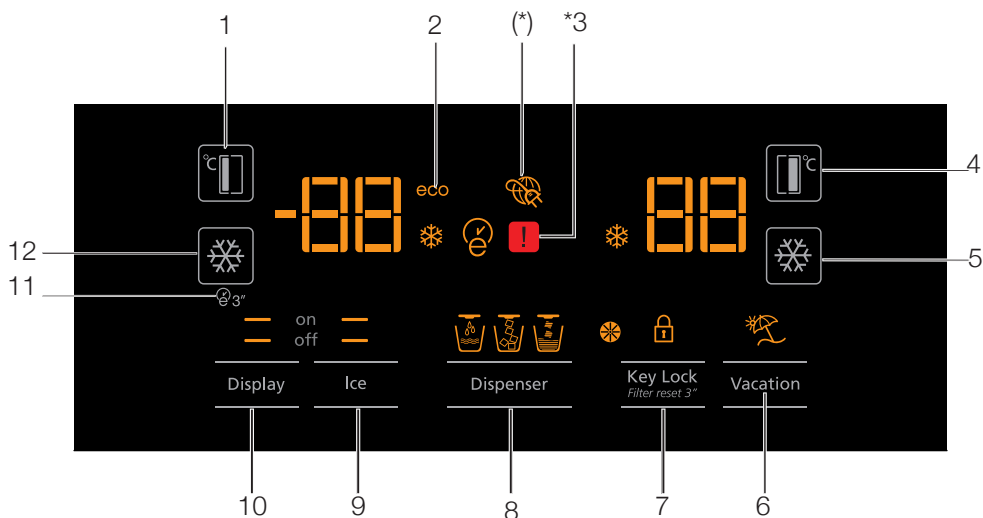

1. Регулювання температури морозильного відділення
2. Економічний режим
3. Індикатор несправності
4. Регулювання температури холодильного відділення
5. Швидке охолодження
6. Режим тимчасового вимкнення
7. Попередження про блокування клавіатури/заміну водяного фільтра
8. Вибір води, колотого льоду, кубиків льоду
9. Увімкнення/вимкнення приготування льоду
10. Увімкнення/вимкнення дисплея
11. Autoeco
12. Швидке заморожування



***Опція:** Ілюстрації в цій інструкції користувача носять схематичний характер і можуть не збігатися в точності з Вашим приладом. Якщо ваш прилад не містить відповідних частини, інформація щодо цих частин відноситься до інших моделей.

Використання приладу

1. Регулювання температури морозильного відділення

Натискання кнопки (°C) номер (1) дозволяє встановлювати значення температури морозильного відділення на -18,-19,-20,-21,-22,-23,-24,-18...

2. Економічний режим

Вказує на те, що холодильник працює у режимі економії електроенергії. Цей індикатор світиться, якщо для морозильного відділення встановлено температуру -18 або під час охолодження у режимі економії електроенергії, коли використовується функція Eco-Extra (ECO).

3. Індикатор несправності

Цей індикатор буде активований, якщо холодильник не охолоджує належним чином, або у разі несправності індикатора. (⚠)

Після увімкнення цього індикатора на індикаторі температури морозильного відділення з'явиться символ «E», а на індикаторі температури холодильного відділення — цифри «1,2,3...». Цифри на індикаторі інформують персонал сервісної служби про певну помилку.

4. Регулювання температури холодильного відділення

Натисканням кнопки (°C) номер (4) можна перемикає значення температури холодильного відділення на 8,7,6,5,4,3,2 відповідно.

5. Швидке охолодження

Для швидкого охолодження натисніть кнопку номер (5); це активує індикатор швидкого охолодження (❄).

Щоб вимкнути цей режим, іще раз натисніть на цю кнопку.

Використовуйте цю функцію при розміщенні у холодильному відділенні свіжих продуктів або для швидкого охолодження продуктів харчування.

Коли цю функцію увімкнено, холодильник працюватиме протягом 1 години.

6. Режим тимчасового вимкнення

Коли функція тимчасового вимкнення (☀) активна, на індикаторі температури холодильного відділення буде відображатися напис «- -» та жоден з процесів охолодження в холодильній камері не буде активний. Під час дії цієї функції не слід зберігати продукти в холодильному відділенні. Інші відсіки залишатимуться охолодженими з відповідною температурою, встановленою для кожного відсіку.

Щоб скасувати цю функцію, натисніть кнопку «Vacation» ще раз (☀).

7. Блокування клавіатури/ Попередження про блокування клавіатури/заміну водяного фільтра

Натисніть кнопку блокування клавіатури (🔒) для активації функції блокування клавіатури. Користуйтеся також цією функцією для запобігання зміни налаштувань температури в холодильнику. Фільтр холодильника необхідно міняти кожні 6 місяців. Якщо дотримуватися інструкцій, які наведені в розділі 5.2, холодильник автоматично обчислює залишок терміну служби фільтра. Індикатор попередження про заміну водяного фільтра (⚙) увімкнеться тоді, коли термін служби фільтра закінчився.

Натисніть кнопку (⚙) і утримуйте її протягом 3 секунд щоб вимкнути підсвітку індикатора попередження.

Використання приладу

8. Вибір води, колотого льоду, кубиків льоду

Використовуючи кнопку номер 8, можна робити вибір між водою (👉), кубиками льоду (👉) та колотим льодом (👉). Активний індикатор продовжить горіти.

9. Увімкнення/вимкнення приготування льоду

Натисніть кнопку (👉) номер (9) для відміни (off —) або активації (on —) функції приготування льоду.

10. Увімкнення/вимкнення дисплея

Натисніть кнопку (— off) номер (10) для відміни (XX) або активації (— on) увімкнення/вимкнення дисплея.

11. Autoeco

Для активації функції натисніть кнопку «Auto eco» (👉) номер (11) і утримуйте її протягом 3 секунд. Якщо при виборі цієї функції не відчиняти дверцята холодильного відділення тривалий час, холодильне відділення перейде в економічний режим роботи. Щоб вимкнути вибраний режим, ще раз натисніть на цю кнопку.

Цей індикатор загоряється через 6 годин після активації функції Auto eco. (👉)

12. Швидке заморожування

Натисніть кнопку (👉) номер (12) для швидкого заморожування. Щоб вимкнути цю функцію, ще раз натисніть на цю кнопку.

5.2. Активоване напередупредження за смяна на филтъра за водата (За продукти, свързани към водопроводната мрежа и оборудвани с филтър)

Предупреждението за смяна на филтъра се активира както следва:

1. В рамките на 60 секунди след включване на хладилника натиснете и задръжте бутони Display и Vacation за 3 секунди.

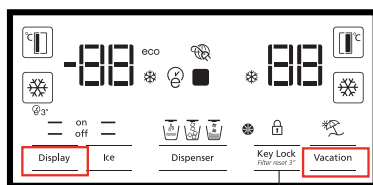

2. След това въведете 1-4-5-3 като парола.

Потвърждаване на въведената парола Избор на парола

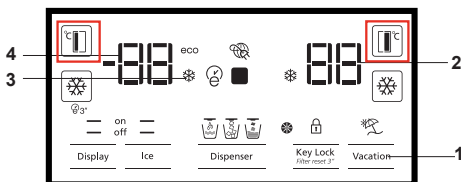

Въведете 1-4-5-3 както следва:

Натиснете бутона за настройване FF веднъж.
Натиснете бутона за настройване FRZ веднъж.
Натиснете бутона за настройване FF 4 пъти.
Натиснете бутона за настройване FRZ веднъж.
Натиснете бутона за настройване FF 5 пъти.
Натиснете бутона за настройване FRZ веднъж.
Натиснете бутона за настройване FF 3 пъти.
Натиснете бутона за настройване FRZ веднъж.
Ако паролата е въведена правилно, ще чуете за кратко зумер и индикаторът за предупреждение за смяна на филтъра ще светне.

Використання приладу

Автоматичне визначення часу за використання фільтра не є заводським налаштуванням. Треба активувати в продукті, обладнаному фільтром.

Холодильник автоматично ще виробляє попередній звук за зміною фільтра на інтервали від 6 місяців.

Якщо ця процедура буде повторена, коли автоматичне визначення часу за використання фільтра є активним, функція буде скасована.

5.3. Використання розподільника охолодженої води (для певних моделей)



Кілька перших склянок води з розподільника можуть бути теплими. Це цілком нормально.



Якщо розподільник води не використовується протягом тривалого часу, вилийте перші кілька склянок води, щоб отримати свіжу воду.

Для першого одержання холодної води має пройти приблизно 12 годин. скористайтеся дисплеєм, щоб вибрати опцію води, потім натисніть на важіль, щоб отримати воду. Після відпускання важеля заберіть стакан.

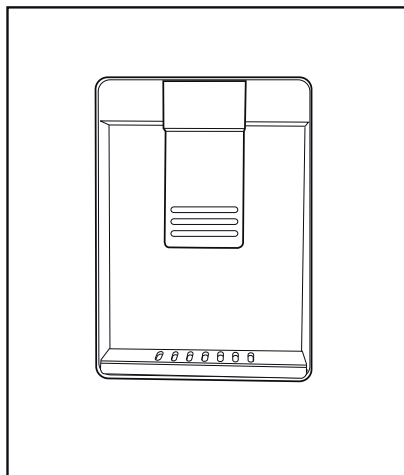

5.4. Наповнення бака розподільника води

Відкрийте кришку бака для води, як показано на малюнку. Налийте в нього чисту питну воду. Закрийте кришку.

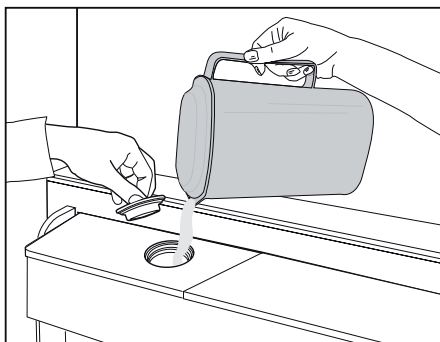

Використання приладу

5.5. Очищення бака для води

Зніміть резервуар наповнення, що знаходиться у дверній полиці.

При цьому утримуйте обидві сторони дверної полиці.

Утримуйте обидві сторони бака для води та і зніміть його під кутом 45°.

Зніміть кришку бака для води та промийте його.

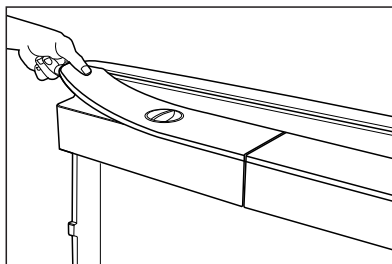
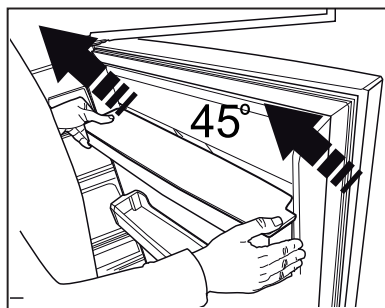
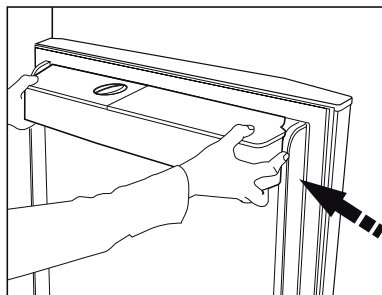

Не заливайте в бак фруктовий сік, газовані напої, алкогольні напої, та інші рідини, непридатні для використання в розподільнику води. Використання таких рідин може викликати порушення нормальної роботи розподільника та призвести до його пошкодження.

Використання розподільника таким чином не входить в сферу дії гарантії. Певні хімічні речовини і добавки в напоях/рідинах можуть викликати матеріальне руйнування бака для води.



Бак для води та компоненти розподільника води не можна мити в посудомийних машинах.

Використання приладу

5.6. Приготування льоду/води (опція)

Щоб одержати воду (☉) /кубики льоду (☉) /колотий лід (☉), використовуйте дисплей для вибору відповідної опції. Отримайте воду/лід, натиснувши вперед важіль розподільника. При переході між режимами кубики льоду (☉) /колотий лід (☉), ще кілька разів може одержуватися попередній тип льоду.

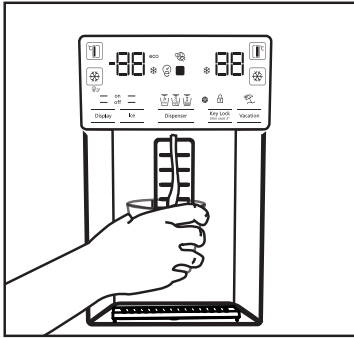

ПОПЕРЕДЖЕННЯ:

Система розподілу води має бути під'єднана до лінії постачання холодної води. Її не можна під'єднувати до лінії постачання гарячої води.

- Для першого одержання льоду з розподільника води/льоду має минути орієнтовно 12 годин. Розподільник може не видати лід, якщо недостатньо льоду в контейнері для льоду.
- Не споживайте перші 30 кубиків льоду (3-4 літри води).
- У разі відключення електроживлення або тимчасового збою лід може частково розтанути і заморозитися повторно. Це призведе до того, що шматочки льоду об'єднуються один з одним. У разі тривалих відключень електроживлення або несправності лід може розтанути та потекти. Якщо Ви зіткнулися з цією проблемою, треба видалити лід з контейнера для льоду і очистити контейнер.

- Під час першої операції з приладу може не йти вода. Це спричинено наявністю повітря в системі. Система повинна бути звільнена від повітря. Для цього натисніть на важіль розподільника води і утримуйте його протягом 1-2 хвилин до тих пір, поки розподільник не дасть воду. Спочатку потік води може бути нерівномірним. Він нормалізується після випуску повітря із системи.
- Під час першого використання фільтра вода може бути каламутною; не вживайте перших 10 склянок води.

Використання приладу

- Необхідно почекати приблизно 12 годин, щоб отримати холодну воду після першого встановлення.
- Система розподілу води холодильника призначена тільки для чистої води. Не використовуйте будь-які інші напої.
- Рекомендується відключити подачу води, якщо прилад не буде використовуватися протягом тривалого часу: під час відпустки і т.д.
- Якщо розподільник води не використовується протягом тривалого часу, перші 1-2 склянок отриманої води можуть бути теплими.

5.7. Лоток для води

(опція)

Вода, що капає з розподільника, накопичується на лотку; канала для зливу води немає. Потягніть лоток або натисніть на його края, щоб витягти. Потім злийте воду з лотка.

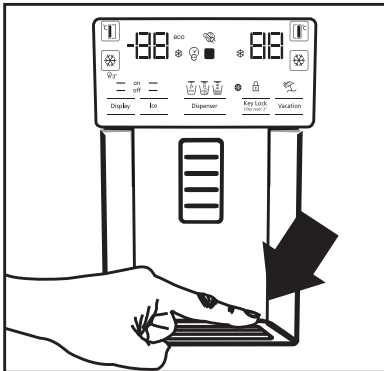

5.8. Відділення з нульовою температурою

(опція)

Використовуйте це відділення, щоб зберігати делікатеси при більш низьких температурах, або щоб зберігати м'ясні продукти для негайного споживання. Не кладіть у цю камеру овочі та фрукти. Ви можете розширити внутрішній об'єм приладу шляхом видалення будь-якого відділення з нульовою температурою. Щоб зняти відділення, просто потягніть його вперед, підніміть і витягніть.

5.9. Ящик для овочів

Ящик для овочів розроблено для того, щоб тримати в ньому свіжі овочі, та щоб зберегти їх вологість. З цією метою в ящику для овочів передбачена підвищена циркуляція холодного повітря. Кладіть у цю камеру овочі та фрукти. Тримайте овочі з зеленими листями окремо від фруктів з метою продовження терміну їх придатності.

5.10. Синє світло

(опція)

У ящиках для овочів передбачене синє світло. У овочах, які знаходяться у ящику для овочів, під впливом синього світла триває процес фотосинтезу. Тому овочі залишаються живими та свіжими.

5.11. Іонізатор

(опція)

Повітря іонізується за допомогою системи іонізації у повітропроводі холодильного відділення. Викиди негативних іонів дозволяють усунути бактерії та інші молекули, що викликають запах у повітрі.

5.12. Міні-бар

(опція)

Доступ до міні-бару можна отримати, не відчиняючи дверцят холодильника. Це дозволяє легко доставати з холодильника продукти харчування та до напої, які вживаються найбільш часто. Щоб відкрити кришку міні-бару, натисніть на неї рукою і потягніть на себе.



ПОПЕРЕДЖЕННЯ: Не сідайте на кришку міні-бару. Не вішайте та не ставте важкі предмети на кришку міні-бару. Це може привести до пошкодження пристрою або до травми.

Щоб закрити відділення, просто натисніть вперед від верхньої частини кришки.

5.13. Фільтр запахів

(опція)

Фільтр запахів, розташований у повітропроводі холодильного відділення, запобігає утворенню небажаних запахів.

Використання приладу

5.14. Льодогенератор і ящик для зберігання льоду (опція)

Залийте у виробник льоду воду та встановіть його на місце. Лід буде готовий приблизно за дві години. Не виймайте льодогенератор, щоб узяти лід.

Поверніть ручки камери для льоду за годинниковою стрілкою на 90 градусів; лід впаде у розташований нижче контейнер для зберігання льоду. Ви можете вийняти контейнер для зберігання льоду й використати кубики льоду.



Контейнер для зберігання льоду призначений тільки для зберігання льоду. Не заповнюйте його водою. Це може привести до його руйнування.

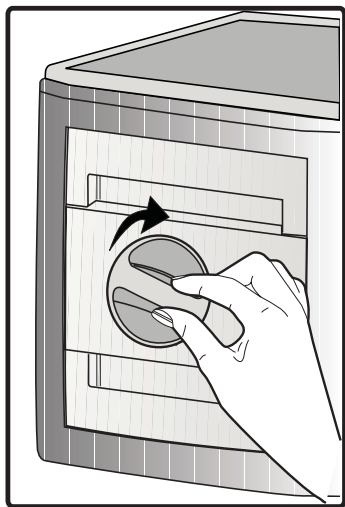

5.15. Виробник льоду (опція)

Виробник льоду розташований на верхній секції корпусу морозильника.

Візьміться за ручки бака для зберігання льоду з обох боків та підніміть його вгору, щоб зняти.

Зніміть декоративну панель виробника льоду, піднявши її вгору.

ЕКСПЛУАТАЦІЯ

Знімання резервуара для льоду

Візьміть резервуар для льоду за ручки та потягніть вгору. (Рисунок 1)

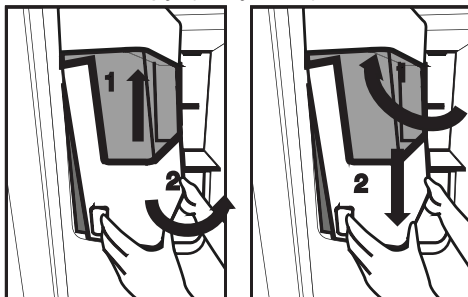

Встановлення резервуара для льоду

Візьміть резервуар за ручки, підніміть та нахиліть, щоб боки резервуара встали в пази; переконайтеся, що штифт вибору льоду встановлений належним чином.

(Рисунок 2)

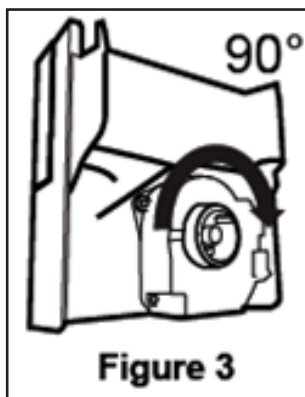
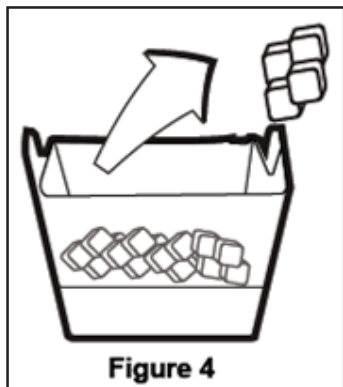

Figure 3

Використання приладу

Натисніть його вниз до упору, щоб між резервуаром та дверима не залишилося порожнього місця. (Рисунок 2)

Якщо резервуар не встановлюється, поверніть поворотний механізм на 90° та встановіть його, як показано на рисунку 3.



Звуки падіння льоду в резервуар є показником нормальної роботи.

Якщо диспенсер льоду не працює належним чином

Якщо кубики льоду не виймати тривалий час, вони можуть змерзнути у великі шматки. У такому випадку зніміть резервуар відповідно до наведених вище інструкцій, розділіть кубики льоду, витягніть шматки, що не вдається розділити та покладіть кубики льоду назад у резервуар. (Рисунок 4)

Якщо лід не подається з диспенсера, перевірте, чи не застряг лід у каналі та видаліть його. Регулярно перевіряйте канал подавання льоду та очищуйте залишки льоду, як показано на рисунку 5.

При першому вмиканні холодильника або після тривалого періоду простою Кубики льоду можуть бути невеликим через наявність повітря в трубках після з'єднання, воно вийде при нормальному використанні.



Не вживайте лід, що створений протягом приблизно одного дня – трубки можуть мати залишки шкідливих речовин.

Обережно!

Не вставляйте пальці та будь-які інші предмети у канал подавання льоду та леза – це може привести до пошкодження деталей або травмування. Не дозволяйте дітям висіти на диспенсері льоду – це може призвести до травми

Щоб резервуар для льоду не впав, тримайте його двома руками.

Не лякайте сильно дверцятами – це може привести до виливання води з резервуара.

Не знімайте резервуар для льоду без потреби.

Використання приладу

5.16. Заморожування свіжих продуктів

- Для збереження якості продуктів харчування, продукти, розміщені в морозильному відділенні, повинні бути заморожені якнайшвидше. Для цього використовуйте режим швидкого заморожування.
- Заморожування свіжих продуктів харчування продовжує їх термін зберігання в морозильному відділенні.
- Упакуйте продукти харчування в герметичні упаковки та щільно їх закрийте.
- Перш ніж покласти продукти харчування в морозильну камеру, переконайтеся, що вони упаковані. Використовуйте тримачі холоду, фольгу та вологостійкий папір, поліетиленовий пакет або аналогічні пакувальні матеріали замість традиційного пакувального паперу.
- Перед заморожуванням нанесіть маркування на кожен пакет з їжею, написавши дату на упаковці. Завдяки цьому, кожного разу, коли відкривається морозильна камера, можна визначити свіжість кожного продукту. Тримайте пакети з їжею з більш ранньою датою попереду, щоб переконаватися, що вони використовуються в першу чергу.
- Розморожені продукти необхідно вжити негайно після розморожування; їх не слід заморожувати знову.
- Не заморожуйте одночасно надто велику кількість продуктів.

5.17. Рекомендації щодо зберігання заморожених продуктів

У відділенні має бути встановлена температура принаймні -18°C .

1. Розміщуйте упаковки з продуктами в морозильному відділенні якомога швидше, щоб уникнути їх розморожування.
2. Перед заморожуванням перевірте «термін придатності» продукту, який зазначений на упаковці, щоб переконаватися, що він не закінчився.
3. Переконайтеся в тому, що харчова упаковка не пошкоджена.

5.18. Подобиці щодо глибокого заморожування

У відповідності зі стандартами IEC 62552, морозильне відділення повинно мати можливість заморозити 4,5 кг продуктів харчування до температури -18°C або до більш низькій температурі протягом 24 годин на кожні 100 літрів обсягу морозильного відділення. Продукти харчування можна зберегти протягом тривалого періоду при температурі -18°C або при більш низькій температурі. Можна тримати продукти свіжими протягом декількох місяців (у режимів глибокого заморожування, при температурі не вище 18°C). Продукти харчування, які треба заморозити, не повинні торкатися вже заморожених продуктів всередині відділення, щоб уникнути їх часткового розморожування. Щоб збільшити час збереження в замороженому стані, овочі треба відварити та відфільтрувати воду. Після фільтрації помістіть продукти в герметичні пакети та покладіть їх до морозильного відділення. Не слід заморожувати банани, помідори, салат, селеру, варені яйця, картоплю і аналогічні продукти харчування. Заморожування цих продуктів харчування зменшить їх живильну цінність та якість, а також може зіпсувати їх, що є шкідливим для здоров'я.

Використання приладу

Регулювання температури морозильного відділення	Регулювання температури холодильного відділення	Опис
-18°C	4°C	Це рекомендований режим, який використовується за замовчуванням.
-20,-22, -24°C	4°C	Ці режими рекомендовано використовувати, коли температура навколишнього середовища перевищує +30°C.
Швидке заморожування	4°C	Використовуйте цей режим, щоб заморозити продукти харчування за короткий час. По завершенні процесу прилад повернеться до попередньо заданих налаштувань.
-18°C або нижче	2°C	Користуйтеся цими налаштуваннями, якщо вважаєте, що можливою причиною недостатньо низької температури в холодильному відділенні є спекотна погода або часте відчинення й зачинення дверцят.

Використання приладу

5.19. Розміщення продуктів

Полиці морозильного відділення	Різні заморожені продукти, такі як м'ясо, риба, морозиво, овочі тощо.
Полиці холодильного відділення	Продукти харчування у каструлі, накритій тарілці, накритому ящику, яйця (в закритому ящику)
Полиці дверцят холодильного відділення	Малогабаритні продукти харчування, а також продукти в пакетах або напої
Ящик для овочів	Овочі та фрукти
Відділення для свіжих продуктів	Делікатеси (продукти до сніданку, м'ясні продукти, які планується спожити в короткі терміни)

5.20. Попередження про відчинені дверцята (опція)

Якщо дверцята приладу залишаються відкритим протягом 1 хвилини, буде чути звуковий сигнал. Звуковий сигнал припиниться після зачинення дверцят або після натискання будь-якої кнопки на дисплеї (за наявності).

5.21. Лампа внутрішнього освітлення

Для внутрішнього освітлення використовується лампа світлодіодного типу. При виникненні проблем з цією лампою зверніться до авторизованої сервісної служби. Ламп(и) з цього пристрою не призначена(і) для освітлення кімнати. Призначення цієї лампи - полегшити розташування продуктів у холодильнику / морозильнику безпечним та зручним чином.

6 Обслуговування та чищення

Регулярне чищення продукту продовжить термін його служби.



ПОПЕРЕДЖЕННЯ: Перед чисткою холодильника необхідно від'єднати його від електромережі.

- Не користуйтеся для чищення гострими та абразивними інструментами, милом, побутовими засобами для чищення, засобами для миття, газоліном, бензином, лаком та подібними речовинами.
- Розчиніть чайну ложку питної соди у воді. Змочіть тканину у воді та віджміть. Протріть прилад цією тканиною та ретельно висушіть.
- Подбайте, щоб вода не попала на плафон лампи та на інші електричні частини.
- Очистіть двері, використовуючи вологу тканину. Видаліть всі елементи, що знаходяться всередині, для відокремлення дверей та полиць на шасі. Піднімайте кришки полиць до їх від'єднання. Очистіть і висушіть полиці, потім прикладіть їх на місце, протягнувши їх зверху.
- Не використовуйте воду з хлором або чистячі засоби для миття зовнішньої поверхні приладу та частин приладу з хромованим покриттям. Хлор може призвести до корозії цих металевих поверхонь.

6.1. Запобігання неприємного запаху

Прилад виготовлений без використання будь-яких пахучих речовин. Однак зберігання їжі у відділеннях, які не призначені для цієї їжі, або неправильне чищення внутрішніх поверхонь приладу може призвести до неприємного запаху.

Тому раз на 15 днів холодильник слід витирати тканиною, змоченою в розчині питної соди в воді.

- Зберігайте продукти в закритих упаковках. Мікроорганізми можуть поширюватися в продуктах харчування з негерметичними упаковками та викликати неприємний запах.
- Не тримайте в холодильнику прострочені та зіпсовані продукти.

6.2. Захист пластмасових поверхонь

Олія, пролита на пластикові поверхні, може пошкодити ці поверхні і повинна бути негайно змита теплою водою.

7 Усунення несправностей

Перш ніж звертатися до сервісної служби, ознайомтеся з цим списком. Це допоможе вам заощадити гроші й час. Цей перелік містить найчастіші несправності, не викликані неякісним виробництвом і матеріалами. Деякі функції, згадані тут, можуть не стосуватися вашого приладу.

Холодильник не працює.

- Штепсель не вставлений повністю. >>> Повністю вставте штепсель до розетки.
- Перегорів плавкий запобіжник розетки, до якої підключено холодильник, або запобіжник електромережі. >>> Перевірте запобіжники.

Конденсація на боковій стінці холодильного відділення (MULTI ZONE, COOL, CONTROL та FLEXI ZONE).

- Температура навколишнього середовища дуже низька. >>> Не встановлюйте прилад у приміщеннях з температурою нижче -5°C .
- Дуже часто відчиняються дверцята. >>> Не відчиняйте дверцята дуже часто.
- Дуже вологе навколишнє середовище. >>> Не встановлюйте прилад у вологій атмосфері.
- Продукти, які містять рідину, були поміщені в незапечатані упаковки. >>> Зберігайте продукти, які містять рідину, в закритих упаковках.
- Дверцята помилково залишені відчиненими. >>> Не тримайте дверцята холодильника відкритими протягом тривалого часу.
- Термостат встановлений на занадто низьку температуру. >>> Встановіть термостат на відповідну температуру.

Компресор не працює

- В результаті несподіваного збою енергопостачання або в результаті вимкнення-увімкнення, тиск холодоагенту в системі охолодження приладу не встиг збалансуватися, і це може увімкнути термозахист компресора. Прилад буде перезапущений через приблизно 6 хвилин. Якщо прилад не перезапустився по закінченні цього періоду, зверніться в сервісну службу.
- Відбувається розморожування. >>> Для холодильника, який розморожується повністю автоматично, це цілком нормально. Розморожування здійснюється періодично.
- Прилад не під'єднаний до електромережі. >>> Переконайтеся, що шнур живлення під'єднаний до електромережі.
- Неправильно налаштовано температуру. >>> Задайте відповідні налаштування температури.
- Електроживлення відсутнє. >>> Прилад почне працювати в нормальному режимі після відновлення електроживлення.

Рівень шуму холодильника збільшується під час використання.

Усунення несправностей

- Робочі характеристики приладу можуть змінюватися залежно від коливань навколишньої температури. Це цілком нормально і не є несправністю.

Холодильник працює дуже часто або дуже довго.

- Ваш новий прилад може бути більшим за попередній. Більші прилади можуть працювати протягом більш тривалих періодів часу.
- Зависока температура в приміщенні. >>> Прилад, як правило, може працювати протягом тривалого часу при більш високій кімнатній температурі.
- Прилад щойно увімкнений або завантажений новими продуктами. >>> Прилад потребує більш часу для досягнення потрібної температури у випадку, коли він щойно увімкнений або завантажений новими продуктами. Це нормально.
- Велика кількість гарячих продуктів була недавно розміщена в приладі. >>> Не кладіть у прилад гарячі продукти.
- Дверцята відкривалися часто або залишалися відкритими протягом тривалого часу. >>> Тепле повітря, яке проникає всередину прилада, призводить до більш тривалій роботи приладу. Не відчиняйте дверцята часто.
- Дверцята можуть бути прочинені. >>> Переконайтеся, що дверцята повністю закриті.
- Встановлена дуже низька температура приладу. >>> Встановіть вище значення температури і дочекайтеся, поки прилад не досягне заданої температури.
- Ущільнювач дверцят холодильника або морозильника може бути забруднений, зношений, пошкоджений або не належним чином врегульований. >>> Очистіть або замініть ущільнювач. Пошкоджений/розірваний ущільнювач дверцят призводить до того, що прилад працює більш тривалий час, щоб зберегти поточну температуру.

Температура морозильного відділення надто низька, тоді як температура холодильного відділення достатня.

- Встановлена дуже низька температура морозильного відділення. >>> Встановіть температуру морозильного відділення на вище значення та знову перевірте роботу приладу.

Температура холодильного відділення є дуже низькою, але температура морозильного відділення є адекватною.

- Встановлена дуже низька температура холодильного відділення. >>> Встановіть температуру холодильного відділення на вище значення та знову перевірте роботу приладу.

Харчові продукти, які зберігаються в ящиках холодильного відділення, замерзають.

Усунення несправностей

- Встановлена дуже низька температура холодильного відділення. >>> Встановіть температуру морозильного відділення на вище значення та знову перевірте роботу приладу.

Температура в холодильному або в морозильному відділенні занадто висока.

- Встановлена дуже висока температура холодильного відділення. >>> Налаштування температури холодильного відділення впливають на температуру морозильного відділення. Змініть температуру холодильного відділення та температуру морозильного відділення і дочекайтеся, поки у відділеннях не буде досягнуто заданих температур.
- Дверцята відкривалися часто або залишалися відкритими протягом тривалого часу. >>> Не відчиняйте дверцята занадто часто.
- Дверцята можуть бути прочинені. >>> Повністю закрийте дверцята.
- Прилад щойно увімкнений або завантажений новими продуктами. >>> Це нормально. Прилад потребує більш часу для досягнення потрібної температури у випадку, коли він щойно увімкнений або завантажений новими продуктами.
- Велика кількість гарячих продуктів була нещодавно розміщена в приладі. >>> Не кладіть у прилад гарячі продукти.

Тряска або шум.

- Підлога нерівна або не міцна. >>> Якщо прилад тремтить при повільному переміщенні, відрегулюйте ніжки для балансування приладу. Також переконайтеся, що підлога достатньо міцна і здатна витримати прилад.
- Будь-які предмети, розташовані в приладі, можуть викликати шум. >>> Видаліть всі предмети, розташовані в приладі.

Прилад шумить внаслідок течії та розпорошення рідини, тощо.

- Принцип роботи приладу включає в себе протікання рідини та газу. >>> Це цілком нормально і не є несправністю.

Зсередини приладу виходить звук вітру.

- Прилад використовує вентилятор для охолодження. Це цілком нормально і не є несправністю.

Утворення конденсату на внутрішніх стінках продукту.

- Спекотна або волога погода сприяє утворенню льоду та конденсації. Це цілком нормально і не є несправністю.
- Дверцята відкривалися часто або залишалися відкритими протягом тривалого часу. >>> Не відчиняйте дверцята занадто часто; якщо дверцята відкриті, закрийте їх.
- Дверцята можуть бути прочинені. >>> Повністю закрийте дверцята.

Усунення несправностей

Утворення конденсату на зовнішньої поверхні або між дверима.

- Навколишня середа може бути вологою; при вологій погоді це цілком нормально. >>> Коли волога зменшиться, конденсація зникне.

Внутрішня поверхня погано пахне.

- Очищення приладу не проводиться регулярно. >>> Вимийте внутрішню частину приладу, використовуючи губку, теплу воду та розчин питної соди в воді.
- Деякі тримачі та пакувальні матеріали можуть викликати появу неприємного запаху. >>> Використовуйте тримачі та пакувальні матеріали, які не викликають запаху.
- Продукти були поміщені в незапечатані упаковки. >>> Зберігайте продукти в закритих упаковках. Мікроорганізми можуть поширюватися в продуктах харчування з негерметичними упаковками та викликати неприємний запах.
- Видаліть з приладу всі прострочені або зіпсовані продукти.

Дверцята не зачиняються.

- Продукти можуть заважати зачиненню дверцят. >>> Змініть розташування продуктів так, щоб вони не заважали зачиненню дверцят.
- Прилад не стоїть на підлозі вертикально. >>> Відрегулюйте ніжки для балансування приладу.
- Підлога нерівна або не міцна. >>> Переконайтеся, що підлога є достатньо міцною і здатна витримати прилад.

Ящик для овочів застряг.

- Харчові продукти можуть контактувати з верхньою частиною висувного ящика. >>> Змініть розташування продуктів в ящику.



ПОПЕРЕДЖЕННЯ: Якщо проблема не усувається після виконання вказівок, які надаються у цьому розділі, треба зв'язатися з постачальником або з представником авторизованої сервісної служби. Не намагайтеся самостійно ремонтувати прилад.

Імпортер на території України: ТОВ «Беко Україна», адреса: 01021, м. Київ, вул. Кловський узвіз, буд. 5 тел/факс.: 0-800-500-4-3-2”

Інформацію про сертифікацію продукту Ви можете уточнити зателефонувавши на гарячу лінію 0-800-500-4-3-2.

Термін служби десять років

Caro Cliente,

Gostaríamos que aproveitasse a óptima eficiência do nosso produto, fabricado em modernas instalações segundo controlos de qualidade meticolosos.

Para este propósito, ler integralmente o guia do utilizador antes de utilizar o produto e manter o guia como fonte de referência. Se ceder este produto a outra pessoa, fornecer este guia em conjunto com o produto.

O guia do utilizador assegura a utilização rápida e segura do produto.

- Ler o guia do utilizador antes de instalar e operar com o produto.
- Observar sempre as instruções de segurança aplicáveis.
- Manter o guia do utilizador em local de fácil acesso para uso futuro.
- Ler quaisquer outros documentos fornecidos com o produto.

Ter em mente que este guia do utilizador é aplicável a vários modelos do produto. O guia indica claramente quaisquer variações de modelos diferentes.

Símbolos e Observações

No guia do utilizador são usados os símbolos seguintes:

	Informações importantes e dicas úteis.
	Risco de vida e do equipamento.
	Risco de choque eléctrico.
	A embalagem do produto é feita com materiais recicláveis, de acordo com a Legislação Ambiental Nacional.

Conteúdo

1 Instruções de segurança e ambientais	3	5 Utilizar o produto	16
1.1. Segurança geral	3	5.1. Painel indicador	16
1.1.1 Advertência HC	4	5.2. Activar aviso de substituição do filtro da água	23
1.1.2 Para modelos com dispensador de água	5	5.3. Utilizar o dispensador de água (para alguns modelos)	24
1.2. Utilização prevista	5	5.4. Encher o reservatório de água do dispensador	24
1.3. Segurança das crianças	5	5.5. Limpar o reservatório de água	25
1.4. Em conformidade com a Directiva REEE e Eliminação de Resíduos	6	5.6. Tirar gelo / água (Opcional)	26
1.5. Em conformidade com a Directiva RSP	6	5.7. Tabuleiro (opcional)	26
1.6. Informação da embalagem	6	5.8. Compartimento zero graus	27
2 Frigorífico	7	5.9. Gaveta para vegetais	27
3 Instalação	8	5.10. Luz azul	27
3.1. Lugar correcto para a instalação	8	5.11. Ionizador	27
3.2. Fixar os calços de plástico	8	5.12. Minibar	27
3.3. Ajustar os pés	9	5.13. Filtro de odores (opcional)	27
3.4. Ligação eléctrica	9	5.14. Icematic e caixa de armazenamento de gelo (Opcional)	28
3.5. Ligação à água (Opcional)	9	5.15. Dispensador de gelo (Opcional)	28
3.6. Ligar a mangueira de água ao produto	10	5.16. Congelar alimentos frescos	30
3.7. Ligar à canalização de água (Opcional)	10	5.17. Recomendações para armazenar alimentos congelados	30
3.8. Para produtos que usam bocal de água (Opcional)	11	5.18. Detalhes do congelador	30
3.9 Filtro da água (Opcional)	11	5.19. Colocar alimentos	31
3.9.1. Fixar filtro externo na parede (Opcional)	12	5.20. Alerta de porta aberta (Opcional)	31
3.9.2. Filtro interno	13	5.21. Luz interior	31
4 Preparação	15	6 Manutenção e limpeza	32
4.1. O que fazer para poupar energia	15	6.1. Prevenir maus cheiros	32
4.2. Primeira utilização	15	6.2. Proteger superfícies de plástico	32
		7 Resolução de problemas	33

1 Instruções de segurança e ambientais

Esta secção fornece as instruções de segurança necessárias para prevenir risco de lesões e danos materiais. O não cumprimento destas instruções invalidará todos os tipos de garantia do produto.

1.1. Segurança geral

- Este produto não deve ser usado por pessoas com deficiências físicas, sensoriais e mentais, sem conhecimento e experiência suficiente ou por crianças. O dispositivo apenas pode ser usado por estas pessoas sob supervisão e instrução de uma pessoa responsável pela sua segurança. As crianças não devem ser autorizadas a brincar com este aparelho.
- Em caso de mau funcionamento, desligue o aparelho.
- Depois de desligar, aguarde pelo menos 5 minutos antes de ligar novamente. Desligar o produto quando não está em uso. Não tocar na ficha com as mãos molhadas! Não puxar pelo cabo para desligar, segurar sempre pela ficha.
- Limpar a ponta da ficha eléctrica com um pano seco antes de a ligar.
- Não ligar o frigorífico se a tomada estiver solta.
- Desligar o produto durante a instalação, manutenção, limpeza e reparação.
- Se o produto não for usado por uns tempos, desligar o produto e retirar quaisquer alimentos do interior.
- Não utilizar materiais de limpeza a vapor ou vapor para limpar o frigorífico e derreter o gelo no interior. O vapor pode entrar em contacto com as áreas electrificadas e causar curto-circuito ou choque eléctrico!
- Não lavar o produto pulverizando-o ou deitando água sobre o mesmo! Perigo de choque eléctrico!
- Em caso de mau funcionamento, não usar o produto, porque pode provocar um choque eléctrico. Contactar a assistência autorizada antes de fazer alguma coisa.
- Ligar o produto a uma tomada com ligação à terra. A ligação à terra deve ser feita por um electricista qualificado.

Instruções de segurança e ambientais

- Se o produto tem luz tipo LED, contactar a assistência autorizada para substituir ou em caso de quaisquer problemas.
- Não tocar em alimentos congelados com as mãos molhadas! Podem aderir às suas mãos!
- Não colocar líquidos em garrafas e latas no compartimento de congelação. Podem explodir!
- Colocar os líquidos em posição vertical depois de fechar a tampa firmemente.
- Não pulverizar substâncias inflamáveis perto do produto, podem incendiar ou explodir.
- Não manter no frigorífico materiais inflamáveis e produtos com gás inflamável (sprays, etc.).
- Não colocar recipientes com líquidos em cima do produto. Pulverizar água sobre as partes eléctricas pode causar choque eléctrico e risco de incêndio.
- Expor o produto à chuva, neve, sol e vento pode causar perigo eléctrico. Quando recolocar o produto, não puxar pelo puxador da porta. O puxador pode soltar-se.
- Ter cuidado para evitar prender qualquer parte das suas mãos ou corpo em alguma das partes móveis dentro do produto.
- Não pisar ou apoiar-se nas portas, gavetas e peças similares do frigorífico. Isto pode causar avaria do produto e danificar as partes.
- Ter cuidado para não prender o cabo de alimentação.

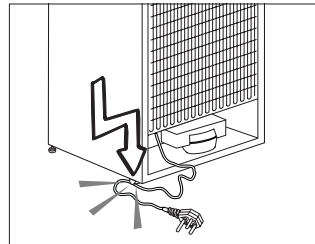

1.1.1 Advertência HC

Se o produto inclui um sistema de refrigeração com gás R600a, ter cuidado para não danificar o sistema de arrefecimento e a sua tubagem durante a utilização e movimentação do produto. O gás é inflamável. Se o sistema de refrigeração estiver danificado, manter o produto longe de fontes de ignição e ventilar imediatamente o espaço onde o frigorífico se encontra..

Instruções de segurança e ambientais



A etiqueta no lado esquerdo interior indica o tipo de gás usado no produto.

- O produto deve ser utilizado apenas para armazenar alimentos e bebidas.
- Não manter no frigorífico produtos sensíveis que requerem temperaturas controladas (vacinas, medicamentos sensíveis ao calor, equipamentos médicos, etc.).
- O fabricante não assume responsabilidades por qualquer dano devido a uso indevido ou inadequado.
- O tempo de vida do produto é de 10 anos. As peças sobresselentes necessárias ao funcionamento do produto estarão disponíveis durante o referido período de tempo.

1.1.2 Para modelos com dispensador de água

- Para fazer funcionar suavemente o circuito de água do frigorífico, a pressão do abastecimento de água deve ser entre 1-8 bar. Para condições em que a pressão do abastecimento de água excede 5 bar deve ser utilizado um regulador de pressão. Se a pressão do abastecimento de água exceder 8 bar então o circuito de água do frigorífico não deve ser ligado ao abastecimento de água. Se não tiver conhecimento sobre como medir a pressão do abastecimento de água, por favor procure ajuda profissional.
- Usar apenas água potável.

1.2. Utilização prevista

- Este produto é concebido para utilização doméstica. Não está previsto para utilização comercial.

1.3. Segurança das crianças

- Manter os materiais de embalagem fora do alcance das crianças.
- Não permitir que as crianças brinquem com o produto.
- Se a porta do produto incluir uma fechadura, manter a chave fora do alcance das crianças.

Instruções de segurança e ambientais

1.4. Em conformidade com a Directiva REEE e Eliminação de Resíduos

Este produto está em conformidade com a Directiva UE REEE (2012/19/UE). Este produto tem um símbolo de classificação de resíduos de equipamentos eléctricos e electrónicos (REEE).



Este produto foi fabricado com peças de alta qualidade e materiais que podem ser reutilizados e são adequados para reciclagem. Não eliminar os resíduos como resíduos domésticos normais ou outros no fim da vida útil. Colocar no centro de

recolha para a reciclagem de equipamentos eléctricos e electrónicos. Consultar as autoridades locais para indicação destes centros de recolha.

1.5. Em conformidade com a Directiva RSP

- Este produto está em conformidade com a Directiva UE REEE (2011/65/UE). Não contém materiais nocivos e proibidos especificados na Directiva.

1.6. Informação da embalagem

- Os materiais de embalagem do produto são fabricados com materiais recicláveis de acordo com os nossos Regulamentos Ambientais Nacionais. Não eliminar os materiais de embalagem junto com lixos domésticos ou outros. Colocar nos pontos de recolha de material de embalagem designados pelas autoridades locais.

2 Frigorífico

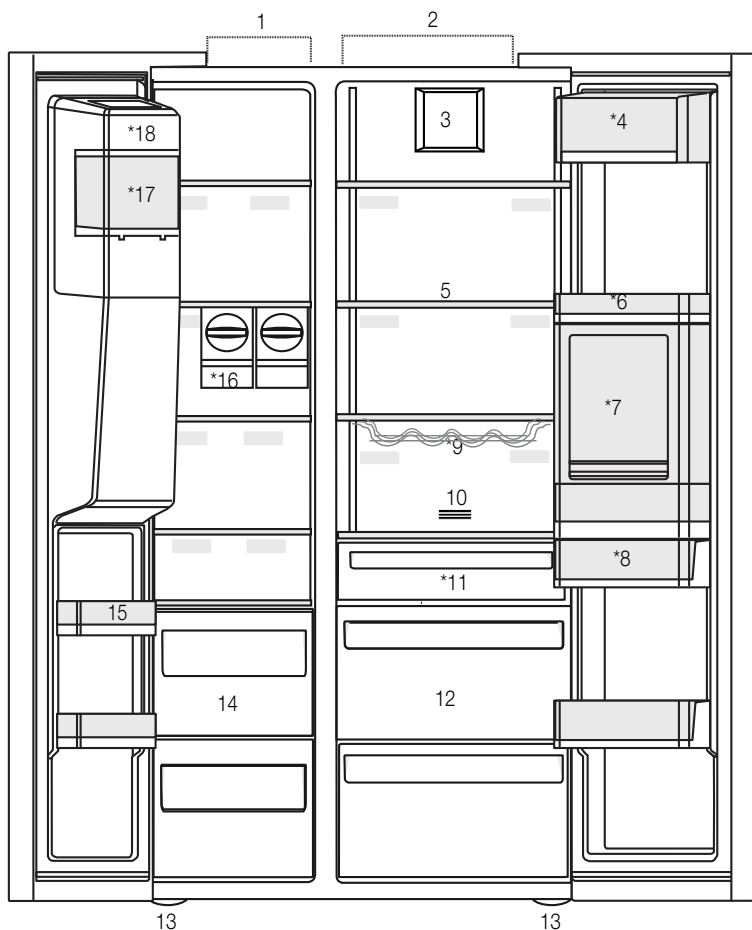

- 1- Compartimento congelador
- 2- Compartimento refrigerador
- 3- Ventilador
- 4- Compartimento de manteiga-queijo
- 5- Prateleiras de vidro
- 6- Prateleiras da porta do compartimento refrigerador
- 7- Acessório minibar
- 8- Reservatório de água
- 9- Prateleira para garrafas
- 10- Filtro de odores
- 11- Compartimento zero graus
- 12- Gaveta para vegetais
- 13- Pés ajustáveis
- 14- Compartimento de armazenagem de alimentos congelados
- 15- Prateleiras da porta do compartimento frigorífico
- 16- Icematics
- 17- Caixa armazenagem de gelo
- 18- Tampa decorativa do dispensador de gelo

*Opcional



*Opcional: As imagens neste guia do utilizador são esquemáticas e podem não coincidir exactamente com o seu produto. Se o seu produto não incluir partes relevantes, a informação diz respeito a outros modelos.

3 Instalação

3.1. Lugar correcto para a instalação

Contactar a Assistência Autorizada para a instalação do produto. Para preparar o produto para a instalação, consultar as informações no guia do utilizador e certificar-se que os serviços de electricidade e de água são como exigidos. Se não, contactar um electricista e um canalizador para fazer as adequações necessárias.

	RECOMENDAÇÕES: O fabricante não assume responsabilidades por qualquer dano causado pelo trabalho executado por pessoas não autorizadas.
	RECOMENDAÇÕES: O cabo de alimentação do produto deve estar desligado durante a instalação. Não o fazer pode resultar em morte ou lesões graves!
	RECOMENDAÇÕES: Se o intervalo da porta for demasiado estreito para o produto passar, remover a porta e voltar o produto de lado; se não resolver desta forma, entrar em contato com a assistência autorizada.

- Colocar o produto em uma superfície plana para evitar vibrações.
- Colocar o produto a pelo menos 30 cm de distância de aquecedor, fogão e fontes de calor similares e a pelo menos 5 cm de distância de fornos eléctricos.
- Não expor o produto à luz solar directa ou manter em ambientes húmidos.
- O produto necessita de circulação de ar adequada para funcionar eficientemente. Se o produto for colocado num nicho, não esquecer de deixar pelo menos 5 cm de distância entre o produto, o tecto e as paredes.
- Não instalar o produto em ambientes com temperaturas inferiores a -5°C .

3.2. Fixar os calços de plástico

Usar os calços de plástico fornecidos com o produto para permitir espaço suficiente para a circulação de ar entre o produto e a parede.

1. Para fixar os calços, retirar os parafusos no produto e usar os parafusos fornecidos com os calços.

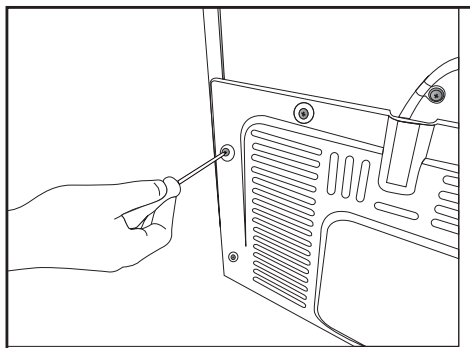

2. Fixar 2 calços de plástico na tampa de ventilação como mostrado na figura.

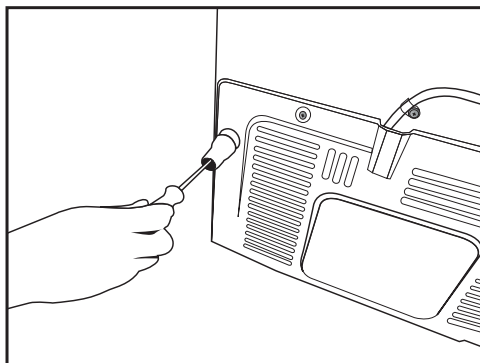

Instalação

3.3. Ajustar os pés

Se o produto não estiver em posição equilibrada, ajustar os pés ajustáveis da frente rodando-os para a direita ou esquerda.

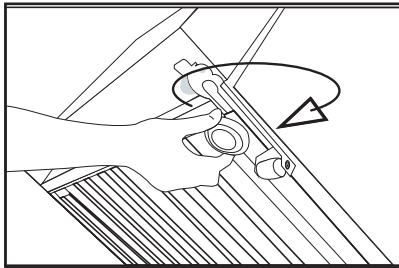
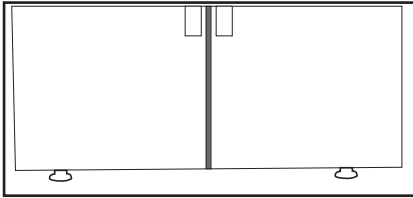

3.4. Ligação eléctrica



RECOMENDAÇÕES: Não usar extensões ou tomadas múltiplas na ligação eléctrica.



RECOMENDAÇÕES: O cabo de alimentação danificado deve ser substituído pela Assistência Autorizada.



Ao colocar dois frigoríficos em posição adjacente, deixe pelo menos 4 cm de distância entre as duas unidades.

- A nossa empresa não assume responsabilidade por quaisquer danos devidos a utilização sem ligação à terra e ligação eléctrica em conformidade com os regulamentos nacionais.
- A ficha do cabo de alimentação deve estar facilmente acessível depois da instalação.
- Ligar o frigorífico a uma tomada com ligação à terra com voltagem 220-240V/50 Hz. A ficha deve incluir um fusível 10-16A.
- Não usar ficha multi-grupo com ou sem cabo de extensão entre a tomada da parede e o frigorífico.

3.5. Ligação à água (Opcional)



RECOMENDAÇÕES: Desligar o produto e a bomba de água (se disponível) durante a ligação.

A ligação da canalização de água do produto, filtro e bocal deve ser feita por serviço autorizado. O produto pode ser ligado a um bocal ou directamente à canalização de água, dependendo do modelo. Para estabelecer a ligação, a mangueira de água deve ser ligada primeiro ao produto.

Verificar se as seguintes peças são fornecidas com o modelo do seu produto:

1. Conector (1peça): Usado para fixar a mangueira de água na parte de trás do produto.

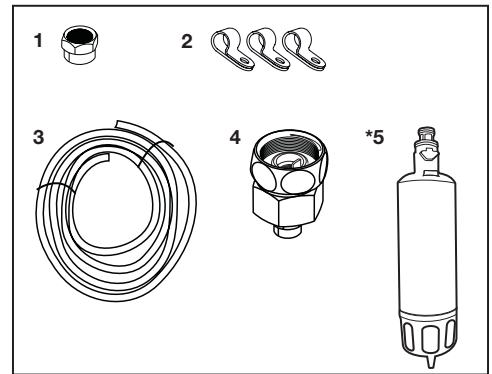

2. Abraçadeira (3 peças): Usadas para fixar a mangueira de água à parede.
3. Mangueira de água (1 peça, 5 metros, diâmetro 1/4 polegada): Usada para a ligação de água.
4. Adaptador de torneira (1 peça): Inclui um filtro poroso, usada para ligação à canalização de água fria.
5. Filtro de água (1 peça *Opcional): Usado para ligar a água da canalização ao produto. O filtro de água não é necessário se a ligação do bocal estiver disponível.

Instalação

3.6. Ligar a mangueira de água ao produto

Para ligar a mangueira de água ao produto, seguir as instruções abaixo.

1. Remover o conector no adaptador do bocal da mangueira na parte traseira do produto e correr a mangueira através do conector.

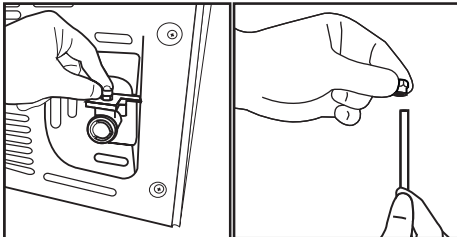

2. Empurrar firmemente para baixo a mangueira de água e ligar ao adaptador do bocal da mangueira.

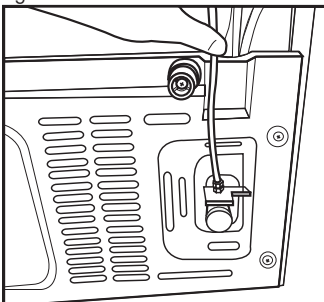

3. Apertar o conector manualmente para fixar no adaptador do bocal da mangueira. Deve também apertar a ligação usando uma chave de tubos ou alicates.

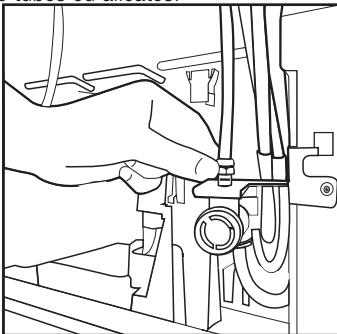

4. Ligar a outra ponta da mangueira à canalização de água (Consultar Secção 3.7) ou, usar bocal, à bomba de água (Consultar Secção 3.8).

3.7. Ligar à canalização de água (Opcional)

Para usar o produto com ligação à canalização de água fria, deve instalar uma ligação de válvula padrão 1/2" à canalização de água fria da sua casa. Se a ligação não estiver disponível ou se não tiver a certeza, consultar um canalizador qualificado.

1. Retirar o conector (1) do adaptador da torneira (2).

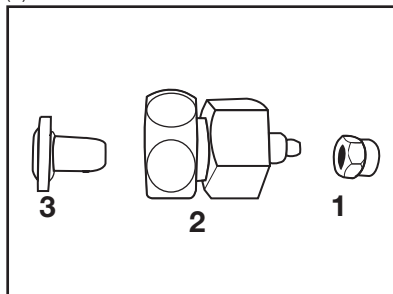

2. Ligar o adaptador da torneira à válvula da canalização de água.

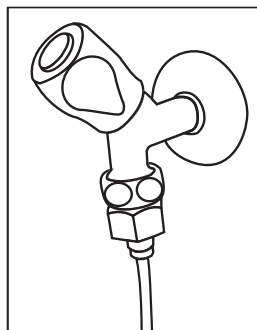

3. Fixar o conector em torno da mangueira de água.

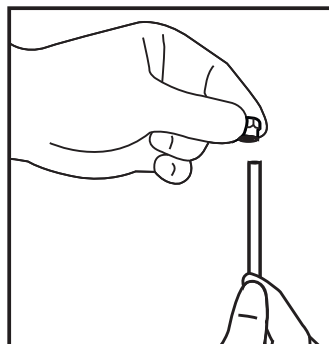

Instalação

4. Fixar o conector ao adaptador da torneira e apertar manualmente / ou com ferramenta.

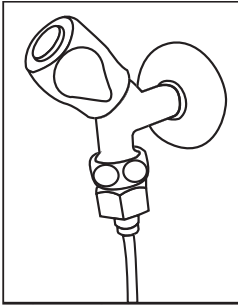

5. Para evitar danos, deslocar ou acidentalmente desligar a mangueira, usar as abraçadeiras fornecidas para fixar a mangueira de água de forma adequada.

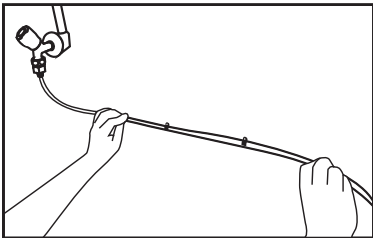

2. Ligar a outra extremidade da mangueira de água à bomba de água empurrando a mangueira na entrada de mangueira da bomba.

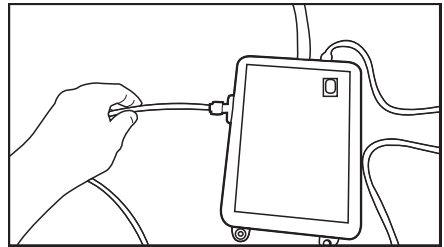

3. Colocar e fixar a mangueira da bomba dentro do bocal.

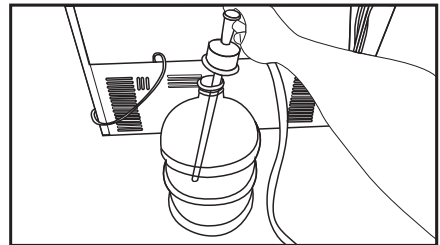

 **RECOMENDAÇÕES:** Depois de abrir a torneira, assegurar que não há fugas de água em cada uma das extremidades da mangueira de água. No caso de fugas, fechar a válvula e apertar todas as ligações usando uma chave de tubos ou alicates.

4. Uma vez a ligação estabelecida, ligar e iniciar a bomba de água.

3.8. Para produtos que usam bocal de água (Opcional)

Para usar um bocal para a ligação de água ao produto, deve ser usada a bomba de água recomendada pela assistência autorizada.

1. Ligar uma extremidade da mangueira de água fornecida com a bomba ao produto (Consultar 3.6) e seguir as instruções abaixo.

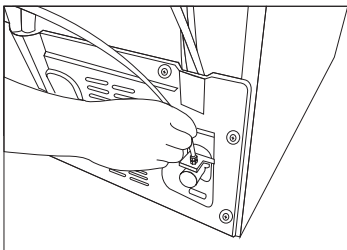

Aguardar 2-3 minutos depois de iniciar a bomba para alcançar a eficiência desejada.



Consultar também o guia do utilizador da bomba para a ligação de água.



Quando usar bocal, o filtro de água não é necessário.

3.9 Filtro da água (Opcional)

O produto deve ter filtro interno ou externo, dependendo do modelo. Para fixar o filtro de água, seguir as instruções abaixo.

Instalação

3.9.1. Fixar filtro externo na parede (Opcional)



RECOMENDAÇÕES: Não fixar o filtro no produto.

Verificar se as seguintes peças são fornecidas com o modelo do seu produto:

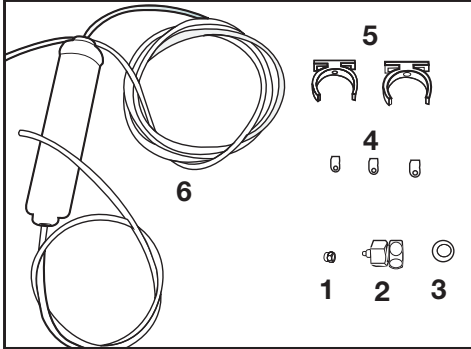

1. Conector (1 peça): Usado para fixar a mangueira de água na parte de trás do produto.
 2. Adaptador de torneira (1 peça): Usada para ligação à canalização de água fria.
 3. Filtro poroso (1 peça)
 4. Abraçadeira (3 peças): Usadas para fixar a mangueira de água à parede.
 5. Aparelhos de ligação do filtro (2 peças): Usados para fixar o filtro à parede.
 6. Filtro de água (1 peça): Usado para ligar o produto à canalização de água. O filtro de água não é necessário quando usar a ligação do bocal.
1. Ligar o adaptador da torneira à válvula da canalização de água.
 2. Determinar a localização para fixar o filtro externo. Fixar os aparelhos de ligação do filtro (5) à parede.

3. Fixar o filtro na posição vertical no aparelho de ligação do filtro, como indicado na etiqueta. (6)

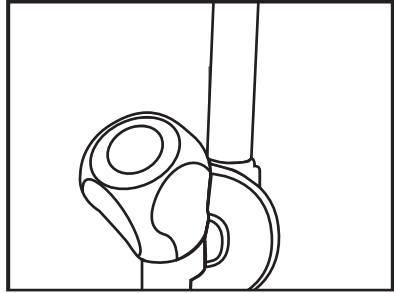

4. Fixar a mangueira de água que se estende da parte superior do filtro ao adaptador de ligação de água do produto, (consultar 3.6.)

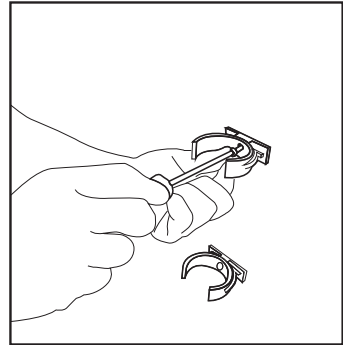

Depois da ligação ser estabelecida, deve ficar como a figura abaixo.

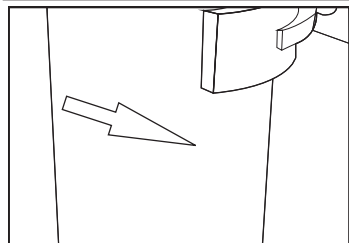
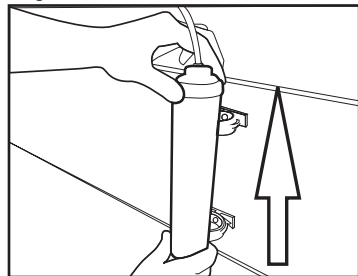

Instalação

3.9.2. Filtro interno

O filtro interno fornecido com o produto não está instalado no acto de entrega; seguir as instruções abaixo para instalar o filtro.

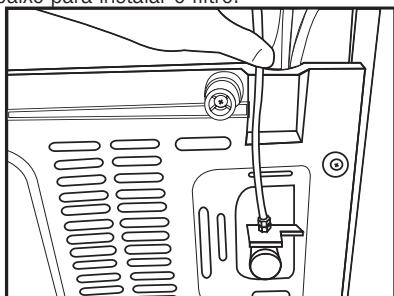

Linha de água:

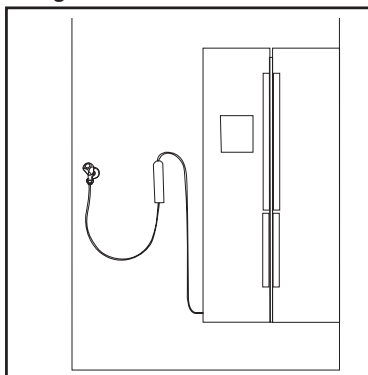

Linha do bocal:

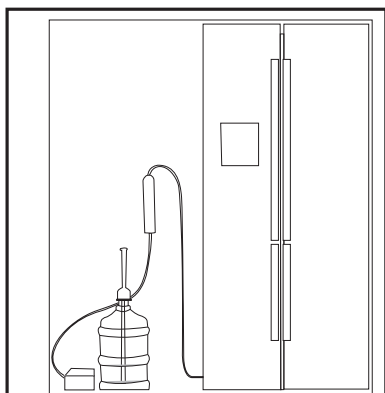

1. O indicador “Gelo Desligado” deve estar activo enquanto instalar o filtro. Mudar o indicador LIGAR-DESLIGAR usando o botão “Gelo” no visor.

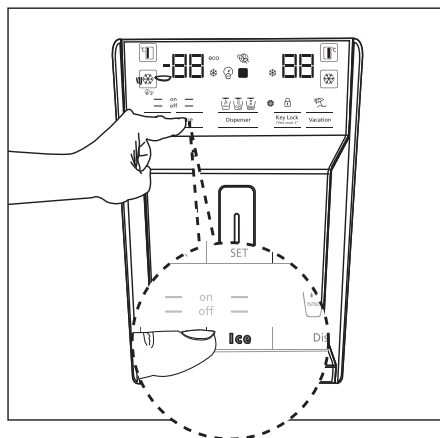

2. Retirar a gaveta para vegetais (a) para aceder ao filtro de água.



Não usar os 10 primeiros copos de água depois de ligar o filtro.

Instalação

3. Retirar a tampa de derivação do filtro de água puxando.



Podem escorrer algumas gotas de água depois de retirar a tampa, isto é normal.

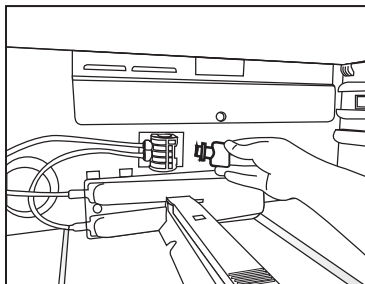

4. Colocar a tampa do filtro de água no mecanismo e empurrar para fixar no local.

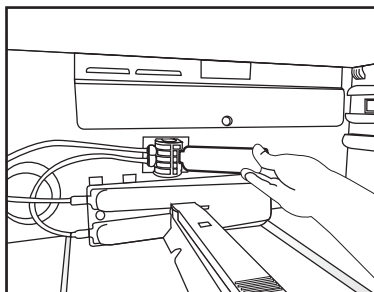

5. Empurrar de novo o botão “Gelo” no visor para cancelar o modo “Gelo Desligado”.



O filtro de água limpará certas partículas estranhas na água. Não limpará os microorganismos na água.



Consultar a secção 5.2 para activar o período de substituição do filtro.

4 Preparação

4.1. O que fazer para poupar energia



Ligar o produto a sistemas electrónicos de poupança de energia é prejudicial, dado poder danificar o produto.

- Não manter as portas do frigorífico abertas por períodos prolongados.
- Não colocar alimentos ou bebidas quentes no frigorífico.
- Não encher demasiado o frigorífico, bloquear o fluxo de ar interno reduz a capacidade de refrigeração.
- O valor de consumo de energia especificado para o frigorífico foi medido com a prateleira superior do compartimento do congelador retirada, outras prateleiras e gavetas mais baixas no lugar e sob carga máxima. A prateleira superior de vidro pode ser usada, dependendo da forma e tamanho dos alimentos a congelar.
- Dependendo das características do produto; descongelar alimentos congelados no compartimento de refrigeração assegurará poupança de energia e preserva a qualidade dos alimentos.
- Os cestos/gavetas que são fornecidos com o compartimento para os frescos têm de ser sempre utilizados para um menor consumo de energia e para melhores condições de armazenamento.

- O contacto dos alimentos com o sensor de temperatura no compartimento do congelador pode aumentar o consumo de energia do aparelho. Assim deve ser evitado qualquer contacto com o(s) sensor(es).
- Assegurar que os alimentos não estão em contacto com o sensor de temperatura do compartimento de refrigeração descrito abaixo.

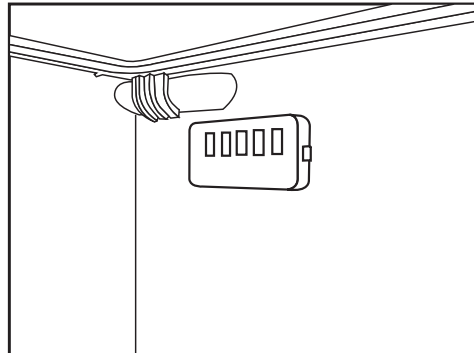

4.2. Primeira utilização

Antes de utilizar o seu frigorífico, assegurar que os preparativos necessários são feitos em conformidade com as instruções nas secções “Instruções de segurança e ambientais” e “Instalação”.

- Manter o produto a trabalhar sem alimentos no interior durante 6 e não abrir a porta, a menos que absolutamente necessário.



Será ouvido um som quando o compressor é accionado. É normal ouvir sons mesmo quando o compressor está inactivo, devido à existência dos líquidos e gases comprimidos no sistema de refrigeração.



É normal que as arestas da frente do frigorífico estejam quentes. Estas áreas são concebidas para aquecer a fim de evitar a condensação.



Nalguns modelos, o painel de instrumentos desliga-se automaticamente 5 minutos depois da porta ter sido fechada. Será reactivado quando a porta for aberta ou quando for premida qualquer tecla.

5 Utilizar o produto

5.1. Painel indicador

Os painéis indicadores podem diferir dependendo do modelo do seu produto.

As funções áudio e vídeo do painel indicador irão ajudar na utilização do frigorífico.

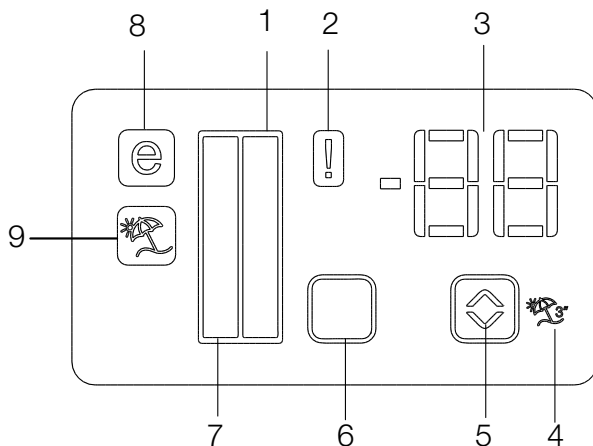

1. Indicador do compartimento refrigerador
2. Indicador do estado do erro
3. Indicador da temperatura
4. Botão da função férias
5. Botão de ajuste de temperatura
6. Botão de selecção de compartimento
7. Indicador do compartimento refrigerador
8. Indicador do modo económico
9. Indicador da função férias

***opcional**



***Opcional:** As imagens neste guia do utilizador são esquemáticas e podem não coincidir exactamente com o seu produto. Se o seu produto não incluir partes relevantes, a informação diz respeito a outros modelos.

Utilizar o produto

1. Indicador do compartimento refrigerador

A luz do compartimento refrigerador acenderá quando ajustar a temperatura do compartimento refrigerador.

2. Indicador do estado do erro

Este sensor activará se o refrigerador não estiver a refrigerar adequadamente ou em caso de avaria do sensor. Quando este indicador está activo, o indicador de temperatura do compartimento congelador exibirá "E" e o indicador de temperatura do compartimento refrigerador exibirá os números "1,2,3,..." etc. Os números no indicador servem para informar o pessoal da assistência acerca da avaria.

3. Indicador da temperatura

Indica a temperatura dos compartimentos de congelação e refrigeração.

4. Tatil fonksiyonu düğmesi

Para activar esta função, premir e manter premido durante 3 segundos o botão Férias. Quando a função Férias está activa, o indicador de temperatura do compartimento de refrigeração exhibe a "- -" e o processo de refrigeração estará inactivo no compartimento de refrigeração. Esta função não é adequada para manter alimentos no compartimento de refrigeração. Os outros compartimentos mantêm-se arrefecidos com a respectiva temperatura definida para cada compartimento.

Empurrar de novo o botão Férias () para cancelar esta função.

5. Botão de ajuste de temperatura

A temperatura dos respectivos compartimentos varia entre limites de -24°C..... -18°C e 8°C...1°C.

6. Botão de selecção de compartimento

Use este botão de selecção do compartimento do frigorífico para alternar entre compartimentos de refrigeração e congelação.

7. Indicador do compartimento refrigerador

A luz do compartimento de congelação acenderá quando ajustar a temperatura do compartimento refrigerador.

8. Indicador do modo económico

Indica que o frigorífico está a trabalhar no modo de poupança de energia. Este indicador estará activo quando a temperatura no compartimento de congelação está definida para -18°C.

9. Indicador da função férias

Indica que a função férias está activa.

Utilizar o produto

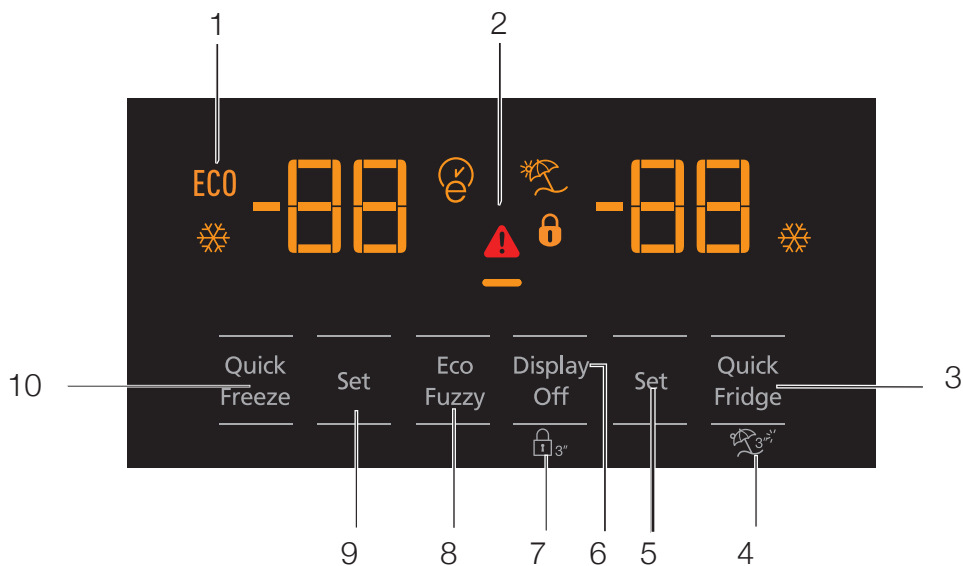

- 1- Utilização económica
- 2- Temperatura elevada / alerta de avaria
- 3- Refrigeração rápida
- 4- Função férias
- 5- Definição de temperatura do compartimento de refrigeração
- 6- Poupança de energia (exibe desligado)
- 7- Bloqueio do teclado
- 8- Eco-fuzzy
- 9- Definição de temperatura do compartimento de refrigeração
- 10- Congelação rápida



***Opcional:** As imagens neste guia do utilizador são esquemáticas e podem não coincidir exactamente com o seu produto. Se o seu produto não incluir partes relevantes, a informação diz respeito a outros modelos.

Utilizar o produto

1. Utilização económica

Este sinal acende quando o compartimento de congelação está definido para -18°C . a definição mais económica. O Indicador de utilização económica (ECO) desliga quando é seleccionada a função refrigeração ou congelação rápidas .



2. Temperatura elevada / alerta de avaria

O indicador () acende em caso de avarias de temperatura ou alertas de avarias. Se vir este indicador aceso, consultar neste guia a secção "soluções recomendadas para problemas".

3. Refrigeração rápida

Quando a função refrigeração rápida está ligada, o indicador de frio rápido acende () e o indicador de temperatura do compartimento de refrigeração exibirá o valor 1. Empurre de novo o botão Frio rápido para cancelar esta função. O indicador de Frio rápido desligará e volta às definições normais. A função de refrigeração rápida será automaticamente cancelada depois de 1 hora, a menos que seja cancelada pelo utilizador. Para refrigerar uma grande quantidade de alimentos frescos, premir o botão frio rápido antes de colocar os alimentos no compartimento de refrigeração.



4. Função férias

Para activar a função Férias, premir o botão número (4) durante () 3 segundos; isto activará o indicador () do modo em férias. Quando a função Férias está activa, o indicador de temperatura do compartimento de refrigeração exibe a "- -" e o processo de refrigeração estará inactivo no compartimento de refrigeração. Esta função não é adequada para manter alimentos no compartimento de refrigeração. Os outros compartimentos mantêm-se arrefecidos com a respectiva temperatura definida para cada compartimento. Empurrar de novo o botão Férias para cancelar esta função.



5. Definição de temperatura do compartimento de refrigeração

Depois de premir o botão número (5), a temperatura do compartimento de refrigeração pode ser definida para 8,7,6,5,4,3,2 e 1 respectivamente. ()

6. Poupança de energia (exibe desligado)

Premindo este botão () acenderá o sinal () de poupança de energia e activará a função Poupança de energia. Activar a função de poupança de energia desliga todos os outros sinais no visor. Quando a função de poupança de energia está activa, premindo qualquer botão ou abrindo a porta desactivará a função de poupança de energia e os sinais do visor voltam ao normal. Premindo de novo este botão () desligará o sinal de poupança de energia e desactiva a função de poupança de energia.

7. Bloqueio do teclado

Premir o botão () de bloqueio do teclado simultaneamente durante 3 segundos. O sinal () de bloqueio de teclado acende e o bloqueio de teclado ficará activo; os botões estarão inactivos quando bloqueio de Teclado está activado. Premir de novo o botão de bloqueio de Teclado simultaneamente durante 3 segundos. O sinal de bloqueio de teclado desliga e o modo de bloqueio de teclado será desligado. Premir o botão bloqueio de teclado () para evitar alterações nas definições de temperatura do frigorífico.

8. Eco-fuzzy

Para activar a função eco-fuzzy, premir e manter premido durante 1 segundo o botão eco-fuzzy. Quando esta função está activa, o congelador muda para o modo económico depois de pelo menos 6 horas e o indicador de utilização económica acenderá. Para desactivar a função eco-fuzzy () , premir e manter premido durante 3 segundos o botão da função eco-fuzzy. O indicador acende depois de 6 horas quando a função eco-fuzzy está activa.

Utilizar o produto

9. Definição de temperatura do compartimento de refrigeração

A temperatura no compartimento de congelação é ajustável. Premindo o botão número (9) permitirá definir a temperatura do compartimento de congelação em -18, -19, -20, -21, -22, -23 e -24.

10. Congelação rápida

Para congelação rápida, premir o botão número (10): isto activará o indicador (❄️) de congelação rápida.

Quando a função de congelação rápida está ligada, o indicador de congelação rápida acende e o indicador de temperatura do compartimento de refrigeração exibirá o valor -27. Premir de novo o botão (❄️) Congelação rápida para cancelar esta função. O indicador de Congelação rápida desligará e volta para as definições normais. A função de congelação rápida será automaticamente cancelada depois de 24 horas, a menos que seja cancelada pelo utilizador. Para congelar uma grande quantidade de alimentos frescos, premir o botão congelação rápida antes de colocar os alimentos no compartimento de congelação.

Utilizar o produto

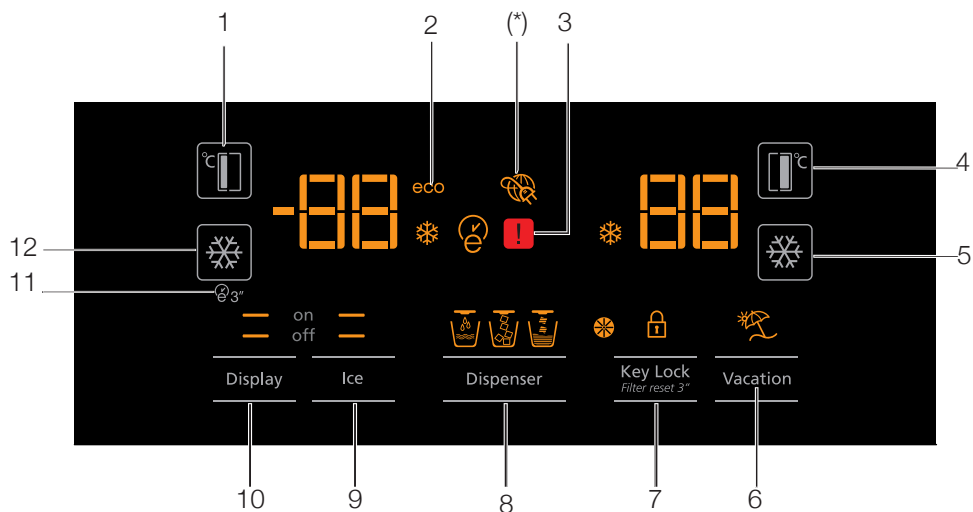

1. Definição de temperatura do compartimento de congelação
2. Modo económico
3. Estado do erro
4. Definição de temperatura do compartimento de refrigeração
5. Refrigeração rápida
6. Função férias
7. Cancelamento de bloqueio do teclado / alerta de substituição do filtro
8. Seleção de água, gelo partido, cubos de gelo
9. Produção de gelo ligar/desligar
10. Visor ligar/desligar
11. Económico automático
12. Congelação rápida



***Opcional:** As imagens neste guia do utilizador são esquemáticas e podem não coincidir exactamente com o seu produto. Se o seu produto não incluir partes relevantes, a informação diz respeito a outros modelos.

Utilizar o produto

1. Definição de temperatura do compartimento de congelação

Premindo o botão (🌡️) número (1) permitirá definir a temperatura do compartimento de congelação em -18, -19, -20, -22, -23, -24 e -18...

2. Modo económico

Indica que o frigorífico está a trabalhar no modo de poupança de energia. Este indicador ficará activo quando a temperatura do compartimento de congelação está definida em -18 ou refrigeração de poupança de energia está accionada pela função eco-extra. (ECO)

3. Estado do erro

Este sensor activará se o refrigerador não estiver a refrigerar adequadamente ou em caso de avaria do sensor. (⚠️)

Quando este indicador está activo, o indicador de temperatura do compartimento de congelação exibirá "E" e o indicador de temperatura do compartimento de refrigeração exibirá os números "1,2,3,..." etc. Os números no indicador servem para informar o pessoal da assistência acerca da avaria.

4. Definição de temperatura do compartimento de refrigeração

Depois de premir o botão (🌡️) número (4), a temperatura do compartimento de refrigeração pode ser definida para 8,7,6,5,4,3,2 respectivamente.

5. Refrigeração rápida

Para refrigeração rápida, premir o botão número (5): isto activará o indicador (❄️) de refrigeração rápida.

Premir de novo este botão para desactivar esta função.

Usar esta função quando colocar alimentos frescos no compartimento de refrigeração ou para refrigerar rapidamente os alimentos. Quando esta função for activada, o frigorífico será accionado por 1 hora.

6. Função férias

Quando a função (🏠) Férias estiver activa, o indicador de temperatura do compartimento de refrigeração exibe a inscrição "- -" e o processo de refrigeração estará inactivo no compartimento de refrigeração. Esta função não é adequada para manter alimentos no compartimento de refrigeração. Os outros compartimentos mantêm-se arrefecidos com a respectiva temperatura definida para cada compartimento.

Premir de novo o botão função Férias para cancelar esta função. (🏠)

7. Cancelamento de bloqueio do teclado / alerta de substituição de filtro

Premir o botão (🔒) bloqueio de teclado para activar o bloqueio de teclado. Também pode usar esta função para evitar alterações nas definições de temperatura do frigorífico. O filtro do frigorífico deve ser substituído a cada 6 meses. Se seguir as instruções na secção 5.2 o frigorífico calculará automaticamente o período restante e o indicador de alerta de substituição do filtro (🌀) acenderá quando o filtro expirar.

Premir e manter premido o botão (🌀^{3"}) durante 3 segundos para apagar a luz de alerta do filtro.

8. Seleção de água, gelo partido, cubos de gelo

Percorrer as seleções de água (🍵), cubos de gelo (🧊) e gelo partido (🧊) usando o botão número 8. O indicador activo ficará aceso.

9. Produção de gelo ligar/desligar

Premir o botão (🧊) número (9) para cancelar (off —) ou activar (on —) a produção de gelo.

10. Visor ligar/desligar

Premir o botão número (10) para cancelar (— off) ou activar (— on) visor ligar/desligar.

Utilizar o produto

11. Económico automático

Premir o botão económico automático (E3), número (11), durante 3 segundos para activar esta função. Se a porta permanecer fechada por um longo período de tempo quando esta função está activada, a secção de refrigeração muda para modo económico. Premir de novo o botão para desactivar esta função.

O indicador acende após 6 horas quando a função económico automático está activa. (E)

12. Congelação rápida

Premir o botão (FRZ) número (12) para congelação rápida. Premir de novo o botão para desactivar a função.

5.2. Activar aviso de substituição do filtro da água

(Para produtos ligados à linha principal de água equipada com filtro)

O aviso de substituição do filtro é activado como se indica:

1. Após 60 segundos depois de ter ligado o frigorífico, premir e manter premido os botões de Visor e Férias durante 3 segundos.

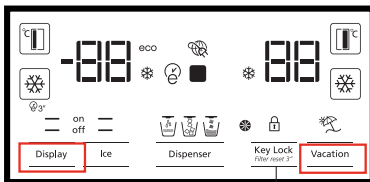

A

2. Seguidamente inserir 1-4-5-3 como palavra-passe

Confirmar a palavra-passe inserida

Seleccionar os números da palavra-passe

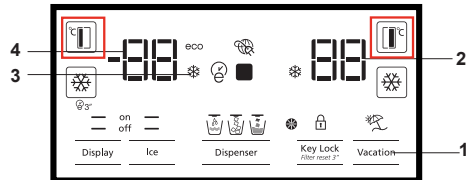

Inserir 1-4-5-3 como se indica:

Premir o botão FF uma vez.

Premir o botão FRZ uma vez.

Premir o botão FF quatro vezes.

Premir o botão FRZ uma vez.

Premir o botão FF cinco vezes.

Premir o botão FRZ uma vez.

Premir o botão FF três vezes.

Premir o botão FRZ uma vez.

Se a palavra-passe for introduzida correctamente, a campainha tocará brevemente e o indicador de Aviso de Substituição do Filtro activar-se-á.

O cálculo de tempo de utilização do filtro não é activado fora da fábrica.

Tem de ser activado em produtos equipados com um filtro.

O frigorífico dará um aviso de substituição do filtro automaticamente com 6 meses de intervalo.

Se for repetido o mesmo procedimento quando o cálculo automático de tempo de utilização do filtro está activado, então a função será cancelada.

5.3. Utilizar o dispensador de água (para alguns modelos)



Os primeiros copos de água retirada do dispensador normalmente saem quentes.



Se o dispensador de água não for usado durante muito tempo, elimine os primeiros copos de água para obter água limpa.

Deve aguardar 12 horas aproximadamente para obter água fria após o primeiro funcionamento. Usar o visor para seleccionar a opção de água, depois puxar o accionador para obter água. Retire o copo logo depois de empurrar o accionador.

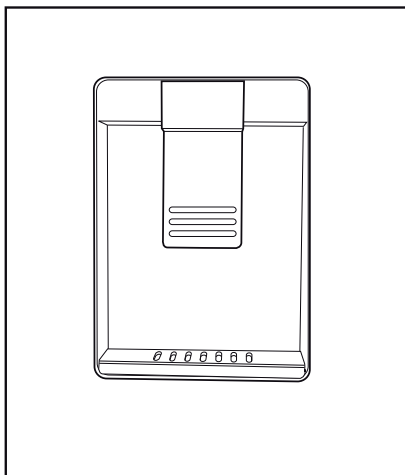

5.4. Encher o reservatório de água do dispensador

Abrir a tampa do reservatório de água, como mostrado na figura. Encher com água potável e limpa. Fechar a tampa.

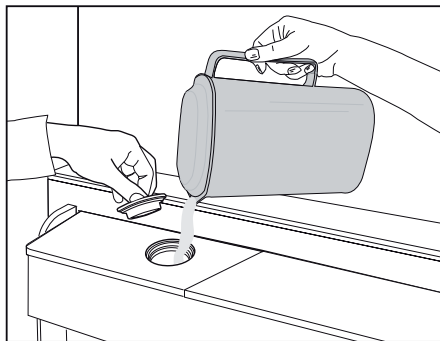

Utilizar o produto

5.5. Limpar o reservatório de água

Retirar o reservatório de enchimento de água no interior da prateleira da porta.

Soltar mantendo ambos os lados da prateleira da porta.

Mantém ambos os lados do reservatório de água e retirar num ângulo de 45°.

Retirar e limpar a tampa do reservatório de água.

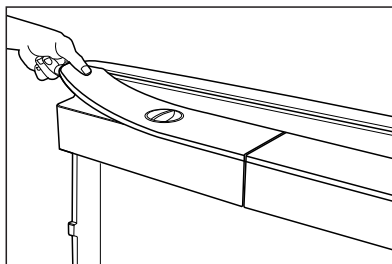
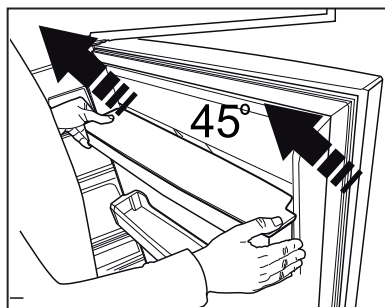
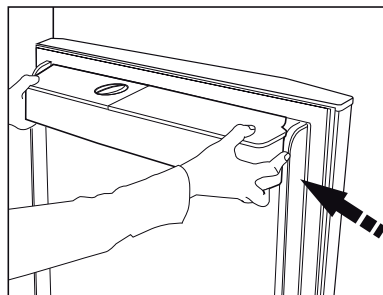

Não encher o reservatório de água com sumo de fruta, bebidas com gás, bebidas alcoólicas ou quaisquer outros líquidos incompatíveis para uso no dispensador de água. Usar estes líquidos pode causar mau funcionamento e danos irreparáveis no dispensador de água. Usar o dispensador desta forma não está no âmbito da garantia. Determinados produtos químicos e aditivos nas bebidas / líquidos podem causar danos materiais no reservatório de água.



Os componentes do reservatório de água e do dispensador de água não podem ser lavados em máquinas de lavar loiça.

Utilizar o produto

5.6. Tirar gelo / água (Opcional)

Para tirar água (☰) / cubos de gelo (☱) / gelo partido (☲), usar o visor para seleccionar a opção respectiva. Tirar água / gelo, empurrando o accionador para a frente no dispensador de água. Quando alternar entre as opções cubos de gelo (☱) / gelo partido (☲), o tipo de gelo anterior pode sair mais algumas vezes.

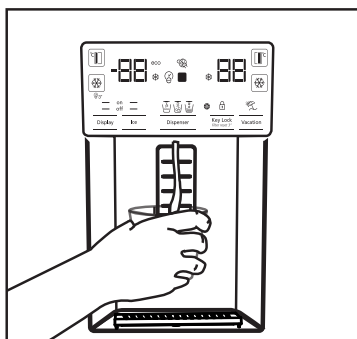

- Deve aguardar 12 horas aproximadamente antes de tirar gelo do dispensador de gelo / água pela primeira vez. O dispensador não deita gelo se houver gelo insuficiente na caixa de gelo.
- Os 30 cubos de gelo (3-4 litros) tirados depois do primeiro funcionamento não devem ser usados.
- Em caso de falta de energia ou mau funcionamento temporário, o gelo pode derreter parcialmente e voltar a congelar. Isto causará que os cubos de gelo se fundam com outros. Em caso de falta de energia ou mau funcionamento prolongados, o gelo pode derreter e vaziar. Se tiver este problema, remover o gelo existente na caixa de gelo e limpar a caixa.



RECOMENDAÇÕES: O sistema de água do produto apenas deve ser ligado a canalização de água fria. Não ligar a canalização de água quente.

- O produto não deve deitar água durante o primeiro funcionamento. Isto é causado pelo ar existente no sistema. O ar no sistema deve ser retirado. Para o fazer, empurrar o accionador

do dispensador de água durante 1-2 minutos até que o dispensador comece a deitar água. O fluxo inicial de água deve ser irregular. A água fluirá normalmente depois de o ar no sistema tiver sido retirado.

- A água pode ser turva durante o primeiro uso do filtro; não consumir os 10 primeiros copos de água.
- Deve aguardar 12 horas aproximadamente para obter água fria após a primeira instalação.
- O sistema de água do produto é concebido apenas para água limpa. Não usar quaisquer outras bebidas.
- É recomendado desligar o fornecimento de água se o produto não for usado por períodos de tempo prolongados, durante as férias, etc.
- Se o dispensador de água não for usado durante muito tempo, os primeiros 1-2 copos de água podem ser quentes.

5.7. Tabuleiro (opcional)

O gotejamento da água do dispensador de água acumula-se no tabuleiro para águas de descongelação, a drenagem de água não está disponível. Puxar o tabuleiro para fora ou empurrar as arestas para retirar o tabuleiro. Despejar depois a água dentro do tabuleiro.

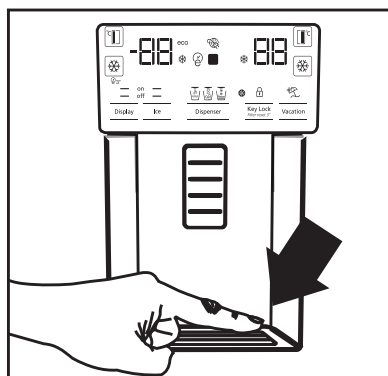

Utilizar o produto

5.8. Compartimento zero graus

(Opcional)

Usar este compartimento para manter charcutaria a temperaturas mais baixas ou produtos à base de carne para consumo imediato. Não colocar frutos e vegetais neste compartimento. Pode expandir o volume interno do produto retirando qualquer dos compartimentos de zero graus. Para retirar o compartimento, simplesmente puxar para a frente, levantar e remover.

5.9. Gaveta para vegetais

A gaveta para vegetais do frigorífico foi concebida para manter vegetais frescos preservando a humidade. Para esta finalidade, a circulação de ar frio global é intensificada na gaveta para vegetais. Manter as frutas e vegetais neste compartimento. Manter as frutas e legumes de folhas verdes separadamente para prolongar a duração dos mesmos.

5.10. Luz azul

(Opcional)

A gaveta para vegetais do produto inclui luz azul. Os legumes na gaveta continuarão a fotossíntese sob efeito do comprimento de onda da luz azul e permanecem viçosos e frescos.

5.11. Ionizador

(Opcional)

O sistema ionizador na conduta de ar do compartimento de refrigeração serve para ionizar o ar. As emissões de ions negativos eliminarão bactérias e outras moléculas causadoras de odor no ar.

5.12. Minibar

(Opcional)

A prateleira da porta do minibar do frigorífico pode ser acedida sem abrir a porta. Isto permitirá tirar facilmente do frigorífico alimentos e bebidas frequentemente consumidos. Para abrir a tampa minibar, empurrar com a mão e puxar a mesma para si.



RECOMENDAÇÕES: Não sentar, pendurar ou colocar objectos pesados sobre a tampa do mini-bar. Isto pode danificar o produto ou causar-lhe lesões.

Para fechar este compartimento, empurrar simplesmente para a frente a partir da parte superior da tampa.

5.13. Filtro de odores (opcional)

O filtro de odores na conduta de ar do compartimento de refrigeração evita a formação de odores indesejáveis.

Utilizar o produto

5.14. Icematic e caixa de armazenamento de gelo (Opcional)

Encher o icematic com água e colocar no lugar. O gelo estará pronto aproximadamente duas horas depois. Não retirar o icematic para tirar o gelo.

Rodar os botões nas câmaras de gelo do lado direito em 90°, o gelo cairá para a caixa de armazenamento de gelo por baixo. Pode depois retirar a caixa de armazenamento de gelo e servir o gelo.



A caixa de armazenamento de gelo é concebida apenas para armazenar gelo. Não encher com água. Isto pode fazer com que se parta.

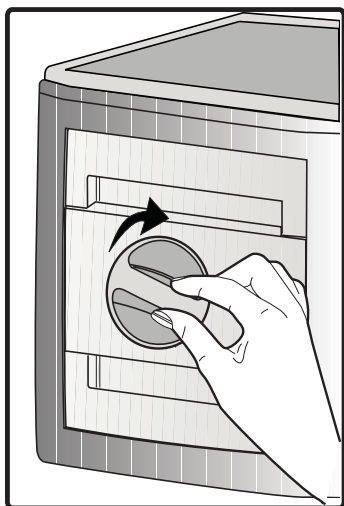

5.15. Dispensador de gelo (Opcional)

O dispensador de gelo está localizado na parte superior da tampa do congelador.

Manter as pegas nos lados do reservatório de gelo e puxar para cima para retirar.

Retirar a tampa decorativa do dispensador de gelo puxando para cima.

FUNCIONAMENTO

Para remover o reservatório do gelo

Segurar o reservatório do gelo nas pegas, depois mover para cima e puxar o reservatório para fora. (Figura 1)

Para reinstalar o reservatório do gelo

Segurar o reservatório do gelo nas pegas, mover para cima com um ângulo que se ajuste a ambos os lados do reservatório e aos respectivos encaixes para garantir que o pino selector do gelo é montado correctamente. (Figura 2)

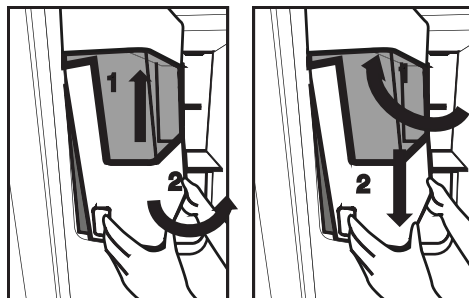

Puxar para baixo com firmeza até que não exista qualquer espaço entre o reservatório e a porta de plástico. (Figura 2)

Se tiver dificuldade em voltar a ajustar o reservatório, rode o rodízio 90° e volte a instalá-lo conforme mostrado na figura 3.

Qualquer som que possa ouvir quando o gelo cai no reservatório faz parte do funcionamento normal.

Quando o dispensador de gelo não funcionar correctamente.

Se não remover os cubos de gelo durante muito tempo, dará origem à formação de pedaços de gelo. Neste caso, deve remover o gelo existente no reservatório de acordo com as instruções acima indicadas.

Utilizar o produto

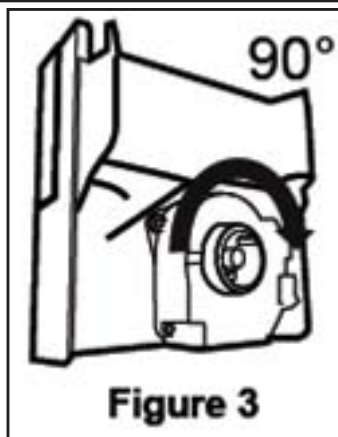

Eliminar o gelo que não puder ser separado e colocar os cubos de gelo no reservatório. (Figura 4)

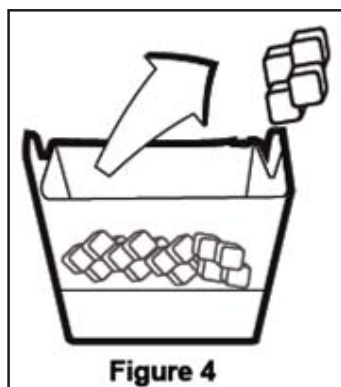

Quando o gelo não sair, verificar se não está qualquer pedaço de gelo a bloquear deve removê-lo. Verificar regularmente o canal do gelo para remover os obstáculos conforme mostrado na figura 5.

Quando usar o seu frigorífico pela primeira vez ou quando não o estiver a utilizar durante um período de tempo prolongado.

Os cubos podem ser pequenos devido ao ar na tubagem depois da ligação, deve ser removido todo o ar durante o uso normal.

Eliminar o gelo produzido durante aproximadamente um dia uma vez que o tubo da água pode conter contaminantes.

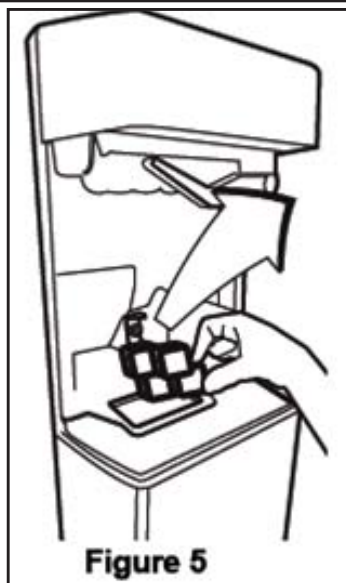

Cuidado!

Não introduzir a mão ou qualquer outro objecto no canal do gelo e na lâmina de corte dado poder danificar as peças ou ferir a sua mão.

Não deixar que as crianças se pendurem no dispensador do gelo ou na máquina de produzir gelo dado isso pode dar origem a lesões.

Para evitar que o gelo pingue no reservatório do gelo usar as duas mãos quando o remover.

Se fechar a porta com demasiada força, isso pode dar origem a que ocorram salpicos para cima do reservatório do gelo.

Utilizar o produto

5.16. Congelar alimentos frescos

- Para preservar a qualidade dos alimentos, os alimentos colocados no compartimento de congelação devem ser congelados tão rápido quanto possível, usar a congelação rápida para isto.
- Congelar os alimentos quando frescos amplia o tempo de armazenagem no compartimento de congelação.
- Embalar os alimentos em embalagens herméticas e firmemente seladas.
- Assegurar que os alimentos são embalados antes de os colocar no congelador. Usar suportes de congelação, papel de alumínio e papel à prova de humidade, sacos de plástico ou materiais de embalagem semelhantes, em vez do papel de embalagem tradicional.
- Marcar cada embalagem de alimentos com a data de embalagem antes de congelar. Isto permitirá determinar a frescura de cada embalagem de cada vez que abrir o congelador. Manter os primeiros alimentos à frente para garantir que são usados primeiro.
- Os alimentos congelados devem ser consumidos imediatamente após descongelar e não devem ser congelados de novo.
- Não congelar grandes quantidades de alimentos de uma só vez.

5.17. Recomendações para armazenar alimentos congelados

O compartimento deve ser definido pelo menos a -18°C .

1. Colocar os alimentos no congelador tão rápido quanto possível para evitar que descongelem.
2. Antes de congelar, verificar a “Data de Validade” na embalagem para assegurar que não está ultrapassada.
3. Assegurar que a embalagem do alimento não está danificada.

5.18. Detalhes do congelador

De acordo com as normas IEC 62552, o congelador deve ter a capacidade de congelar 4,5 kg de alimentos a -18°C ou temperaturas mais baixas em 24 horas para cada 100 litros de volume de compartimento de congelação. Os alimentos só podem ser preservados por períodos prolongados à temperatura de -18°C ou a temperatura inferior.. Pode manter os alimentos frescos durante meses (em congelador à temperatura de -18°C ou inferior). Os alimentos a serem congelados não devem entrar em contacto com alimentos já congelados no interior para evitar a descongelação parcial.

Definições do Compartimento de Congelação	Definições do Compartimento de Refrigeração	Descrições
-18°C	4°C	Estas são por defeito as definições recomendadas.
$-20, -22$ ou -24°C	4°C	Estas configurações são recomendadas para temperaturas ambiente superiores a 30°C .
Congelação rápida	4°C	Usar isto para congelar alimentos em pouco tempo, o produto volta às definições anteriores quando o processo for concluído.
-18°C ou mais frio	2°C	Usar estas definições, se entender que o compartimento de refrigeração não está frio o suficiente devido à temperatura ambiente ou a abertura frequente da porta.

Utilizar o produto

Ferver os vegetais e escorrer a água para prolongar o tempo de armazenagem congelados. Colocar os alimentos em embalagens herméticas depois de escorridos e colocar no congelador. Bananas, tomates, alface, aipo, ovos cozidos, batatas e alimentos similares não devem ser congelados. Congelar este alimentos simplesmente reduzirá o valor nutricional e a qualidade alimentar dos mesmos, assim como a possível deterioração que é prejudicial à saúde.

5.19. Colocar alimentos

Prateleiras do compartimento de congelação	Vários produtos congelados, incluindo carne, peixe, gelado, vegetais, etc.
Prateleiras do compartimento de refrigeração	Os alimentos em panelas, pratos e caixas com tampa, ovos (em caixa com tampa)
Prateleiras da porta do compartimento de refrigeração	Alimentos pequenos e embalados ou bebidas
Gaveta para vegetais	Frutas e vegetais
Compartimento de alimentos frescos	Charcutaria (pequeno almoço, produtos de carne a serem consumidos a curto prazo)

5.20. Alerta de porta aberta (Opcional)

Será ouvido um alerta sonoro se a porta do produto permanecer aberta durante 1 minuto. O alerta sonoro pára quando a porta for fechada ou premido qualquer botão no visor (se disponível).

5.21. Luz interior

A luz interior usa uma lâmpada tipo LED. Contactar a assistência autorizada para quaisquer problemas com esta lâmpada.

A(s) lâmpada(s) usada(s) neste aparelho não é ou não são adequada(s) para a iluminação do espaço. A finalidade desta lâmpada é auxiliar o utilizador a colocar produtos alimentares no frigorífico/ congelador, de uma forma confortável e segura.

6 Manutenção e limpeza

Limpar o produto regularmente prolongará a sua vida útil.



RECOMENDAÇÕES: Desligar a alimentação antes de limpar o frigorífico.

- Não usar ferramentas afiadas e abrasivas, sabão, materiais de limpeza doméstica, detergentes, gás, gasolina, vernizes e substâncias similares para limpar.
- Dissolver uma colher de chá de carbonato na água. Molhar um pedaço de pano na água e torcer. Limpar o dispositivo com este pano e secar completamente.
- Cuidado em manter a água longe da protecção da lâmpada e outras partes eléctricas.
- Limpar a porta usando um pano húmido. Retirar todos os itens do interior para tirar as prateleiras da porta e do interior do frigorífico. Levantar as prateleiras da porta para retirar. Limpar e secar as prateleiras, depois volta a colocar no lugar fazendo deslizar de cima pra baixo.
- Não usar água clorada ou produtos de limpeza na superfície exterior e peças cromadas do produto. O cloro irá enferrujar essas superfícies metálicas.

6.1. Prevenir maus cheiros

O produto é fabricado livre de quaisquer materiais odorantes. No entanto, manter os alimentos em seções inadequadas e limpeza inadequada das superfícies interiores pode causar mau cheiro.

Para evitar isto, limpar o interior com água de carbonato a cada 15 dias.

- Manter os alimentos em recipientes fechados. Os microrganismos podem disseminar-se dos alimentos não fechados e causar mau cheiro.
- Não manter alimentos fora de prazo e estragados no frigorífico.

6.2. Proteger superfícies de plástico

Óleo derramado em superfícies de plástico pode danificar a superfície e deve ser limpo imediatamente com água morna.

7 Resolução de problemas

Verificar a lista antes de contactar a assistência. Fazer isto poupa-lhe tempo e dinheiro. Esta lista inclui queixas frequentes que não estão relacionadas com o fabrico ou materiais defeituosos. Certas características mencionadas neste documento podem não ser aplicáveis ao seu produto.

O frigorífico não está a funcionar.

- A ficha de alimentação não está totalmente ajustada. >>> *Ligá-la para a ajustar completamente à tomada.*
- O fusível ligado à tomada de ligação do produto ou o fusível principal está queimado. >>> *Verificar os fusíveis.*

Condensação na parede lateral do compartimento refrigerador (ZONA MÚLTIPLA, ZONA DE FRESCOS, CONTRÓLO e FLEXIVEL).

- O ambiente está demasiado frio. >>> *Não instalar o produto em ambientes com temperaturas inferiores a -5°C.*
- A porta é aberta com muita frequência >>> *Ter cuidado para não abrir a porta do produto tão frequentemente.*
- O ambiente está demasiado húmido. >>> *Não instalar o produto em ambientes húmidos.*
- Alimentos contendo líquidos estão colocados em recipientes não fechados. >>> *Manter os alimentos contendo líquidos em recipientes fechados.*
- A porta do produto foi deixada aberta. >>> *Não manter a porta do produto aberta por períodos longos.*
- O termostato está definido para temperatura demasiado baixa. >>> *Definir o termostato para temperatura adequada.*

O compressor não está a funcionar.

- Em caso de falta de energia repentina ou retirar a ficha de alimentação e colocar de novo, a pressão do gás no sistema de refrigeração do produto não é equilibrada, o que desencadeia a salvaguarda térmica do compressor. O produto voltará a ligar-se depois de aproximadamente 6 minutos. Se o produto não se voltar a ligar depois deste período, contactar a assistência.
- Descongelação está activa. >>> *Isto é normal para um produto de descongelação totalmente automática. A descongelação é executada periodicamente.*
- O produto não está ligado. >>> *Assegurar que o cabo de alimentação está ligado.*
- A definição de temperatura é incorrecta. >>> *Seleccionar a definição de temperatura adequada.*
- *Não há energia.* >>> *O produto continuará a funcionar normalmente assim que a energia seja restabelecida.*

O ruído de funcionamento do frigorífico aumenta durante a utilização.

- O desempenho de funcionamento do produto pode variar dependendo das variações de temperatura do ambiente. Isto é normal e não é um mau funcionamento.

O frigorífico funciona muito frequentemente ou por muito tempo.

Resolução de problemas

- O novo produto pode ser maior do que o anterior. Produtos maiores funcionam por períodos mais longos.
- A temperatura da sala pode ser elevada. >>> *O produto funcionará normalmente por períodos mais longos com temperaturas de sala mais elevadas.*
- O produto foi ligado recentemente ou foi colocado no interior um novo alimento. >>> *O produto levará mais tempo a atingir a temperatura definida quando recentemente ligado ou quando é colocado um novo alimento no interior. Isto é normal.*
- Grandes quantidades de alimentos quentes podem ter sido colocadas recentemente no produto. >>> *Não colocar alimentos quentes no produto.*
- As portas foram abertas frequentemente ou deixadas abertas por períodos longos. >>> *O ar quente que se move no interior fará o produto funcionar mais tempo. Não abrir as portas com demasiada frequência.*
- A porta do congelador ou refrigerador pode estar entreaberta. >>> *Verificar se as portas estão completamente fechadas.*
- O produto pode estar definido para temperatura demasiado baixa. >>> *Definir a temperatura para um grau mais elevado e aguardar que o produto atinja a temperatura ajustada.*
- A junta da porta do congelador ou refrigerador pode estar suja, desgastada, partida ou não ajustada adequadamente. >>> *Limpar ou substituir a junta. A junta da porta danificada / cortada fará o produto funcionar por períodos mais longos para preservar a temperatura actual.*

A temperatura do congelador está muito baixa, mas a temperatura do refrigerador é adequada.

- A temperatura do compartimento de congelação está definida para um grau muito baixo. >>> *Definir a temperatura do compartimento de congelação para um grau mais elevado e verificar de novo.*

A temperatura do refrigerador está muito baixa, mas a temperatura do congelador é adequada.

- A temperatura do compartimento de refrigeração está definida para um grau muito baixo. >>> *Definir a temperatura do compartimento de refrigeração para um grau mais elevado e verificar de novo.*

Os alimentos guardados em gavetas do compartimento de refrigeração estão congelados.

- A temperatura do compartimento de refrigeração está definida para um grau muito baixo. >>> *Definir a temperatura do compartimento de congelação para um grau mais elevado e verificar de novo.*

A temperatura no refrigerador ou congelador é demasiado elevada.

- A temperatura do compartimento de refrigeração está definida para um grau muito elevado. >>> *A definição de temperatura do compartimento de refrigeração influencia a temperatura do compartimento de congelação. Altere a temperatura do compartimento de refrigeração ou congelação e aguarde até que os referidos compartimentos atinjam o nível de temperatura ajustado.*
- As portas foram abertas frequentemente ou deixadas abertas por períodos longos. >>> *Não abrir as portas com demasiada frequência.*
- A porta pode estar entreaberta. >>> *Fechar completamente a porta.*
- O produto foi ligado recentemente ou foi colocado no interior um novo alimento. >>> *Isto é normal. O produto levará mais tempo a atingir a temperatura definida quando recentemente ligado ou um novo alimento é colocado no interior.*
- Grandes quantidades de alimentos quentes podem ter sido colocadas recentemente no produto. >>> *Não colocar alimentos quentes no produto.*

Resolução de problemas

Vibração ou ruído.

- O chão não está nivelado ou não é resistente. >>> *Se o produto vibra quando movido lentamente, ajustar os pés para equilibrar o produto. Assegurar também que o chão é suficientemente resistente para suportar o produto.*
- Alguns itens colocados no produto podem causar ruídos. >>> *Retirar alguns itens colocados no produto.*

O produto está a fazer ruído de líquido a fluir, pulverização, etc.

- Os princípios de funcionamento do produto incluem fluidos líquidos e gasosos. >>> *Isto é normal e não um mau funcionamento.*

Há som de vento a soprar proveniente do produto.

- O produto usa uma ventoinha no processo de refrigeração. Isto é normal e não é um mau funcionamento.

Há condensação nas paredes internas do produto.

- Meio ambiente quente ou húmido aumentará a formação de gelo e condensação. Isto é normal e não é um mau funcionamento.
- As portas foram abertas frequentemente ou deixadas abertas por períodos longos. Não abrir as portas com demasiada frequência; se aberta, fechar a porta.
- A porta pode estar entreaberta. >>> *Fechar completamente a porta.*

Há condensação no exterior do produto ou entre as portas.

- O meio ambiente pode estar húmido, isto é perfeitamente normal com tempo húmido. >>> *A condensação dissipa quando a humidade diminuir.*

O interior cheira mal.

- O produto não é limpo regularmente. >>> *Limpar o interior regularmente usando uma esponja, água quente e água com carbonato.*
- Alguns recipientes e materiais de embalagem podem provocar odores. >>> *Usar recipientes e materiais de embalagem isentos de odor.*
- Os alimentos foram colocados em recipientes não vedados. >>> *Manter os alimentos em recipientes fechados. Os microrganismos podem disseminar-se dos alimentos não fechados e causar mau cheiro.*
- Retirar quaisquer alimentos fora de prazo e estragados do frigorífico.

A porta não está a fechar.

- Embalagens de alimentos podem bloquear a porta. >>> *Recolocar quaisquer itens que bloqueiem as portas.*
- O produto não está colocado em posição vertical no chão. >>> *Ajustar os pés para equilibrar o produto.*
- O chão não está nivelado ou não é resistente. >>> *Assegurar que o chão é nivelado e suficientemente resistente para suportar o produto.*

A gaveta para vegetais está presa.

- Os alimentos podem estar em contacto com a secção superior da gaveta. >>> *Reorganizar os alimentos na gaveta.*



RECOMENDAÇÕES: Se os problemas persistirem depois de seguir as instruções nesta secção, contactar o seu vendedor ou uma Assistência Autorizada. Não tentar reparar o produto.

Gentile cliente,

ci piacerebbe che lei potesse raggiungere un livello di efficacia ottimale dal nostro prodotto, che è stato realizzato in una struttura moderna, adottando controlli meticolosi a livello qualitativo.

A tal fine la invitiamo a leggere con attenzione il manuale dell'utente prima di iniziare a servirsi del dispositivo. La invitiamo altresì a conservare il presente manuale per poterlo consultare in futuro. Qualora dovesse cedere il prodotto a terzi, consigliamo di accludere il presente manuale.

Il manuale dell'utente garantisce un utilizzo veloce e sicuro dell'apparecchiatura.

- Consigliamo di leggere il manuale dell'utente prima di installare e mettere in funzione l'apparecchiatura.
- Rispettare sempre le istruzioni di sicurezza applicabili.
- Consigliamo di tenere la guida dell'utente a portata di mano per poterla consultare in futuro.
- La invitiamo a leggere gli altri eventuali documenti forniti con l'apparecchiatura

Ricordi che questo manuale può riferirsi a diversi modelli. Il manuale indica chiaramente le eventuali variazioni da un modello all'altro.

Simboli e note

Nel manuale sono utilizzati i seguenti simboli:

	Informazioni importanti e consigli utili.
	Rischio di vita e proprietà.
	Rischio di scosse elettriche.
	L'imballaggio del prodotto è fatto di materiali riciclabili, in conformità con la Normativa Ambientale Nazionale.

Indice

1 Istruzioni relativamente a sicurezza e ambiente	3
1.1. Norme di sicurezza generali	3
1.1.1 Avvertenza HC	4
1.1.2 Per i modelli con la fontana d'acqua	5
1.2. Impiego conforme allo scopo previsto	5
1.3. Sicurezza bambini	5
1.4. Conformità con la Direttiva WEEE e smaltimento dei prodotti di scarico	6
1.5. Conformità con la direttiva RoHS	6
1.6. Informazioni sull'imballaggio	6
2 Frigorifero	7
3 Installazione	8
3.1. Luogo idoneo per l'installazione	8
3.2. Fissaggio dei cunei in plastica	8
3.3. Regolazione dei supporti	9
3.4. Collegamento alla fonte di alimentazione	9
3.5. Collegamento acqua (Opzionale)	9
3.6. Collegamento del tubo dell'acqua al prodotto	10
3.7. Collegamento alla rete idrica (Opzionale)	10
3.8. Per i prodotti che si servono di un serbatoio d'acqua (Opzionale)	11
3.9 Filtro dell'acqua (Opzionale)	11
3.9.1.Fissaggio del filtro esterno a parete (opzionale)	12
3.9.2.Filtro interno	13
4 Procedimento	15
4.1. Cosa fare per risparmiare energia	15
4.2. Primo utilizzo	15
5 Utilizzo del frigorifero	16
5.1. Pannello dei comandi	16
5.2. A vízsűrő cseréjére figyelmeztető jelzés aktiválása	23
5.3. Uso della fontana d'acqua (per alcuni modelli)	24
5.4. Riempimento del serbatoio della fontana dell'acqua	24
5.5. Pulizia del serbatoio dell'acqua	25
5.6. Prelevamento di ghiaccio / acqua	26
5.7. Vaschetta (opzionale)	26
5.8. Comparto zero gradi (Opzionale)	27
5.9. Cassetto per verdura	27
5.10. Luce blu (Opzionale)	27
5.11. Ionizzatore (Opzionale)	27
5.12. Minibar (Opzionale)	27
5.13. Filtro odori (opzionale)	27
5.14. Icematic e scatola di stoccaggio del ghiaccio (Opzionale)	28
5.15. Dispositivo per la produzione di ghiaccio (opzionale)	28
5.16. Congelazione dei cibi freschi	30
5.17. Consigli per conservare alimenti surgelati	30
5.18. Dettagli congelatore	30
5.19. Posizionamento degli alimenti	31
5.20. Allarme porta aperta (opzionale)	31
5.21. Illuminazione interna	31
6 Pulizia e manutenzione	32
6.1. Evitare i cattivi odori	32
6.2. Protezione delle superfici in plastica	32
7 Risoluzione dei problemi	33

1 Istruzioni relativamente a sicurezza e ambiente

Questa sezione fornisce le istruzioni di sicurezza necessarie per evitare il rischio di lesioni e danni materiali. Il mancato rispetto di queste istruzioni in valdare a tutti i tipi di garanzia esistenti sul prodotto.

1.1. Norme di sicurezza generali

- Questo prodotto non dovrebbe essere usato da persone con disabilità a livello fisico, sensoriale e mentale, da persone senza un quantitativo sufficiente di conoscenze ed esperienza o ancora da bambini. Questa persone potranno usare il dispositivo unicamente sotto alla supervisione e alle istruzioni di una persona responsabile della loro sicurezza. Ai bambini non dovrebbe essere consentito di giocare con questo dispositivo.
 - In caso di malfunzionamento, scollegare il dispositivo.
 - Dopo aver scollegato il dispositivo, attendere almeno cinque minuti prima di collegarlo nuovamente. Scollegare il prodotto se non viene usato. Non toccare la presa con le mani umide!
- Non tirare il cavo per eseguire lo scollegamento, prenderlo sempre per la spina.
- Pulire l'estremità della spina con un panno asciutto prima di collegarla alla presa di corrente.
 - Non collegare il frigorifero se la presa sembra essere allentata.
 - Scollegare il prodotto in fase di installazione, manutenzione, pulizia e riparazione.
 - Qualora si preveda di non utilizzare il prodotto per un po' di tempo, scollegarlo ed estrarre gli eventuali elementi contenuti al suo interno.
 - Non usare vapore o materiali detergenti a base di vapore per la pulizia del frigorifero e per lo scioglimento del ghiaccio al suo interno. Il vapore potrebbe entrare in contatto con le aree sotto tensione elettrica e causare cortocircuiti o scosse elettriche!
 - Non lavare il prodotto spruzzando o versando acqua sullo stesso! Pericolo di scossa elettrica!
 - In caso di malfunzionamento, non usare il prodotto, dato che potrebbe emettere scosse elettriche. Contattare il servizio autorizzato prima di intervenire.

Istruzioni relativamente a sicurezza e ambiente

- Collegare il prodotto ha una presa che disponga di messa a terra. L'operazione di messa a terra deve essere eseguita da un elettricista qualificato.
- Qualora il prodotto disponga di un'illuminazione a LED, contattare l'assistenza autorizzata per la sostituzione oppure in caso di problemi.
- Non toccare alimenti congelati con le mani bagnate! Gli alimenti si potrebbero attaccare alle mani!
- Nonna posizionare liquidi in bottiglie o lattine all'interno dello scomparto congelatore. Potrebbero esplodere!
- Collocare i liquidi in posizione verticale dopo aver saldamente chiuso il tappo.
- Non spruzzare sostanze infiammabili vicino al prodotto, che potrebbe bruciare o esplodere.
- Non conservare materiali e prodotti infiammabili, con gas infiammabile, come ad esempio spray all'interno del frigorifero.
- Non collocare contenitori di liquidi sopra al prodotto. Gli spruzzi su parti sotto tensione potrebbero provocare scosse elettriche e rischio di incendio.
- L'esposizione del prodotto a pioggia, neve, sole e vento potrebbe causare pericoli a livello elettrico. Qualora sia necessario spostare il prodotto, non tirarlo per la maniglia della porta. La maniglia si potrebbe staccare.
- Evitare che parti delle mani o del corpo restino impigliate nei meccanismi mobili all'interno del prodotto.
- Non incrinare o piegare la porta, i cassetti e altre componenti del frigorifero. Così facendo il prodotto cadrà e si potrebbero danneggiare le componenti.
- Fare attenzione a non bloccare il cavo di alimentazione.

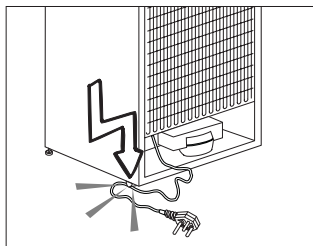

1.1.1 Avvertenza HC

Qualora il prodotto sia dotato di sistema di raffreddamento che utilizza il gas R600a, fare attenzione a evitare di

Istruzioni relativamente a sicurezza e ambiente

danneggiare il sistema di raffreddamento e il relativo tubo in fase di utilizzo e spostamento del prodotto. Questo gas è infiammabile. Se viene danneggiato il sistema di raffreddamento, tenere il prodotto lontano da fonti di fuoco e provvedere immediatamente ad arieggiare la stanza.



L'etichetta sul lato sinistro interno indica il tipo di gas usato nel prodotto.

1.1.2 Per i modelli con la fontana d'acqua

- Per azionare il circuito dell'acqua del frigorifero senza problemi, la pressione della rete idrica deve essere compresa tra 1-8 bar. Per condizioni in cui la pressione della rete idrica superi 5 bar bisogna utilizzare un regolatore di pressione. Se la pressione della rete idrica supera 8 bar il circuito dell'acqua del frigorifero non deve essere collegato alla rete idrica. Se non si sa come misurare la pressione della rete idrica, rivolgersi a un professionista per assistenza.

- Utilizzare solo acqua potabile.

1.2. Impiego conforme allo scopo previsto

- Questo prodotto è stato pensato per essere utilizzato in ambito domestico. Non è stato pensato per un uso di tipo commerciale.
- Il prodotto dovrebbe essere usato unicamente per la conservazione di alimenti e bevande.
- Non tenere prodotti dedicati, che richiedano temperature controllate, quali ad esempio vaccini, farmaci sensibili al calore, all'interno del frigorifero.
- Il produttore non si assume nessuna responsabilità per gli eventuali danni causati da un cattivo uso o da un uso scorretto.
- La durata a scaffale del prodotto è 10 anni. I pezzi di ricambio necessari per garantire il funzionamento di questo prodotto saranno disponibili per questo periodo di tempo.

1.3. Sicurezza bambini

- Tenere gli imballaggi fuori dalla portata dei bambini.

Istruzioni relativamente a sicurezza e ambiente

- Non permettere ai bambini di giocare con il prodotto.
- Qualora la porta del prodotto comprenda un lucchetto, tenere la chiave fuori dalla portata dei bambini.

1.4. Conformità con la Direttiva WEEE e smaltimento dei prodotti di scarico

Questo prodotto è conforme alla direttiva WEEE dell'UE (2012/19/EU). Questo prodotto è dotato di un simbolo di classificazione per i prodotti elettrici ed elettronici di scarto (WEEE).

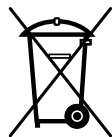

Il prodotto è stato realizzato con componenti e materiali di alta qualità che possono essere riutilizzati oltre che riciclati. Non smaltire il prodotto con i normali rifiuti domestici e altri rifiuti al termine del suo ciclo di vita utile. Portare il prodotto ha un centro

di raccolta per il riciclaggio della strumentazione elettrica ed elettronica. Consigliamo di rivolgersi alle autorità locali per ulteriori informazioni su questi centri di raccolta.

1.5. Conformità con la direttiva RoHS

- Questo prodotto è conforme alla direttiva WEEE dell'UE (2011/65/EU). Non contiene materiali dannosi e proibiti e indicati nella Direttiva.

1.6. Informazioni sull'imballaggio

- I materiali che compongono l'imballaggio del prodotto sono realizzati a partire da materiali riciclabili in conformità con le nostre Normative Ambientali Nazionali. Non smaltire i materiali dell'imballaggio congiuntamente ai rifiuti domestici o ad altri rifiuti. Portarli presso i punti di raccolta imballaggi indicati dalle autorità locali.

2 Frigorifero

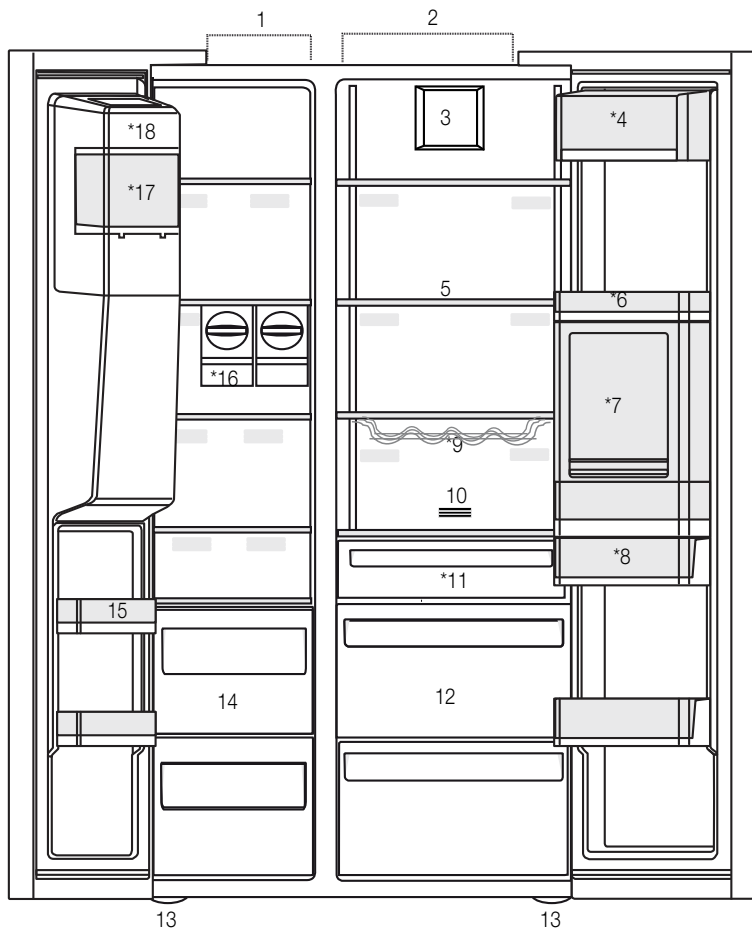

- 1- Scomparto congelatore
- 2- Scomparto frigorifero
- 3- Ventola
- 4- Scomparto burro-formaggio
- 5- Ripiani in vetro
- 6- Ripiani della porta dello scomparto frigorifero
- 7- Accessorio mini bar
- 8- Serbatoio dell'acqua
- 9- Ripiano bottiglie
- 10- Filtro odori
- 11- Scomparto zero gradi
- 12- Cassetti per verdura
- 13- Supporti regolabili
- 14- Scomparti per la conservazione di alimenti congelati
- 15- Ripiani della porta dello scomparto congelatore
- 16- Iceomatics
- 17- Scatola di conservazione del ghiaccio
- 18- Coperchio decorativo della dispositivo di produzione del ghiaccio

*Opzionale



*Opzionale: Le figure in questo manuale utente sono schematiche, e potrebbero non corrispondere esattamente al prodotto. Qualora il prodotto non contenga le parti descritte, l'informazione riguarda altri modelli.

3 Installazione

3.1. Luogo idoneo per l'installazione

Rivolgersi al Servizio Autorizzato per l'installazione del prodotto. Per rendere il prodotto pronto per essere installato, confrontare le informazioni nella guida dell'utente e accertarsi che i servizi elettrici e idrici siano presenti. In caso contrario contattare un elettricista e un idraulico per rendere questi servizi conformi ai requisiti.



AVVERTENZA: Il produttore non si assume nessuna responsabilità per gli eventuali danni causati dagli interventi eseguiti da personale non autorizzato.



AVVERTENZA: Il cavo di alimentazione del prodotto deve essere scollegato in fase di utilizzo. Il mancato rispetto di queste istruzioni potrebbe provocare morte o altre gravi lesioni!



AVVERTENZA: Qualora la porta sia troppo stretta per consentire il passaggio del prodotto, togliere la porta e ruotarla; qualora ciò non funzioni, contattare il servizio autorizzato.

- Collocare il prodotto su una superficie piana per evitare le vibrazioni.
- Collocare il prodotto ad almeno a 30 cm dal termosifone, dalla stufa e da altre fonti di calore e ad almeno 5 cm da eventuali forni elettrici.
- Non esporre il prodotto alla luce solare diretta o conservare in ambienti umidi.
- Il prodotto richiede una circolazione adeguata dell'aria per funzionare in modo efficace. Qual'ora il prodotto venga posizionato in un padiglione estivo, ricordare di lasciare una distanza di almeno 5 cm fra il prodotto, il soffitto, e le pareti.
- Non installare il prodotto in ambienti con temperature inferiori ai 5°.

3.2. Fissaggio dei cunei in plastica

Servirsi dei cunei in plastica forniti in dotazione con il prodotto per garantire una circolazione d'aria sufficiente fra il prodotto e la parete.

1. Per fissare i cunei, rimuovere le viti sul prodotto e usare le viti fornite in dotazione con i cunei.

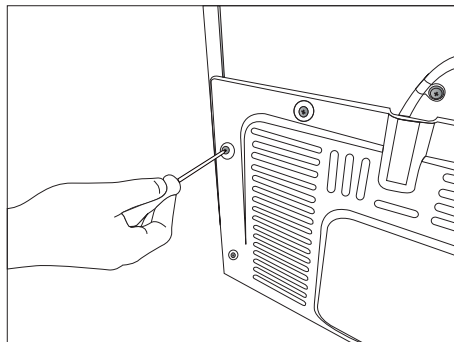

2. Fissare due cunei in plastica sul coperchio della ventilazione, come indicato nella figura.

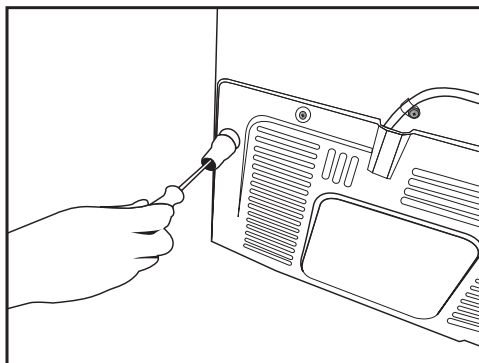

Installazione

3.3. Regolazione dei supporti

Qualora il prodotto non sia in equilibrio, regolare i supporti anteriori regolabili, ruotandosi verso destra o verso sinistra.

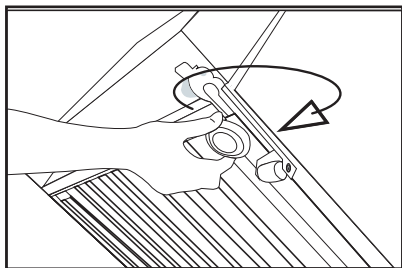
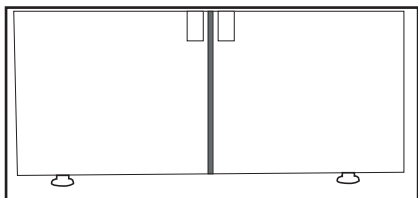

3.4. Collegamento alla fonte di alimentazione

	AVVERTENZA: Non usare prolunghe o multi prese per il collegamento elettrico.
	AVVERTENZA: I cavi di alimentazione danneggiati vanno sostituiti dal servizio autorizzato.
	Quando vengono posizionati due frigoriferi l'uno a fianco dell'altro, lasciare una distanza di almeno 4 cm fra le due unità.

- La nostra azienda non si assume nessuna responsabilità per gli eventuali danni dovuti a un uso senza messa a terra e collegamento elettrico non conforme alle normative nazionali.
- La presa della cavo di alimentazione deve essere facilmente accessibile dopo l'installazione.
- Collegare il frigorifero a una presa di terra con tensione 220-240V/50 Hz. La presa deve essere dotata di un fusibile da 10-16A.
- Non usare prese multi gruppo con o senza prolunga fra la presa a parete e il frigorifero.

3.5. Collegamento acqua (Opzionale)



AVVERTENZA: Scollegare il prodotto e la pompa d'acqua, ove disponibile, in fase di collegamento.

I collegamenti alla presa dell'acqua, al filtro e al serbatoio vanno eseguiti da personale qualificato. Il prodotto può essere collegato a una serbatoio oppure direttamente alla presa idrica, a seconda del modello. Per eseguire il collegamento, sarà come prima cosa necessario collegare il tubo dell'acqua al prodotto.

Verificare qui se le seguenti componenti vengono fornite in dotazione con il modello di prodotto selezionato:

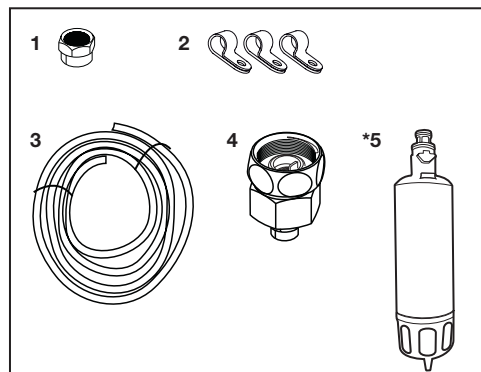

1. Connettore (1 pezzo): Usato per fissare il tubo dell'acqua alla parte posteriore del prodotto.
2. Clip tubo (3 pezzi): Usato per fissare il tubo dell'acqua alla parete.
3. Tubo dell'acqua (1 pezzo, diametro 5 metri, 1/4 pollice): Usato per il collegamento alla rete idrica.
4. Connettore rubinetto (1 pezzo): Comprende una filtro poroso, usato per il collegamento alla presa dell'acqua fredda.
5. Filtro dell'acqua (1 pezzo *Opzionale): Usato per collegare la presa dell'acqua al prodotto. Il filtro dell'acqua non è richiesto se è disponibile il collegamento a un serbatoio.

Installazione

3.6. Collegamento del tubo dell'acqua al prodotto

Per collegare il tubo dell'acqua al prodotto, attenersi alle seguenti istruzioni.

1. Rimuovere il connettore sull'adattatore dell'ugello del tubo, nella parte posteriore del prodotto, e far passare il tubo attraverso il connettore.

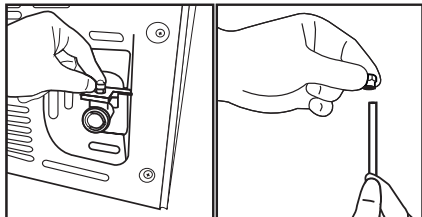

2. Premere saldamente il tubo dell'acqua verso il basso e collegare all'adattatore dell'ugello del tubo.

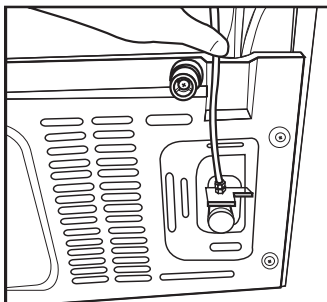

3. Serrare il connettore manualmente per fissarlo all'adattatore dell'ugello del tubo. Sarà inoltre possibile serrare il connettore servendosi di una pinza o di una chiave.

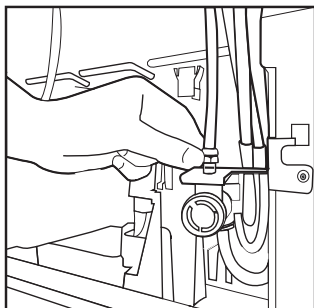

4. Collegare l'altra estremità del tubo alla presa dell'acqua (cfr. Sezione 3.7) o, per usare il serbatoio, alla pompa dell'acqua (Cfr. Sezione 3.8).

3.7. Collegamento alla rete idrica (Opzionale)

Per usare il prodotto collegandolo alla presa dell'acqua fredda, sarà necessario installare un connettore a valvola standard da 1/2" sulla presa dell'acqua fredda presso la propria abitazione. Qualora il connettore non sia disponibile o qualora non si sappia come procedere, rivolgersi a un elettricista qualificato.

1. Scollegare il connettore (1) dall'adattatore del rubinetto (2).

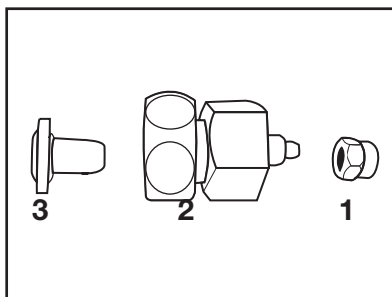

2. Collegare l'adattatore del rubinetto alla valvola della presa idrica.

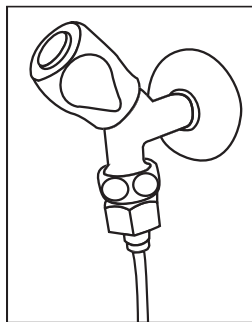

3. Fissare il connettore al tubo dell'acqua.

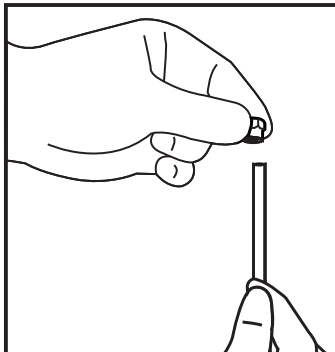

Installazione

4. Fissare il connettore all'adattatore del rubinetto, e serrare a mano o servendosi di un attrezzo.

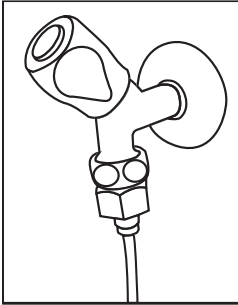

5. Per evitare di danneggiare, spostare o accidentalmente scollegare il tubo, servirsi dei clip in dotazione per fissare il tubo dell'acqua in modo adeguato.

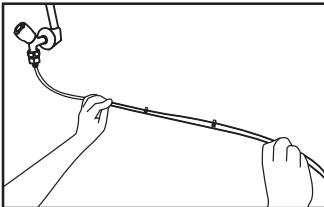

2. Collegare l'altra estremità del tubo della qua alla pompa della qua premendo il tubo nella presa di ingresso della pompa.

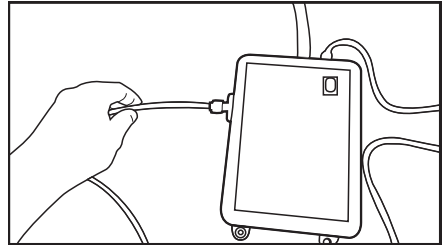

3. Posizionare e serrare il tubo della pompa all'interno del serbatoio.

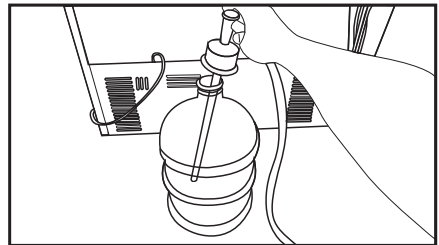

4. Dopo aver eseguito il collegamento, collegare e avviare la pompa dell'acqua.



AVVERTENZA: Dopo aver aperto il rubinetto, verificare che non vi siano perdite di acqua su nessun punto del tubo dell'acqua. In caso di perdite, chiudere la valvola e serrare tutti i collegamenti servendosi di una pinza o di una chiave.

3.8. Per i prodotti che si servono di un serbatoio d'acqua (Opzionale)

Per usare un serbatoio per il collegamento della qua, sarà necessario servirsi della pompa dell'acqua consigliata dal personale autorizzato.

1. Collegare un'estremità del tubo dell'acqua fornito con la pompa al prodotto (cfr. 3.6) e attenersi alle seguenti istruzioni.

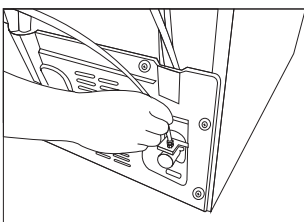

Attendere due o tre minuti dopo aver avviato la pompa per raggiungere l'efficacia desiderata.



Rimandiamo inoltre al manuale dell'utente della pompa per eseguire il collegamento alla rete idrica.



Quando si utilizza il serbatoio, non è richiesto il filtro dell'acqua.

3.9 Filtro dell'acqua (Opzionale)

Il prodotto potrebbe avere un filtro interno o esterno, a seconda del modello. Per fissare il filtro dell'acqua, attenersi alle seguenti istruzioni.

Installazione

3.9.1. Fissaggio del filtro esterno a parete (opzionale)



AVVERTENZA: Non fissare il filtro sul prodotto.

Verificare qui se le seguenti componenti vengono fornite in dotazione con il modello di prodotto selezionato:

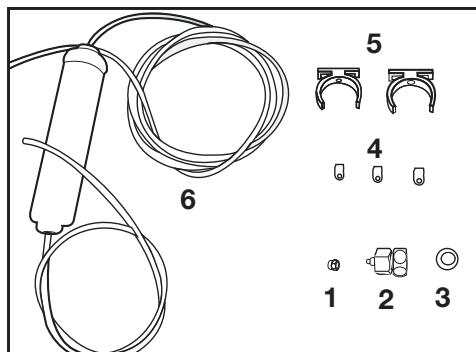

1. Connettore (1 pezzo): Usato per fissare il tubo dell'acqua alla parte posteriore del prodotto.
2. Connettore rubinetto (1 pezzo): Usato per il collegamento alla presa dell'acqua fredda.
3. Filtro poroso (1 pezzo)
4. Clip tubo (3 pezzi): Usato per fissare il tubo dell'acqua alla parete.
5. Dispositivo di collegamento del filtro (2 pezzi): Usato per fissare il filtro alla parete.
6. Filtro dell'acqua (1 pezzo): Usato per collegare il prodotto alla presa dell'acqua. Il filtro della quale non è necessario quando viene usato il collegamento al serbatoio.

1. Collegare l'adattatore del rubinetto alla valvola della presa idrica.
2. Determinare la posizione per fissare il filtro esterno. Fissare il dispositivo di collegamento del filtro (5) a parete.

3. Fissare il filtro in posizione verticale sulla dispositivo di collegamento del filtro, come indicato sull'etichetta. (6)

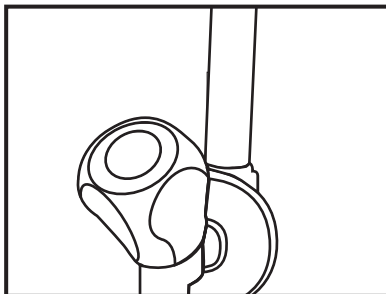

4. Fissare la prolunga della tubo dell'acqua dalla parte superiore del filtro fino all'adattatore di collegamento alla fonte idrica (cfr. 3.6.).

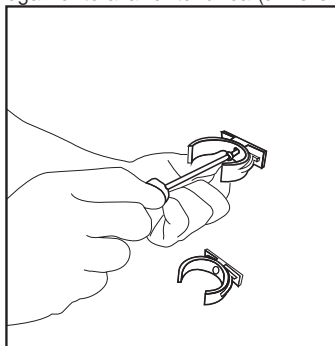

Dopo aver eseguito il collegamento, dovrebbe presentarsi come indicato nella seguente immagine.

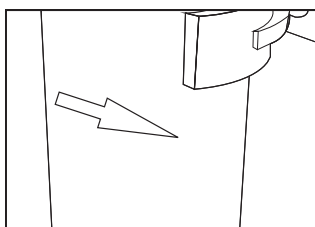
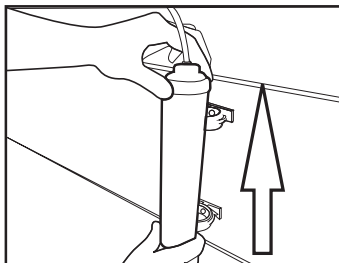

Installazione

3.9.2. Filtro interno

Il filtro interno fornito in dotazione con il prodotto non viene installato al momento della consegna; si prega di attenersi alle seguenti istruzioni per installare il filtro.

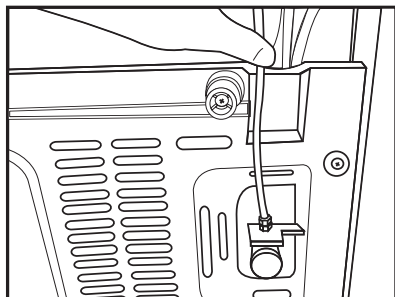

Collegamento idrico:

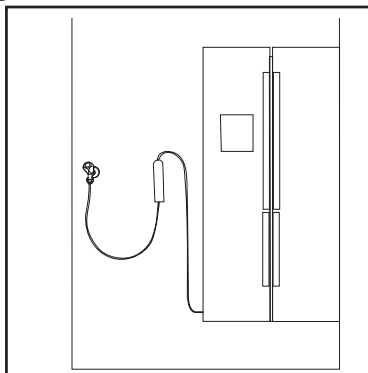

Linea serbatoio:

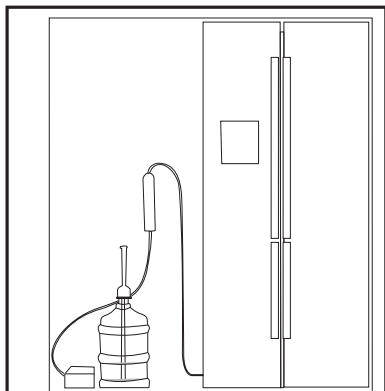

1. L'indicatore "Ice Off" deve essere attivo in fase di installazione del filtro. ACCENDERE-SPEGNERE l'indicatore servendosi del pulsante "Ice" a video.

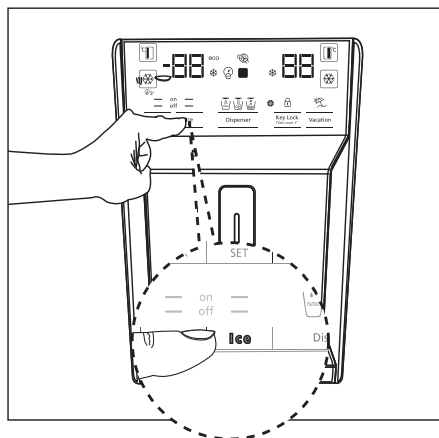

2. Rimuovere il cesto verdura (a) per accedere al filtro dell'acqua.

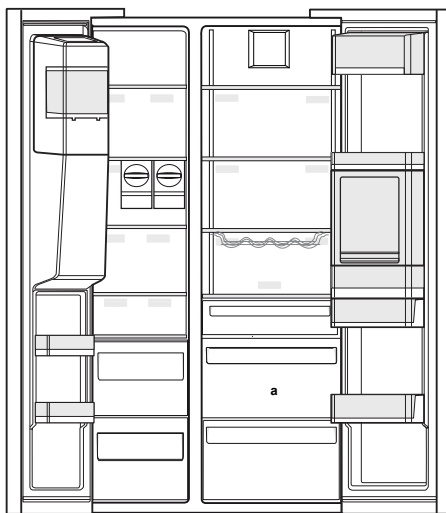

Non usare i primi 10 bicchieri di acqua dopo aver collegato il filtro.

Installazione

3. Rimuovere il coperchio by-pass filtro tirando.



Alcune gocce di acqua potrebbero fuoriuscire dopo aver tolto il coperchio, non si tratta di un'anomalia di funzionamento.

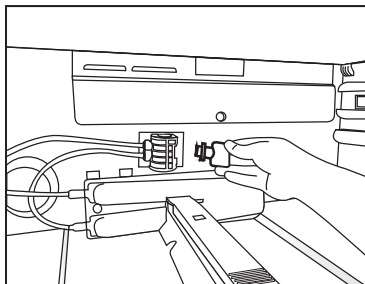

4. Posizionare il coperchio del filtro dell'acqua all'interno del meccanismo e premere per fissare in posizione.

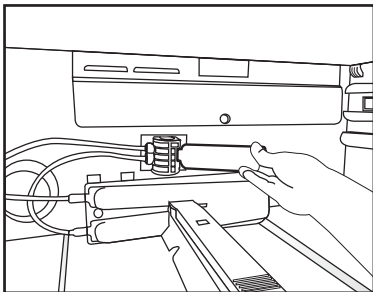

5. Premere nuovamente il pulsante a video "Ice" per annullare la modalità "Ice Off".



Il filtro dell'acqua eliminerà alcune particelle estranee all'interno dell'acqua. Non eliminerà i microrganismi contenuti al suo interno.



Rimandiamo alla sezione 5.2 per l'attivazione del periodo di sostituzione del filtro.

4 Procedimento

4.1. Cosa fare per risparmiare energia



Collegare il prodotto a sistemi di risparmio energetico è dannosa, dato che lo potrebbero danneggiare.

- Non tenere aperte a lungo le porte del frigorifero.
- Non mettere alimenti caldi o bevande direttamente dentro al frigorifero.
- Non riempire eccessivamente il frigorifero; il blocco del flusso d'aria interno ne ridurrà la capacità di raffreddamento.
- Il valore di consumo energetico indicato per il frigorifero è stato misurato dopo aver rimosso il ripiano superiore dello scomparto congelatore, con gli altri ripiani e i cassetti più bassi in posizione e a pieno carico. Sarà possibile usare il ripiano in vetro superiore, a seconda della forma e delle dimensioni degli alimenti da congelare.
- A seconda delle caratteristiche del prodotto, lo scongelamento degli alimenti surgelati nello scomparto frigorifero garantirà un risparmio energetico preservando al tempo stesso la qualità degli alimenti.
- I cesti/cassette forniti dello scomparto "raffreddamento" devono sempre essere in uso per garantire un basso consumo energetico e offrire migliori condizioni di stoccaggio.
- Il contatto degli alimenti col sensore di temperatura nello scomparto congelatore può aumentare il consumo di energia all'interno dell'apparecchiatura. Sarà quindi necessario evitare eventuali contatti col sensore (coi sensori).

- Accertarsi che gli alimenti non siano in contatto con la sensore di temperatura dello scomparto frigorifero di seguito descritto.

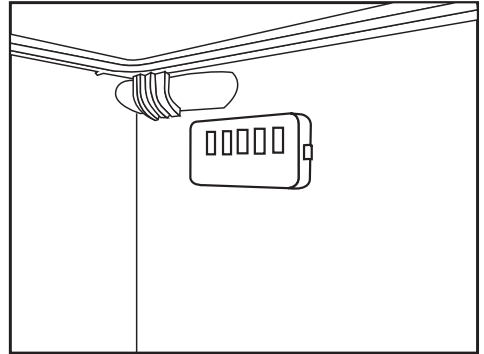

4.2. Primo utilizzo

Prima di iniziare a usare il frigorifero, accertarsi che tutti i preparativi necessari vengano eseguiti in conformità con le istruzioni contenute nelle sezioni "Istruzioni relativamente a sicurezza e ambiente" e "Installazione".

- Tenere il prodotto in funzione senza alimenti al suo interno per 6 ore; non aprire la porta a meno che ciò non sia assolutamente necessario.



A sound will be heard when the compressor is engaged. It is normal to hear sound even when the compressor is inactive, due to the compressed liquids and gasses in the cooling system.



It is normal for the front edges of the refrigerator to be warm. These areas are designed to warm up in order to prevent condensation.



In alcuni modelli, il pannello si spegne automaticamente 5 minuti dopo che la porta è stata chiusa. Si riattiva automaticamente quando la porta viene aperta o premendo qualsiasi pulsante.

5 Utilizzo del frigorifero

5.1. Pannello dei comandi

I pannelli degli indicatori possono variare secondo il modello del prodotto. Il pannello degli indicatori aiuta ad usare il frigorifero con le relative funzioni audio e visive.

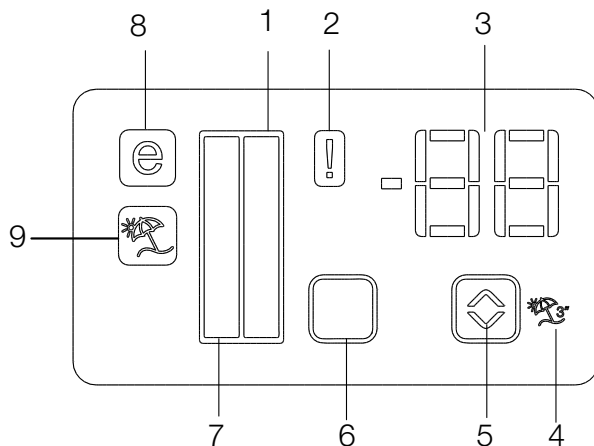

1. Indicatore dello scomparto frigorifero
2. Indicatore di stato errore
3. Indicatore della temperatura
4. Pulsante funzione vacanza
5. Tasto impostazione temperatura
6. Tasto di selezione del vano
7. Indicatore dello scomparto frigorifero
8. Indicatore Modalità Economy
9. Indicatore funzione vacanza

***Facoltativo:**



***Optional:** The figures in this user guide are intended as drafts and may not perfectly match your product. Qualora il prodotto non contenga le parti descritte, l'informazione riguarda altri modelli.

Utilizzo del frigorifero

1. Indicatore dello scomparto frigorifero

La spia dello scomparto frigorifero si accende in una fase di regolazione della temperatura dello scomparto del frigorifero.

2. Indicatore di stato errore

Questo sensore si attiva se il frigorifero non sta raffreddando in modo adeguato oppure in caso di guasto del sensore. Quando questo indicatore è attivo, l'indicatore di temperatura dello scomparto del congelatore visualizza una lettera, "E", e l'indicatore della temperatura dello scomparto del frigorifero visualizza i numeri "1, 2, 3...". I numeri sull'indicatore servono a comunicare al personale di servizio il tipo di guasto.

3. Indicatore della temperatura

Indica la temperatura degli scomparti congelatore e frigorifero.

4. Pulsante funzione vacanza

Per attivare questa funzione, premere e tenere premuto il pulsante vacanza per 3 secondi. Quando la funzione vacanza è attiva, l'indicatore di temperatura dello scomparto del frigorifero visualizza la dicitura "- -" e nessun processo di raffreddamento sarà attivo all'interno dello scomparto di raffreddamento. Questa funzione non è adatta per conservare alimenti all'interno dello scomparto frigorifero. Gli altri scomparti rimarranno freschi con la rispettiva temperatura impostata per ogni singolo scomparto.

Premere nuovamente il pulsante Vacation  per annullare questa funzione.

5. Tasto impostazione temperatura

La temperatura nel rispettivo scomparto varia a intervalli di -24°C..... -18°C e 8°C...1°C.

6. Tasto di selezione del vano

Servirsi del pulsante di selezione dello scomparto frigorifero per spostarsi fra lo scomparto frigorifero e lo scomparto congelatore.

7. Indicatore dello scomparto frigorifero

La spia dello scomparto congelatore si accende in una fase di regolazione della temperatura dello scomparto del frigorifero.

8. Indicatore Modalità Economy

Indica che il frigorifero sta funzionando in modalità di risparmio energetico. Questo indicatore sarà attivo quando la temperatura nello scomparto del congelatore viene impostata a -18°.

9. Indicatore funzione vacanza

Indica che la funzione vacanza è attiva.

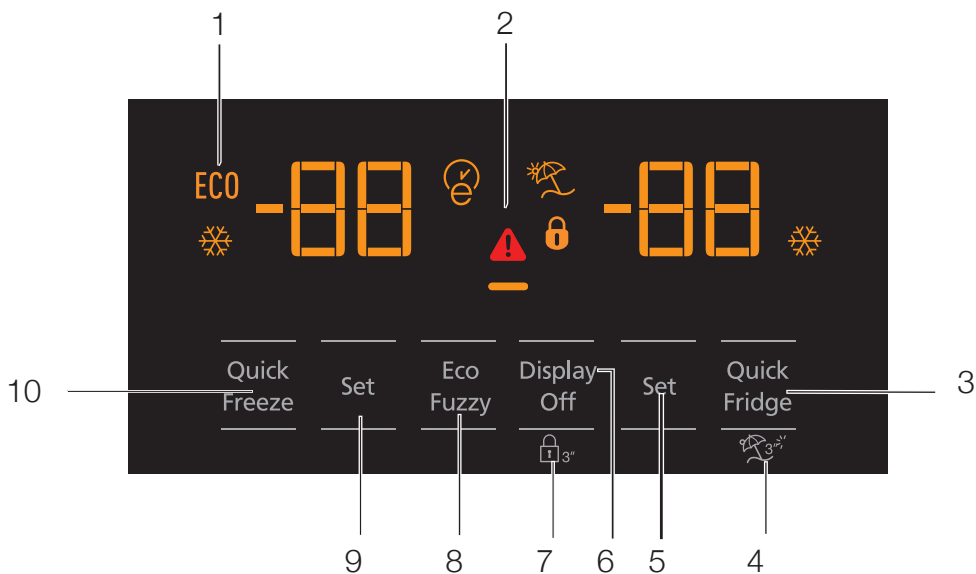

- 1- Uso economico
- 2- Temperatura elevata / allarme guasto
- 3- Raffreddamento rapido
- 4- Funzione vacanza
- 5- Impostazione di temperatura scomparto frigorifero
- 6- Risparmio energetico (display off)
- 7- Blocco tastiera
- 8- Eco-fuzzy
- 9- Impostazione di temperatura scomparto frigorifero
- 10- Congelamento rapido



***Opzionale:** I dati in questo manuale devono essere intesi come bozze, e potrebbero non essere perfettamente corrispondenti al vostro prodotto. Qualora il prodotto non contenga le parti descritte, l'informazione riguarda altri modelli.

Utilizzo del frigorifero

1. Uso economico

Questo simbolo si illumina lo scomparto congelatore si imposta su -18°C , l'impostazione più economica. (ECO) L'indicatore d'uso economico si spegne quando viene selezionata la funzione di raffreddamento rapido o congelamento rapido.



2. Temperatura elevata / allarme guasto

Questo indicatore () si illumina in caso di guasti temperatura o allarmi guasto. Qualora si veda questo indicatore illuminato, consultare la sezione "soluzioni consigliate per i problemi" in questa guida.

3. Raffreddamento rapido

Quando viene attivata la funzione di raffreddamento rapido, si illumina l'indicatore di raffreddamento rapido, () e l'indicatore di temperatura dello scomparto frigorifero visualizza il valore 1. Premere nuovamente il pulsante di raffreddamento rapido per annullare questa funzione. L'indicatore di raffreddamento rapido si spegne e tornerà all'impostazione normale. La funzione di raffreddamento rapido verrà annullata automaticamente dopo 1 ora, a meno che non venga annullata dall'utente. Per raffreddare grandi quantitativi di alimenti freschi, premere il pulsante di raffreddamento rapido prima di collocare gli alimenti all'interno dello scomparto frigorifero.



4. Funzione vacanza

Per attivare la funzione vacanza, premere il pulsante (4) per () 3 secondi; così facendo verrà attivato l'indicatore modalità vacanza (). Quando la funzione vacanza è attiva, l'indicatore di temperatura dello scomparto del frigorifero visualizza la dicitura "- -" e nessun processo di raffreddamento sarà attivo all'interno dello scomparto di raffreddamento. Questa funzione non è adatta per conservare alimenti all'interno dello scomparto frigorifero. Gli altri scomparti rimarranno freschi con la rispettiva temperatura impostata per ogni singolo scomparto. Premere nuovamente il pulsante funzione vacanza per annullare questa funzione.



5. Impostazione di temperatura scomparto frigorifero

Dopo aver premuto il tasto (5), la temperatura dello scomparto frigorifero potrà essere impostata rispettivamente su 8,7,6,5,4,3,2 e 1. ()

6. Risparmio energetico (display off)

Premendo questo pulsante () si illuminerà il simbolo di risparmio energetico (), e verrà attivata la funzione di risparmio energetico. L'attivazione della funzione di risparmio energetico disattiverà tutti gli altri simboli sul display. Quando la funzione di risparmio energetico è attiva, premendo qualsiasi pulsante o aprendo la porta verrà disattivata la funzione di risparmio energetico e i segnali del display torneranno ai livelli normali. Premendo nuovamente questo pulsante () sarà possibile disattivare il simbolo di risparmio energetico e disattivare la funzione di risparmio energetico.

7. Blocco tastiera

Premere simultaneamente il pulsante di blocco tastiera () per 3 secondi. Il simbolo di blocco tastiera () si illuminerà e verrà attivato il blocco della tastiera; quando è attivato il blocco tastiera, i pulsanti saranno inattivi. Premere simultaneamente per la seconda volta il pulsante di blocco tastiera per 3 secondi. Il simbolo di blocco tastiera si disattiverà e verrà disattivata la modalità di blocco tastiera. Premere il pulsante blocco tastiera () per evitare le modifiche alle impostazioni della temperatura del frigorifero.

8. Eco-fuzzy

Per attivare la funzione eco-fuzzy, premere tenere premuto il pulsante eco-fuzzy per un secondo. Quando questa funzione attiva, il congelatore passerà alla modalità economica dopo almeno sei ore, e l'indicatore d'uso della modalità di risparmio energetico si illuminerà. Per disattivare la funzione eco-fuzzy () , premere tenere premuto il pulsante funzione eco-fuzzy per 3 secondi.

Utilizzo del frigorifero

9. Impostazione di temperatura scomparto frigorifero

La temperatura nel vano congelatore è regolabile. Premendo il pulsante numerico (9) sarà possibile impostare la temperatura dello scomparto congelatore a -18, -19, -20, -21, -22, -23 e -24.

10. Congelamento rapido

Per un congelamento rapido, premere il pulsante (10); così facendo verrà attivato l'indicatore di congelamento rapido (❄️).

Quando viene attivata la funzione di congelamento rapido, si illumina l'indicatore di congelamento rapido, e l'indicatore di temperatura dello scomparto congelatore visualizza il valore -27.

Premere nuovamente il pulsante di congelamento rapido (❄️) per annullare questa funzione.

L'indicatore di congelamento rapido si spegne e tornerà all'impostazione normale. La funzione di raffreddamento rapido verrà annullata automaticamente dopo 24 ore, a meno che non venga annullata dall'utente. Per congelare grandi quantitativi di alimenti freschi, premere il pulsante di congelamento rapido prima di collocare gli alimenti all'interno dello scomparto congelatore.

Utilizzo del frigorifero

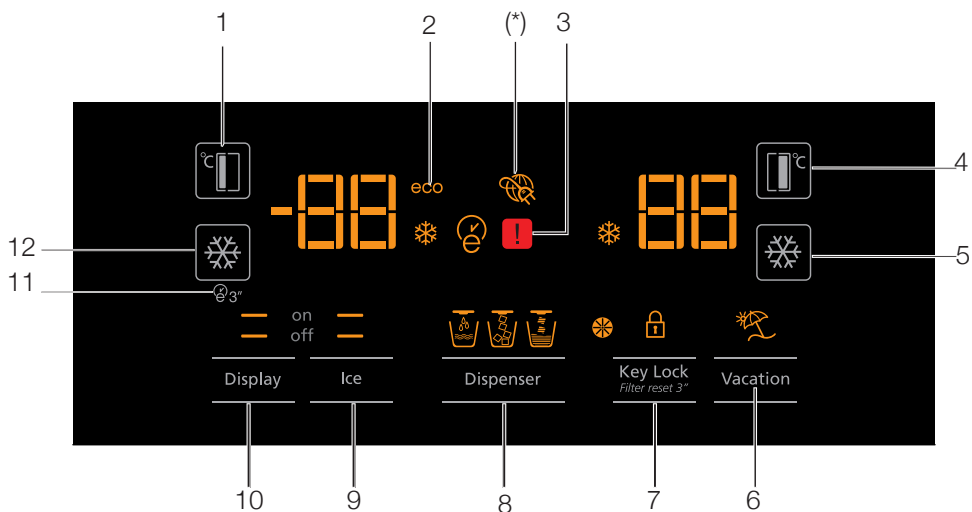

1. Impostazioni di temperatura del congelatore
2. Modalità economy
3. Stato errore
4. Impostazione di temperatura scomparto frigorifero
5. Raffreddamento rapido
6. Funzione vacanza
7. Blocco tastiera / Annullamento allarme sostituzione filtro
8. Acqua, ghiaccio frammentato, selezione cubetti di ghiaccio
9. Attivazione / disattivazione produzione cubetti di ghiaccio
10. Display acceso/spento
11. Autoeco
12. Congelamento rapido



***Opzionale:** I dati in questo manuale devono essere intesi come bozze, e potrebbero non essere perfettamente corrispondenti al vostro prodotto. Qualora il prodotto non contenga le parti descritte, l'informazione riguarda altri modelli.

Utilizzo del frigorifero

1. Impostazioni di temperatura del congelatore

Premendo il pulsante numerico () (1) sarà possibile impostare la temperatura dello scomparto congelatore a -18,-19,-20,-21,-22,-23,-24,-18...

2. Modalità Economy

Indica che il frigorifero sta funzionando in modalità di risparmio energetico. Questo indicatore sarà attivo quando la temperatura dello scomparto congelatore è impostata a -18°, oppure quando il raffreddamento con risparmio energetico viene avviato dalla funzione eco-extra. (ECO)

3. Stato errore

Questo sensore si attiva se il frigorifero non sta raffreddando in modo adeguato oppure in caso di guasto del sensore. ()

Quando questo indicatore viene attivato, l'indicatore di temperatura dello scomparto del congelatore visualizza una lettera, "E", e l'indicatore della temperatura dello scomparto del frigorifero visualizza i numeri "1, 2, 3...". I numeri sull'indicatore servono a comunicare al personale di servizio il tipo di guasto.

4. Impostazione di temperatura scomparto frigorifero

Dopo aver premuto il tasto () (4), la temperatura dello scomparto frigorifero potrà essere impostata rispettivamente su 8,7,6,5,4,3,2.



5. Raffreddamento rapido

Per un raffreddamento rapido, premere il pulsante (5); così facendo verrà attivato l'indicatore di raffreddamento rapido ()



Premere nuovamente questo pulsante per disattivare questa funzione.

Servirsi di questa funzione quando vengono posizionati alimenti freschi all'interno dello scomparto frigorifero oppure per raffreddare rapidamente gli alimenti. Quando questa funzione viene attivata, il frigorifero sarà impegnato per 1 ora.

6. Funzione vacanza



Quando la funzione vacanza () è attiva, l'indicatore di temperatura dello scomparto del frigorifero visualizza la dicitura "- -" e nessun processo di raffreddamento sarà attivo all'interno dello scomparto di raffreddamento. Questa funzione non è adatta per conservare alimenti all'interno dello scomparto frigorifero. Gli altri scomparti rimarranno freschi con la rispettiva temperatura impostata per ogni singolo scomparto. Premere nuovamente il pulsante funzione vacanza per annullare questa funzione. ()

7. Blocco tastiera / Blocco tastiera / Annullamento allarme sostituzione filtro



Premere il pulsante blocco tastiera () per attivare il blocco tastiera. Sarà inoltre possibile usare questa funzione per evitare di modificare le impostazioni di temperatura del frigorifero. Sarà necessario sostituire il filtro del frigorifero ogni sei mesi. Attenendosi alle istruzioni nella sezione 5.2, il frigorifero provvederà automaticamente a calcolare il periodo di tempo restante e l'indicatore di allarme sostituzione filtro () si illuminerà quando scade il filtro.

Premere e tenere premuto il pulsante () per 3 secondi per disattivare la spia allarme.

8. Acqua, ghiaccio frammentato, selezione cubetti di ghiaccio

Spostarsi nelle selezioni acqua () , cubetti di ghiaccio () e ghiaccio frammentato () servendosi del pulsante di selezione 8. L'indicatore attivo rimarrà illuminato.

9. Attivazione / disattivazione produzione cubetti di ghiaccio

Premere il pulsante numerico () (9) per annullare (off ) o attivare (on ) la produzione di ghiaccio.

Utilizzo del frigorifero

10. Display acceso/spento

Premere il pulsante numerico (10) per annullare (— off) o attivare (— on) il display ON/OFF.

11. Autoeco

Premere il pulsante auto eco (E3), numero (11), per 3 secondi per attivare questa funzione. Se la porta rimane chiusa a lungo quando questa funzione è attivata, la sezione frigorifero passa in modalità di risparmio energetico. Premere nuovamente questo pulsante per disattivare questa funzione.

L'indicatore si illuminerà dopo 6 ore, quando la funzione eco-fuzzy è attiva. (E)

12. Congelamento rapido

Premere il pulsante numerico (E) (12) per il congelamento rapido. Premere nuovamente questo pulsante per disattivare questa funzione.

5.2. A vízszűrő cseréjére figyelmeztető jelzés aktiválása

(A vízhálózathoz csatlakoztatott és szűrővel ellátott termékek esetén)

A vízszűrő cseréjére figyelmeztető az alábbiak szerint aktiválható:

1. A hűtőszekrény bekapcsolása után 60 másodperccel nyomja le és 3 másodpercig tartsa lenyomva a Display és a Vacation gombokat.

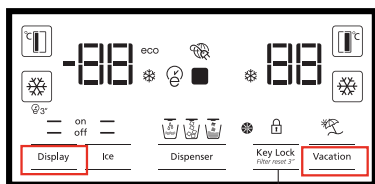

A

2. Majd jelszóként vigye be a 1-4-5-3 kódot. Vigye be az 1-4-5-3 kódot az alábbiak szerint:

A bevitt jelszó megerősítése A jelszó számainak a kiválasztása

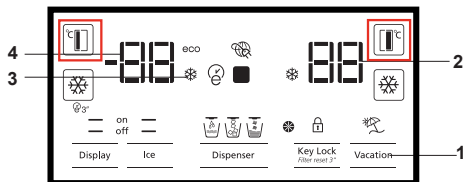

Nyomja meg egyszer az FF beállítás gombot.
Nyomja meg egyszer az FRZ beállítás gombot.
Nyomja meg az FF beállítás gombot négyszer.
Nyomja meg egyszer az FRZ beállítás gombot.
Nyomja meg az FF beállítás gombot ötször.
Nyomja meg egyszer az FRZ beállítás gombot.
Nyomja meg az FF beállítás gombot háromszor.
Nyomja meg egyszer az FRZ beállítás gombot.

Ha a jelszót helyesen adta meg, egy rövid hangjelzés hallatszik és a vízszűrő cseréjére figyelmeztető jelzés világít.

Az automatikus szűrőhasználati idő kiszámítás nem aktív a gyáron kívül.

Szűrővel ellátott termékekben kell aktiválni.

A hűtőszekrény 6 havonta automatikusan aktiválja a vízszűrő cseréjére figyelmeztető jelzést.

Ismételje el ugyanezt az eljárást azokon a termékeken is, amelyek automatikus szűrőhasználati idő kiszámítása aktív a szűrő használati ideje kiszámításának kikapcsolásához.

5.3. Uso della fontana d'acqua (per alcuni modelli)



I primi bicchieri di acqua presi dalla fontana saranno di norma tiepidi.



Se la fontana d'acqua non viene usata a lungo, non bere i primi bicchieri per poi ottenere acqua pulita.

Sarà necessario attendere all'incirca 12 ore per ottenere acqua fredda, dopo la messa in funzione del dispositivo.

Usare il display per selezionare l'opzione acqua, quindi tirare la leva per ottenere acqua. Togliere il bicchiere pochi istanti dopo aver tirato la leva.

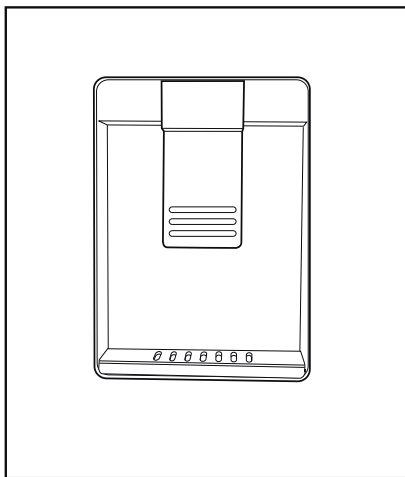

5.4. Riempimento del serbatoio della fontana dell'acqua

Aprire il coperchio del serbatoio dell'acqua, come indicato nella figura. Riempire con acqua potabile pura e limpida. Chiudere il coperchio.

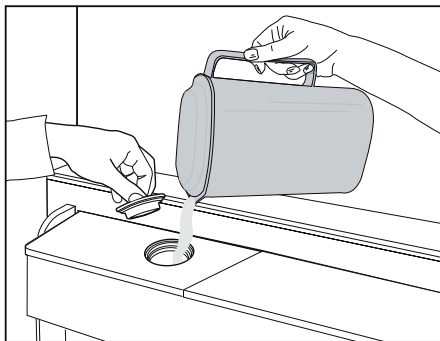

Utilizzo del frigorifero

5.5. Pulizia del serbatoio dell'acqua

Scegliere il serbatoio di riempimento dell'acqua all'interno del ripiano della porta.

Staccare tenendo entrambi i lati del ripiano della porta.

Tenere entrambi i lati del serbatoio dell'acqua e rimuovere a un angolo di 45°.

Rimuovere e pulire il coperchio del serbatoio dell'acqua.

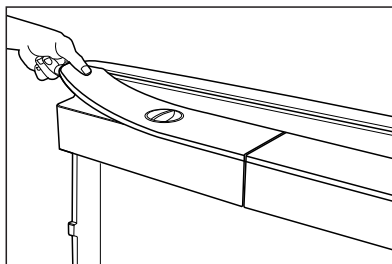
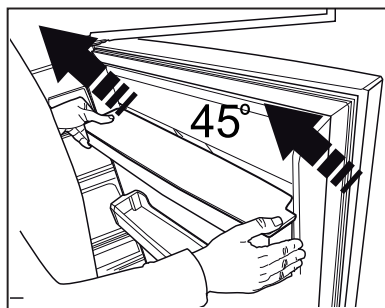
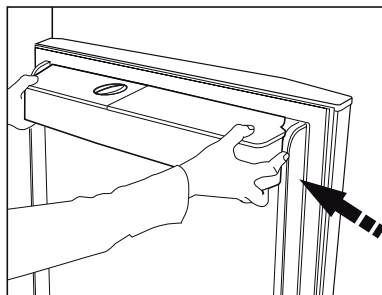

Non riempire il serbatoio dell'acqua con succhi frizzanti, bevande gassose, bevande alcoliche o altri liquidi non compatibili per l'uso all'interno della fontana d'acqua. L'uso di questi liquidi potrebbe provocare anomalie di funzionamento oltre che danni irreparabili alla fontana d'acqua. L'uso della fontana secondo questa modalità non rientra nell'ambito di copertura della garanzia. Alcuni prodotti chimici e additivi all'interno di bevande o liquidi possono causare danni materiali al serbatoio dell'acqua.



Le componenti del serbatoio dell'acqua e della fontana d'acqua non possono essere lavate in lavastoviglie.

Utilizzo del frigorifero

5.6. Prelevamento di ghiaccio / acqua

(Opzionale)

Per prendere acqua (☰) / cubetti di ghiaccio (☰) / ghiaccio frammentato (☰), servirsi del display per selezionare la rispettiva opzione. Prelevare ghiaccio e acqua premendo in avanti la leva della fontana d'acqua. Quando ci si sposta fra le opzioni cubetti di ghiaccio (☰) / ghiaccio frammentato (☰) il tipo di ghiaccio precedente potrebbe essere scaricato altre volte.

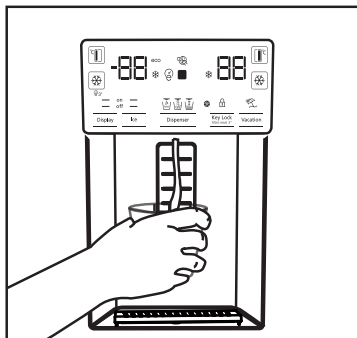

- Sarà necessario attendere all'incirca 12 ore prima di prelevare ghiaccio o acqua dalla fontana per la prima volta. La fontana potrebbe non scaricare ghiaccio qualora vi sia un quantitativo di ghiaccio insufficiente all'interno del box.
- Non usare i primi 30 cubetti (3-4 litri) dopo la messa in funzione del dispositivo.
- In caso di blackout o malfunzionamenti provvisori, il ghiaccio si potrebbe parzialmente sciogliere e successivamente ricongelare. In questo modo i pezzi si incolleranno gli uni agli altri. In caso di black out o malfunzionamenti prolungati, il ghiaccio si potrebbe sciogliere e si potrebbero verificare delle perdite. Qualora si riscontri questo problema, togliere il ghiaccio dal box del ghiaccio, e pulire il box stesso.



AVVERTENZA: Il sistema idrico del prodotto va collegato unicamente alla linea dell'acqua fredda. Non collegare alla linea dell'acqua calda.

- Il prodotto potrebbe non scaricare acqua durante la prima messa in funzione. Ciò avviene a causa dell'aria contenuta nel sistema. Sarà necessario scaricare l'aria contenuta nel sistema. A tal fine premere per 1-2 minuti la leva della fontana d'acqua, fino a che la fontana non scarica l'acqua. Il flusso di acqua iniziale potrebbe essere irregolare. L'acqua scorrerà normalmente dopo che viene scaricata l'aria presente all'interno della sistema.
- Inizialmente, l'acqua potrebbe essere sporca, durante il primo utilizzo del filtro; non consumare i primi 10 bicchieri di acqua.
- Sarà necessario attendere all'incirca 12 ore per ottenere acqua fredda, dopo la prima installazione.
- Il sistema idrico del prodotto è stato progettato per produrre unicamente acqua limpida. Non usare altre bevande.
- Consigliamo di scollegare la rete idrica qualora si prevede di non utilizzare il prodotto a lungo, ad esempio durante le vacanze, ecc.
- Se la fontana non viene usata a lungo, i primi bicchieri di acqua potrebbero essere tiepidi.

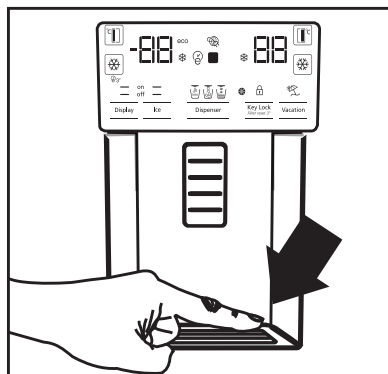

5.7. Vaschetta (opzionale)

L'acqua che gocciola dalla fontana d'acqua si accumula nella vaschetta. Non sono disponibili altre modalità di scarico. Estrarre la vaschetta oppure premere le estremità per toglierla. Sarà poi possibile scaricare l'acqua all'interno della vaschetta.

Utilizzo del frigorifero

5.8. Scomparto zero gradi (Opzionale)

Usare questo scomparto per conservare cibi a temperature inferiori, oppure le carni da consumare immediatamente. Non collocare frutta e verdura in questo scomparto. Sarà possibile espandere il volume interno del dispositivo rimuovendo uno degli scomparti a zero gradi. Per rimuovere lo scomparto sarà sufficiente premere verso il fondo, sollevarlo, e dunque estrarlo.

5.9. Cassetto per verdura

Il cassetto verdura del frigorifero è stato pensato per tenere fresche le verdure conservando al tempo stesso l'umidità. A tal fine, la circolazione complessiva dell'aria è intensificata all'interno del cassetto per verdura. Consigliamo di tenere frutta e verdura all'interno di questo scomparto. Tenere le verdure con foglie verdi e i frutti in luoghi separati, al fine di prolungarne la durata.

5.10. Luce blu (Opzionale)

Il cassetto per verdura del prodotto è munito di luce blu. Le verdure contenute all'interno di questo cassetto continueranno il processo della fotosintesi sotto l'effetto della luce blu; rimarranno così vive e fresche.

5.11. Ionizzatore (Opzionale)

Il sistema ionizzatore all'interno del tubo dell'aria dello scomparto del frigorifero serve per ionizzare l'aria. Le emissioni di ioni negativi elimineranno i batteri e le altre molecole che causano cattivi odori nell'aria.

5.12. Minibar (Opzionale)

Sarà possibile accedere al ripiano della porta del mini bar delle frigorifero senza aprire la porta. In questo modo sarà possibile estrarre dal frigorifero con la praticità gli alimenti e delle bevande consumate più di frequente. Per aprire il coperchio del mini bar, premere con la mano e tirare verso se stessi.



AVVERTENZA: Non sedersi, appendersi o posizionare oggetti pesanti sul coperchio del minibar. Ciò potrebbe danneggiare il prodotto o provocare lesioni all'utente.

Per chiudere questo scomparto, basta premere uno in avanti dalla parte superiore della copertura.

5.13. Filtro odori (opzionale)

Il filtro odori nel tubo dell'aria dello scomparto del frigorifero evita la formazione di cattivi odori.

Utilizzo del frigorifero

5.14. Icematic e scatola di stoccaggio del ghiaccio (Opzionale)

Riempire l'icematic con acqua, e posizionare. Il ghiaccio sarà pronto all'incirca dopo due ore. Non rimuovere icematic per prendere il ghiaccio.

Ruotare di 90° in senso orario i pulsanti delle camere del ghiaccio (lato destro); il ghiaccio cadrà nel box di conservazione del ghiaccio più sotto. Sarà poi possibile rimuovere la scatola di conservazione del ghiaccio e servire il ghiaccio stesso.



Il box di conservazione del ghiaccio è stato pensato unicamente per contenere ghiaccio. No riempire con acqua. Questa operazione potrebbe provocarne la rottura.

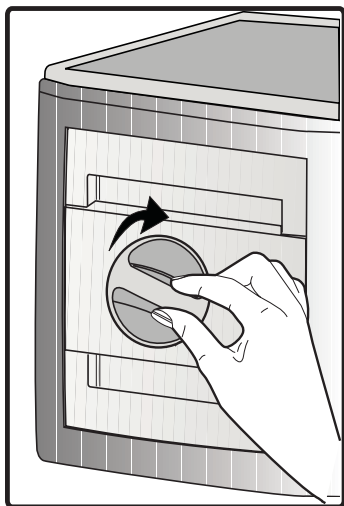

5.15. Dispositivo per la produzione di ghiaccio (opzionale)

Il dispositivo per la produzione di ghiaccio si trova sulla sezione superiore della copertura del congelatore.

Tenere le maniglie sui lati della serbatoio di conservazione del ghiaccio, e spostare verso l'alto per rimuovere.

Rimuovere il coperchio decorativo del dispositivo di produzione di ghiaccio sollevandolo verso l'alto.

FUNZIONAMENTO

Per rimuovere il serbatoio del ghiaccio

Tenere il serbatoio del ghiaccio per le maniglie, poi spostarlo verso l'alto e tirare il serbatoio del ghiaccio. (Figura 1)

Per reinstallare il serbatoio

Tenere il serbatoio del ghiaccio per le maniglie spostarlo verso l'alto dell'angolo adeguato per fare in modo che i lati del serbatoio entrino nell'alloggiamento, e verificare che il pin selettore sia montato adeguatamente. (Figura 2)

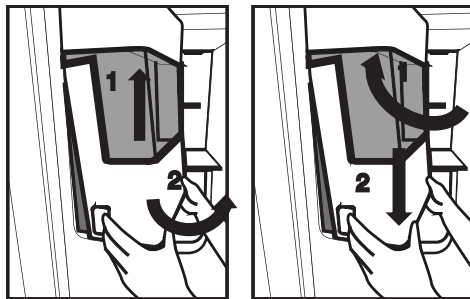

Premere saldamente verso il basso, fino a che non si c'è più spazio fra il serbatoio e la porta in plastica. (Figura 2)

Qualora si incontrino difficoltà in fase di re-installazione del serbatoio, girare il dispositivo di 90° e re-installarlo come indicato nella Figura 3.

Gli eventuali suoni che si sentono quando il ghiaccio cade nel serbatoio rientrano nel normale funzionamento.

Utilizzo del frigorifero

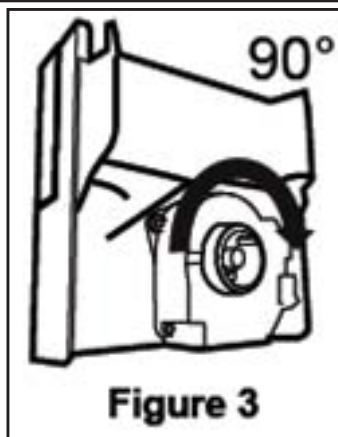

Quando l'erogatore di ghiaccio non funziona correttamente

Se i cubetti non vengono rimossi a lungo, contribuiscono alla formazione di blocchi di ghiaccio. In questo caso, togliere il serbatoio attenendosi alle istruzioni presentate più sopra, separare i blocchi di ghiaccio, smaltire i pezzi di ghiaccio non separabili e ri-collocare i cubetti di ghiaccio nel serbatoio. (Figura 4)

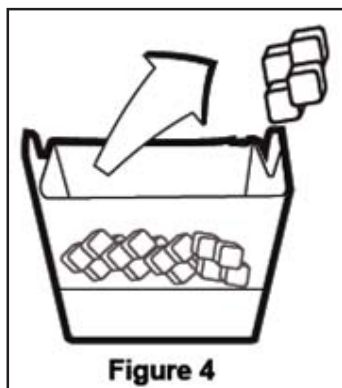

Se il ghiaccio non esce, controllare la presenza di eventuali ostruzioni all'interno del canale e procedere alla rimozione delle stesse. Controllare con regolarità il canale del ghiaccio per togliere eventuali ostruzioni, come indicato nella Figura 5.

Quando si inizia a usare il frigorifero o quando non viene usato a lungo

I cubetti di ghiaccio potrebbero essere piccoli a causa della presenza di ghiaccio nel tubo dopo il collegamento. L'eventuale aria verrà spurgata in fase di utilizzo.

Smaltire il ghiaccio prodotto per circa un giorno, dato che il tubo potrebbe contenere contaminanti.

Avvertenza!

Non inserire le mani o altri oggetti nel canale del ghiaccio o nella lama, dato che vi potrebbero essere danni alle componenti o alla mano.

Non lasciare che i bambini si appendano all'erogatore di ghiaccio o al congelatore, dato che ciò potrebbe provocare lesioni. Per evitare la formazione di gocce nel serbatoio, eseguire l'operazione due mani. Chiudendo la porta con forza si potrebbero verificare degli spargimenti di acqua sul serbatoio.

Non smontare il serbatoio a meno che non si tratti di una cosa necessaria.



Utilizzo del frigorifero

5.16. Congelazione dei cibi freschi

- Per conservare la qualità degli alimenti, i cibi posizionati nello scomparto congelatore devono essere congelati quanto più velocemente possibile, servendosi a tal fine della funzione di congelamento rapido.
- Congelando gli alimenti freschi sarà possibile allungarne il tempo di conservazione all'interno dello scomparto congelatore.
- Confezionare i cibi in sacchetti e ermetici e chiudere saldamente.
- Accertarsi che gli alimenti siano confezionati prima di inserirli all'interno del congelatore. Servirsi di contenitori per il congelatore, pellicola e carta anti-umidità, sacchetti di plastica o altri materiali di imballaggio simili anziché della normale carta da imballaggi.
- Contrassegnare ogni alimento annotando la data sulla confezione prima di procedere al suo congelamento. In questo modo sarà possibile determinare il livello di freschezza di ogni singola confezione a ogni apertura del congelatore. Tenere i cibi più vecchi davanti, di modo che vadano consumati prima.
- Gli alimenti congelati vanno usati immediatamente dopo essere stati scongelati e non dovrebbero essere congelati una seconda volta.
- Non congelare grandi quantità di cibo in una sola volta.

5.17. Consigli per conservare alimenti surgelati

Lo scomparto deve essere impostato a una temperatura minima di -18°C .

1. Collocare gli alimenti all'interno del congelatore quanto più rapidamente possibile per evitare che si scongelino.
2. Prima del congelamento, verificare la "data di scadenza" sulla confezione per accertarsi del fatto che il prodotto non sia scaduto.
3. Accertarsi che la confezione dell'alimento non sia danneggiata.

5.18. Dettagli congelatore

Conformemente agli standard IEC 62552, il congelatore deve avere la capacità di conservare 4,5 chili di alimenti a una temperatura di -18°C o inferiore, in 24 ore, per ogni 100 l di volume di scomparto di congelamento. Gli alimenti possono essere preservati solo per lunghi periodi di tempo a temperature uguali o inferiori a -18° . Sarà possibile conservare gli alimenti freschi per mesi, all'interno del congelatore a temperature uguali o inferiori a -18°).

Gli alimenti da congelare non devono entrare in contatto con gli altri alimenti già congelati all'interno del congelatore, per evitare uno scongelamento parziale.

Impostazione Scomparto Congelatore	Impostazione Scomparto Frigorifero	Descrizioni
-18°C	4°C	Questa è l'impostazione predefinita e consigliata.
$-20, -22$ o -24°C	4°C	Queste impostazioni sono consigliate per temperature ambiente che superano i 30°C .
Congelamento rapido	4°C	Servirsi di questa opzione per congelare alimenti in un breve lasso di tempo; il dispositivo tornerà alle impostazioni precedenti al termine del processo.
-18°C o inferiore	2°C	Servirsi di queste impostazioni qualora si ritenga che lo scomparto frigorifero non sia abbastanza freddo a causa della temperatura ambiente o a causa delle frequenti aperture della porta.

Utilizzo del frigorifero

Bollire le verdure filtrare l'acqua per estendere il tempo di conservazione congelato. Collocare gli alimenti in sacchetti ermetici, dopo aver eseguito il filtraggio e il posizionamento all'interno del congelatore. Banane, pomodori, lattuga, sedano, uova bollite, patate e altri alimenti simili non dovrebbero essere congelati. Congelando questi alimenti se ne ridurrà il valore nutrizionale e la qualità alimentare; i prodotti si potrebbero inoltre rovinare, il che causa problemi a livello di salute.

5.19. Posizionamento degli alimenti

Ripiani dello scomparto congelatore	Vari alimenti congelati quali ad esempio carne, pesce, gelato, verdura, eccetera.
Ripiani dello scomparto frigorifero	Alimenti all'interno di pentole, vassoi e contenitori, uova, all'interno di una confezione
Ripiani della porta scomparto frigorifero	Piccoli alimenti o bevande
Cassetto verdura	Frutta e verdura
Scomparto alimenti freschi	Prodotti gastronomici, ad esempio colazione, carne da consumare a breve

5.20. Allarme porta aperta (opzionale)

Se la porta del dispositivo rimane aperta per un minuto verrà emesso un allarme udibile. L'allarme udibile si fermerà quando la porta viene chiusa oppure quando viene premuto qualsiasi pulsante sul display, ove disponibile.

5.21. Illuminazione interna

La luce interna si serve di un tipo di lampada LED. Contattare il servizio autorizzato per eventuali problemi con questa lampada.

La lampada (le lampade) usata (usate) nell'apparecchiatura non è (sono) adatta (adatte) per l'illuminazione domestica. L'obiettivo previsto per questa lampada è quello di assistere l'utente in fase di posizionamento degli alimenti all'interno del frigorifero / congelatore in modo sicuro e comodo.

Pulendo il prodotto a intervalli regolari sarà possibile prolungare la durata di vita.



AVVERTENZA: Scollegare il frigorifero dalla corrente prima di eseguire la pulizia.

- Non usare strumenti appuntiti e abrasivi, sapone, materiali per pulire la casa, detersivi, gas, gasolio, vernice e sostanze simili per gli interventi di pulizia.
- Sciogliere un cucchiaino di bicarbonato in acqua. Ammorbidire un panno in acqua, quindi strizzarlo. Pulire il dispositivo con questo panno, quindi asciugare completamente.
- Fare attenzione a tenere lontana l'acqua dalla copertura delle lampade dalle altre componenti elettriche.
- Pulire la porta con un panno bagnato. Togliere tutti gli elementi all'interno per staccare la porta ed i ripiani del telaio. Sollevare i ripiani della porta verso l'alto per poterli rimuovere. Pulire e asciugare i ripiani, poi fissare nuovamente in posizione facendo scorrere da sopra.
- Non usare acqua cronica o prodotti detersivi sulla superficie esterna del dispositivo e sulle componenti rivestite in cromo del prodotto. Il cloro provoca ruggine su queste superfici metalliche.

6.1. Evitare i cattivi odori

Il prodotto è stato realizzato senza materiali che mettono cattivi odori. Osservare tuttavia gli alimenti in sezioni non adeguate e pulire le superfici interne in modo non consono potrebbe provocare cattivi odori.

A tal fine consigliamo di pulire l'interno con acqua gassata ogni 15 giorni.

- Tenere gli alimenti in contenitori sigillati. I microrganismi potrebbero fuoriuscire dagli alimenti non sigillati causando così cattivi odori.
- Non conservare alimenti scaduti e marci all'interno del frigorifero.

6.2. Protezione delle superfici in plastica

L'olio rovesciato sulle superfici in plastica potrebbe danneggiare la superficie, e deve essere pulito immediatamente servendosi di acqua tiepida.

7 Risoluzione dei problemi

Controllare questo elenco prima di contattare l'assistenza clienti. Questa operazione vi consentirà di risparmiare soldi. Questo elenco contiene le lamentele più frequenti che non riguardano problemi a livello di manodopera o materiali. Alcune funzioni qui indicate potrebbero non essere valide per il vostro prodotto.

Il frigorifero non funziona.

- La presa di corrente non è stata inserita correttamente. >>> *Spingerla fino a inserirla completamente nella presa.*
- Il fusibile collegato alla presa che alimenta il prodotto, oppure il fusibile principale, è bruciato. >>> *Controllare i fusibili.*

Condensa sulla parete laterale dello scomparto frigorifero (MULTI ZONE, COOL, CONTROL e FLEXI ZONE).

- L'ambiente è troppo freddo. >>>> *Non installare il prodotto in ambienti con temperature inferiori ai -5°C.*
- La porta viene aperta troppo spesso >>> *Fare attenzione a non aprire eccessivamente la porta del dispositivo.*
- L'ambiente è troppo umido. >>> *Non installare il prodotto in ambienti umidi.*
- Gli alimenti che contengono liquidi vengono conservati in contenitori non sigillati. >>> *Tenere gli alimenti in contenitori sigillati.*
- La porta viene lasciata aperta. >>> *Non tenere aperte a lungo le porte del frigorifero.*
- Il termostato è impostato su una temperatura troppo bassa. >>> *Impostare il termostato su una temperatura adeguata.*

Il compressore non funziona.

- In caso di improvviso black out, o nel caso in cui la spina venga tolta e poi reinserita, la pressione del gas nel sistema di raffreddamento del dispositivo non è equilibrata, il che fa scattare la protezione termica del compressore. Il dispositivo si riavvierà dopo circa 6 minuti. Qualora il prodotto non si riavvia dopo questo periodo, contattare l'assistenza.
- La modalità di scongelamento è attiva. >>>> *Si tratta di una condizione normale per un frigorifero con funzione di sbrinamento completamente automatica. Lo sbrinamento avviene a intervalli periodici.*
- Il prodotto non è collegato. >>> *Verificare che il cavo di alimentazione sia collegato.*
- L'impostazione di temperatura non è corretta. >>> *Selezionare l'impostazione di temperatura adeguata.*
- Assenza di corrente. >>> *Il prodotto continuerà a funzionare normalmente quando viene ripristinata la corrente elettrica.*

Il rumore di funzionamento del frigorifero aumenta col passare del tempo.

- Le prestazioni operative del prodotto possono variare a seconda delle variazioni di temperatura ambiente. Questa non è un'anomalia di funzionamento.

Il frigorifero funziona troppo spesso o troppo lungo.

Risoluzione dei problemi

- Il nuovo prodotto potrebbe essere più grande di quello precedente. I prodotti più grandi funzioneranno più a lungo.
- La temperatura ambiente potrebbe essere alta. >>> *Il prodotto funzionerà normalmente per lunghi periodi di tempo con temperature superiori.*
- Il prodotto potrebbe essere stato di recente collegato alla corrente, oppure al suo interno potrebbero essere stati recentemente aggiunti vari alimenti. >>> *Allo prodotto servirà più tempo per raggiungere la temperatura impostata, se collegato di recente, oppure nel caso in cui vengano collocati nuovi elementi al suo interno, Non si tratta di un'anomalia.*
- Forse di recente sono state introdotte nel frigorifero grandi quantità di alimenti caldi. >>> *Non mettere alimenti caldi direttamente dentro al frigorifero.*
- Le porte sono state aperte frequentemente o tenute aperte a lungo. >>> *L'aria calda che si muove all'interno provocherà un funzionamento più lungo. Non aprire le porte con troppa frequenza.*
- Le porte del congelatore o del frigorifero potrebbero essere socchiuse. >>> *Controllare che le porte siano totalmente chiuse.*
- Il prodotto potrebbe essere impostato su una temperatura troppo bassa, >>> *Impostare la temperatura su un livello più alto e attendere che il prodotto raggiunga la temperatura desiderata.*
- La rondella della porta del frigorifero o del congelatore potrebbe essere sporca, usurata, rotta o non correttamente configurata, >>> *Pulire e sostituire la rondella. Le rondelle consumate e usurate faranno funzionare il prodotto più a lungo per conservare la temperatura attuale.*

La temperatura del congelatore è molto bassa, ma la temperatura del frigorifero è corretta.

- La temperatura dello scomparto congelatore è impostata su un livello molto basso, >>> *Impostare la temperatura dello scomparto congelatore su un livello più alto, quindi eseguire un controllo.*

La temperatura del frigorifero è molto bassa, ma la temperatura del congelatore è corretta.

- La temperatura dello scomparto frigorifero è impostata su un livello molto basso, >>> *Impostare la temperatura dello scomparto frigorifero su un livello più alto, quindi eseguire un controllo.*

Gli alimenti conservati nei cassetti dello scomparto frigorifero sono congelati.

- La temperatura dello scomparto frigorifero è impostata su un livello molto basso, >>> *Impostare la temperatura dello scomparto congelatore su un livello più alto, quindi eseguire un controllo.*

La temperatura nel vano frigorifero e congelatore è troppo alta.

- La temperatura dello scomparto frigorifero è impostata su un livello molto alto, >>> *L'impostazione della temperatura dello scomparto frigorifero influenza la temperatura dello scomparto del congelatore. Modificare la temperatura dello scomparto congelatore o frigorifero e attendere che tutti gli scomparti interessati raggiungano il livello di temperatura impostata.*
- Le porte sono state aperte frequentemente o tenute aperte a lungo. >>> *Non aprire le porte con troppa frequenza.*
- La porta potrebbe essere socchiusa. >>> *Chiudere completamente la porta.*
- Il prodotto potrebbe essere stato di recente collegato alla corrente, oppure al suo interno potrebbero essere stati recentemente aggiunti vari alimenti. >>> *Non si tratta di un'anomalia. >>> Allo prodotto servirà più tempo per raggiungere la temperatura impostata, se collegato di recente, oppure nel caso in cui vengano collocati nuovi elementi al suo interno.*
- Forse di recente sono state introdotte nel frigorifero grandi quantità di alimenti caldi. >>> *Non mettere alimenti caldi direttamente dentro al frigorifero.*

Vibrazioni o rumore.

Risoluzione dei problemi

- Il pavimento non è in piano o resistente. >>> *Se il prodotto vibra, quando viene spostato lentamente, regolare i supporti per equilibrare il prodotto. Verificare inoltre che la superficie di appoggio sia sufficientemente resistente per supportarne il peso.*
- Gli eventuali oggetti collocati sul prodotto potrebbero essere fonte di rumore. >>> *Togliere gli eventuali elementi collocati sul prodotto.*

Il prodotto emette rumori, come ad esempio liquido che scorre, spruzzo, eccetera

- I principi operativi del prodotto prevedono la presenza di flussi di liquidi e flussi di gas. >>> *Questa non è un'anomalia di funzionamento.*

C'è un rumore, simile a un soffio, che proviene dal prodotto.

- Il prodotto si serve di una ventola per il processo di raffreddamento. Questa non è un'anomalia di funzionamento.

Si è formata condensa sulle pareti interne del dispositivo.

- Le condizioni meteo calde o umide aumentano la formazione di ghiaccio e di condensa. Questa non è un'anomalia di funzionamento.
- Le porte sono state aperte frequentemente o tenute aperte a lungo. >>> *Non aprire le porte con troppa frequenza; se la porta è aperta, chiuderla.*
- La porta potrebbe essere socchiusa. >>> *Chiudere completamente la porta.*

Si è formata condensa sulla superficie esterna del dispositivo o fra le porte.

- Le condizioni ambientali potrebbero essere umide, e ciò è normale. >>> *La condensa si dissipa quando l'umidità viene ridotta.*

L'interno emette cattivi odori.

- Il prodotto non viene pulito regolarmente. >>> *Pulire la superficie interna a intervalli regolari servendosi di spugna, acqua tiepida, e acqua gassata.*
- Alcuni contenitori e imballaggi potrebbero emettere cattivi odori. >>> *Servirsi di supporti imballaggi che non emettano cattivi odori.*
- Gli alimenti sono stati collocati all'interno di contenitori non sigillati. >>> *Tenere gli alimenti in contenitori sigillati. I microrganismi potrebbero fuoriuscire dagli alimenti non sigillati causando così cattivi odori.*
- Rimuovere gli eventuali alimenti scaduti o rovinati dal dispositivo.

La porta non si chiude correttamente.

- Le confezioni di cibo potrebbero bloccare la porta. >>> *Trovare una nuova posizione per gli alimenti che bloccano le porte.*
- Il prodotto non è in posizione verticale, appoggiato per terra. >>> *Regolare i supporti per l'equilibrio del prodotto.*
- Il pavimento non è in piano o resistente. >>> *Verificare inoltre che la superficie di appoggio sia sufficientemente resistente per supportarne il peso.*

Il cassetto verdura si è inceppato.

- Gli alimenti potrebbero entrare in contatto con la sezione superiore cassetto. >>> *Ri-organizzare gli alimenti nel cassetto.*



AVVERTENZA: Qualora il problema persista dopo aver seguito le istruzioni contenute in questa selezione, contattare il proprio fornitore oppure un Servizio Autorizzato. Evitare in ogni caso di riparare il prodotto.

Enne seadme kasutamist lugege antud kasutusjuhendit!

Lugupeetud klient!

Soovime, et saaksite parima võimaliku kasutuskogemuse meie seadmega, mis on hoolikalt ja rangeid kvaliteedinõudeid järgides valmistatud kasutades moodsaid tehnoloogiad.

Soovitame teil enne kasutamist lugeda läbi kogu kasutusjuhend. Juhul, kui annate seadme edasi, ärge unustage anda seadmega kaasa kasutusjuhendit.

See juhend aitab teil toodet kiiresti ja ohutult kasutada.

- Enne seadme paigaldamist ja kasutamist lugege hoolikalt kasutusjuhendit.
- Järgige alati kehtivaid ohutusnõudeid.
- Hoidke kasutusjuhend edaspidiseks kasutamiseks lihtsalt leitavana.
- Lugege ka kõiki teisi seadmega kaasasolevaid dokumente.

Pidage meeles, et antud juhend võib kehtida mitmele erinevale mudelile. Juhendis on kõik mudelite erinevused selgelt välja toodud.

	Oluline teave ja kasulikud nõuanded
	Oht elule ja varale.
	Elektrilöögi oht.
	Vastavalt rahvusvahelistele keskkonnakaitse õigusaktidele on Toote pakend valmistatud taaskasutatavatest materjalidest.

Sisukord

1 Ohutus- ja keskkonnavalased juhised	3
1.1. Üldine ohutus	3
1.1.1 HC hoiatus	4
1.1.2 Veedosaatoriga mudelite korral	5
1.2. Kasutamine.	5
1.3. Laste ohutus.	5
1.4. Vastavus WEEE direktiiviga ja jäätmete kõrvaldamine.	5
1.5. Vastavus RoHS direktiiviga.	5
1.6. Pakkeinfo	5
2 Külmik	6
3 Paigaldamine	7
3.1. Õige koht paigaldamiseks	7
3.2. Plastikkiilude paigaldamine	7
3.3. Jalgade reguleerimine	8
3.4. Voolu ühendamine	8
3.5. Vee ühendamine	8
3.6. Veevooliku ühendamine tootega.	9
3.7. Ühendamine veetoruga	9
3.8. Seadmed millel on veeanum	10
3.9. Veefilter	10
3.9.1. Välise filtri paigaldamine seinale (Valikuline)	11
3.9.2. Sisemine filter	12
4 Ettevalmistamine	14
4.1. Mida teha energiasäästmiseks.	14
4.2. Esmakordne kasutamine	14
5 Toote kasutamine	15
5.1. Kontrollpaneel.	15
5.2. Filtri vahetamishoiatuse aktiveerimine	22
5.3. Veedosaatori kasutamine	23
5.4. Veedosaatori veepaagi täitmine	23
5.5. Veepaagi puhastamine	24
5.6. Jää/vee võtmine	25
5.7. Tilgaalus	25
5.8. Null kraadi sahtel	26
5.9. Juurviljakorv	26
5.10. Sinine valgus	26
5.11. Ionisaator	26
5.12. Minibaar	26
5.13. Lõhnafilter	26
5.14. Jäämasin ja jää hoianum	27
5.15. Jäävalmistaja	27
5.16. Värske toidu külmutamine	29
5.17. Soovitusi külmutatud toidu säilitamiseks	29
5.18. Sügavkülmiku detailid	29
5.19. Toidu paigutamine	30
5.20. Avatud ukse märguanne	30
5.21. Sisevalgus	30
6 Hooldus ja puhastamine	31
6.1. Halva lõhna vältimine.	31
6.2. Plastikpindade kaitsmine	31
7 Tõrkeotsing	32

1 Ohutus- ja keskkonnaalased juhised

Selles peatükis on toodud ära vajalikud ohutusjuhised, et vältida vigastusi ja materiaalseid kahjustusi. Nende juiste eiramine muudab mistahes garantiid kehtetuks.

1.1. Üldine ohutus

- Seade ei ole ette nähtud kasutamiseks isikutele (ka lapsed) kellel on füüsilised, sensoorsed või mentaalsed häired ning puuduvad piisavad oskused ja teadmised seadme kasutamiseks. Sellised isikud võivad seadet kasutada ainult nende ohutuse eest vastutava isiku juhendamise ja järelevalve all. Lastel ei tohi lubada seadmega mängida.
- Rikke korral tõmmake seade vooluvõrgust välja.
- Peale vooluvõrgust eemaldamist oodake vähemalt 5 minutit, enne seadme uuesti vooluvõrku ühendamist. Tõmmake seade välja, kui see pole kasutuses. Ärge puudutage pistikut märgade kätega! Vooluvõrgust eemaldamiseks ärge tõmmake juhtmest vaid hoidke alati pistikust.
- Enne pistiku ühendamist vooluvõrku pühkige seda kuiva lapiga.
- Ärge pange külmikut vooluvõrku, kui pistik logiseb.
- Tõmmake seade paigaldamise, hoolduse, puhastamise ja parandamise ajaks vooluvõrgust välja.
- Kui toodet teatud aja jooksul ei kasutata, tõmmake see vooluvõrgust välja ja eemaldage kogu toit.
- Ärge kasutage külmiku puhastamiseks ja jää sulatamiseks auru ja arupuhastusseadmeid. Aur võib sattuda kokkupuutesse elektriliste aladega ja põhjustada lühise või elektrilöögi.
- Ärge peske toodet valades pihustades või valades sellele vett. Elektrilöögi oht.
- Rikke korral ei tohi seadet kasutada, kuna see võib põhjustada elektrilöögi. Enne mistahes toiminguid võtkew ühendust volitatud teenindusega.
- Pange seade maandusega kontakti. Maandus peab olema tehtud spetsialisti poolt.
- Kui tootel on LED tüüpi valgustus, pöörduge selle vahetamiseks või mistahes rikete korral spetsialisti poole.

Ohutus- ja keskkonnaalased juhised

- Ärge katsuge jääs toitu märgade kätega! See võib teie käte külge kinni jääda!
- Ärge pange sügavkülmikusse pudeleid või purke vedelikega. Need võivad lõhkeda!
- Pange vedelikud pärast korgi korralikku sulgemist püstisesse asendisse.
- Ärge pihustage seadme läheduses tuleohtlikke aineid, kuna need võivad põletada või plahvatada.
- Ärge hoidke külmkapis süttivaid ja süttivaidgaase sisaldavaid aineid (spreid jne.).
- Ärge pange seadme peale vedelikuga täidetud anumaid. Vee tilgutamine elektrilistele osadele võib põhjustada elektrilöögi või tulekahju.
- Elektrilist ohtu kujutab seadme jätmine vihma, lume, päikese või tuule kätte. Kui paigutate seadme ümber, ärge tõmmake kappi uksekäepidemest. Käepide võib ära tulla.
- Hoolitsege, et seadme sees olevate liikuvate osade vahele ei jääks teie käed või kehaosad.
- Ärge astuge või nõjatuge seadme uksele, sahtlitele ja muudele taolistele osadele.

See võib põhjustada külmiku ümber minemise ja kahjustada seadme osi.

- Pidage silmas, et voolujuhe ei jääks millegi alla.

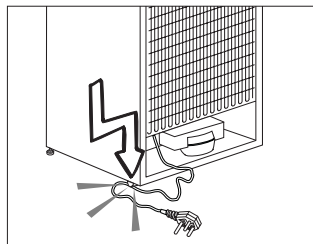

1.1.1 HC hoiatus

Kui tootel on jahutussüsteem, mis kasutab R600a gaasi, olge tähelepanelik, et jahutussüsteem ja selle torud ei saaks toote kasutamise või liigutamise käigus kahjustada. Gaas on plahvatusohtlik. Kui jahutussüsteem on kahjustatud, hoidke seade eemal lahtisest tules ning ventileerige ruum koheselt.



Silt, mis asub sisemisel vasakul küljel näitab millist gaasi selles seadmes kasutatakse.

Ohutus- ja keskkonnaalased juhised

1.1.2 Veedosaatoriga mudelite korral

- Selleks, et külmiku veevool oleks sujuv, peab veetrassi surve olema vahemikus 1-8 baari. Kohtades, kus veetrassi surve ületab 5 baari, tuleb kasutada surveregulaatorit. Kui veetrassi surve ületab 8 baari, ei tohi külmiku veeühendust teha otse veetrassiga. Kui teil puuduvad teadmised veesurve mõõtmise kohta, paluge abi professionaalidelt. Kasutage ainult joogivett.

1.2. Kasutamine

- Toode on mõeldud koduaskutuseks. See ei ole mõeldud kasutamiseks ärilistel eesmärkidel.
- Toodet tohib kasutada ainult toiduainete ja jookide säilitamiseks.
- Ärge hoidke külmikus sensitiivseid tooteid, mis vajavad kontrollitud temperatuuri (vaktsiinid, soojustundlikke ravimeid, meditsiinitarbeid jne.).
- Tootja ei vastuta kahjustuste eest, mis on tingitud sedame valest kasutamisest või käitlemisest.

- Toote prognoositav eluiga on 10 aastat. Selle perioodi jooksul on saadaval varuosad, mis on vajalikud seadme funktsioneerimiseks.

1.3. Laste ohutus

- Hoidke pakkematerjalid lastele kättesaamatus kohas.
- Ärge lubage lastel seadmega mängida.
- Kui seadme uksele on lukk, hoidke selle võti lastele kättesaamatus kohas.

1.4. Vastavus WEEE direktiiviga ja jäätmete kõrvaldamine

Antud toode vastab EL WEEE

direktiivile (2012/19/EL). Toode kannab klassifikatsioonisümbolit Elektrooniliste ja elektriliste seadmete jäätmete kohta (WEEE).

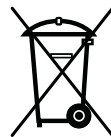

Toode on valmistatud kvaliteetsetest osadest ja materjalidest, mida saab taaskasutada ja on sobivad ümbertöötlemiseks. Seadet ei tohi selle kasutuse lõppedes utiliseerida koos tavaliste majapidamise jäätmetega. Viige see elektrooniliste

ja elektriliste seadmete kogumiskohta.

Kogumispunktide kohta saate lisateavet oma kohaliku omavalitsusest.

1.5. Vastavus RoHS direktiiviga

- Antud toode vastab EL WEEE direktiivile (2011/65/EL). Toode ei sisalda direktiivis märgitud kahjulikke ja keelatud materjale.

1.6. Pakkeinfo

- Toote pakkematerjalid on valmistatud taaskasutatavatest materjalidest vastavalt rahvusvahelistele keskkonnaalastele õigusaktidele. Ärge utiliseerige pakkematerjale koos olme- ja muu prüügiga. Viige need kohaliku omavalitsuse poolt ettenähtud pakkematerjalide kogumispunkti.

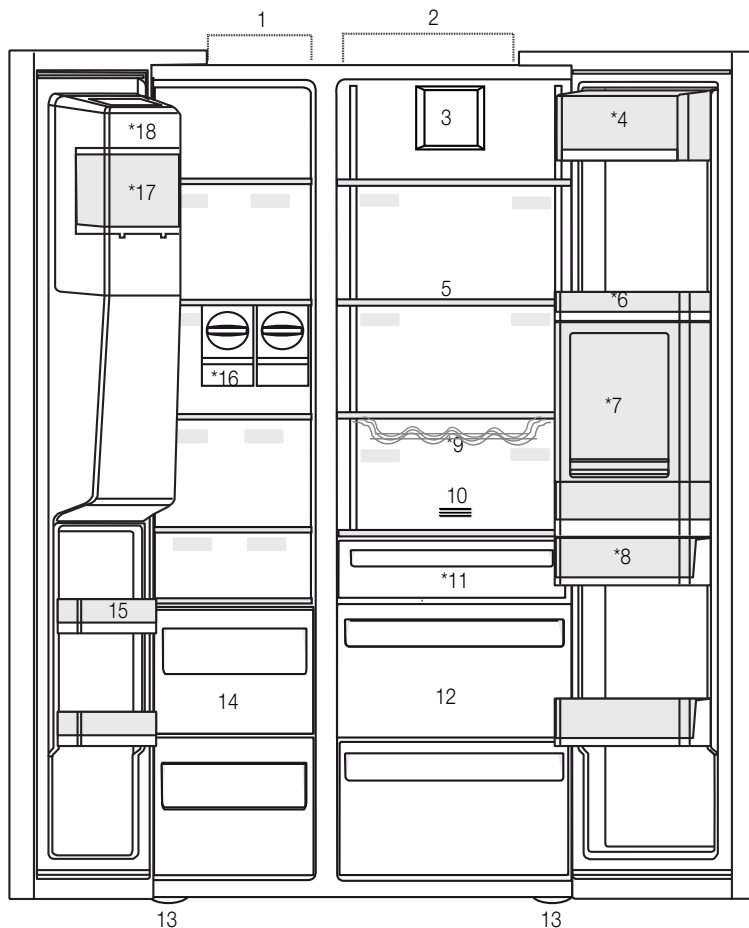

- | | |
|----------------------------|--|
| 1- Sügavkülmik | 10- Lõhnafilter |
| 2- Jahutuskapp | 11- Null kraadi sahtel |
| 3- Ventilaator | 12- Juurviljakorvid |
| 4- Või-juustu ala | 13- Reguleeritavad jalad |
| 5- Klaasriiulid | 14- Külmutatud toidu hoiustamise sektsioon |
| 6- Jahutuskapi ukse riulid | 15- Sügavkülmiku ukse riulid |
| 7- Minibaari tarvikud | 16- Jäämasinad |
| 8- Veepaak | 17- Jää hoiu anum |
| 9- Pudeliriid | 18- Jäämasina dekoratiivne kate |

*Valikuline



*Valikuline: Kasutjuhendi joonised on illustriatiivsed ja ei pruugi täpselt teie tootega ühtida. Kui teie seadmel puuduvad nimetatud osad, käib informatsioon teiste mudelite kohta.

3 Paigaldamine

3.1. Õige koht paigaldamiseks

Seadme paigaldamiseks võtke ühendust volitatud teenindusega. Selleks, et panna seade paigaldamiseks valmis, lugege kasutajuhendi informatsiooni ja veenduge, et elektri- ja veevarustus vastavad nõuetele. Kui see nii pole, kutsuge elektrik ja torulukksepp, et ühendused saaks nõuetekohaselt teostatud.



HOIATUS: Tootja ei vastuta kahjustuste eest, mis on põhjustatud ebaprofessionaalselt teostatud töödest.



HOIATUS: Paigaldamise ajaks tuleb seadme toitejuhe vooluvõrgus eemaldada. Selle tegemata jätmine võib põhjustada surma või tõsiseid vigastusi!



HOIATUS: Kui ukse ava on toote sisse viimiseks liiga kitsas, eemaldage külmiku uks ja proovige külj ees; kui see ei aita, võtke ühendust volitatud teenindusega.

- Vibratsiooni vältimiseks asetage toode tasasele alusele.
- Paigutage seade vähemalt 30 cm küttekehast, pliidist ja muudest sarnastest soojusallikatest eemale ja vähemalt 5 cm kaugusele elektriahjust.
- Ärge jätke seadet otsese päikesevalguse kätte või niiskettesse keskkondadesse.
- Efektiveks toimimiseks vajab seade piisavat ventilatsiooni. Kui toode paigutatakse seinarova taga toote ja orva seinte ja lae vahele vähemalt 5 cm vahekaugus.
- Ärge paigaldage seadet keskkonda mille temperatuur on alla -5°C kraadi.

3.2. Plastikkiilude paigaldamine

Kui tootega on kaasas plastikkiilud, siis kasutage neid piisava õhuvahe tekitamiseks toote ja seina vahel.

1. Kiilude kinnitamiseks eemaldage seadme vastavad kruvid ja kasutage kiiludega kaasasolevaid kruvisid.

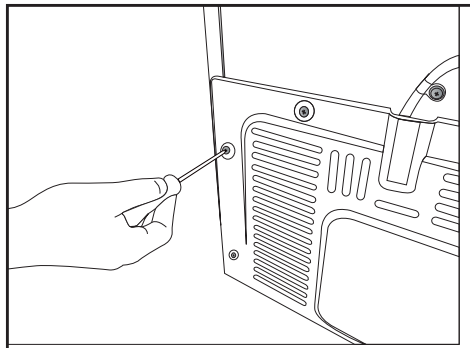

2. Kinnitage 2 plastikkiilu ventilatsiooni katele nagu joonisel näidatud.

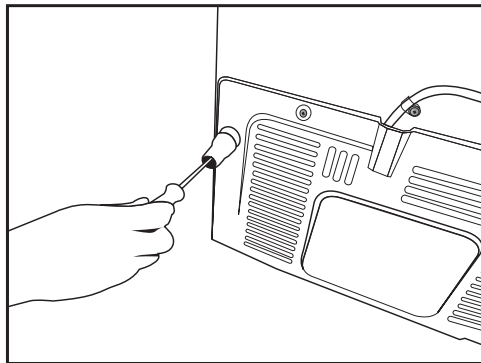

Paigaldamine

3.3. Jalgade reguleerimine

Kui seade ei ole tasakaalustatud asendis, reguleerige eesmisi reguleerjalgasid keeratesneid paremale või vasakule.

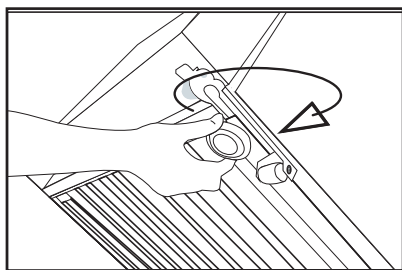
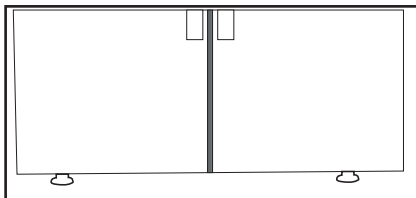

3.4. Voolu ühendamine

HOIATUS: Vooluühenduseks ei tohi kasutada pikendusjuhet või mitmikpesasid.

HOIATUS: Kahjustatud toitejuhtme peab välja vahetama volitatud teeninduses.

i Kui paigutate kaks külmikut kõrvuti, jätke kahe seadme vahele vähemalt 4 cm ruumi.

- Meie ettevõtte ei vastuta kahju eest, mis on tekkinud maanduseta või nõuetele mittevastava elektriühenduse kasutamise tagajärjel.
- Peale paigaldamist peab voolupistik olema lihtsalt ligipääsetav.
- Ühendage külmik maandatud 220-240V/50 Hz pingega kontakti. Pistik peab olema varustatud 10-16A kaitsmega.
- Ärge kasutage seinakontakti ja seadme vaheliseks ühenduseks mitmikpistikut koos/või ilma pikendusjuhtmeta.

3.5. Vee ühendamine

(Valikuline)



HOIATUS: Ühendamise ajaks tõmmake seade ja veepump (olemasolu korral) vooluvõrgust välja.

Seadme veeühendused, filtrid ja veeanuma ühendused peab teostama volitatud töötaja. Sõltuvalt mudelist saab seadme ühendada veeanumaga või otse veetrassiga. Ühenduse teostamiseks peab veevoolik olema esmalt ühendatud tootega.

Kontrollige kas teie seadme mudeliga on kaasas:

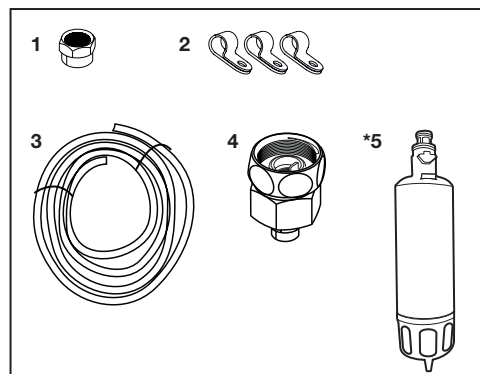

1. Liitmik (1 tükk) Kasutatakse veevooliku ühendamiseks seadme tagaküljele.
2. Vooliku klamber (3 tükki): Kasutatakse veevooliku kinnitamiseks seinale.
3. Veevoolik (1 tükk, 5 meetrit, läbimõõt 1/4 tolli): Kasutatakse veeühenduse teostamiseks.
4. Kraani adapter (1 tükk): Varustatud poorse filtriga, kasutatakse külmavee trassiga ühendamiseks.
5. Veefilter (1 tükk, *Valikuline): Kasutatakse veetrassi vee ühendamiseks seadmega. Veefilter pole vajalik, kui ühenduse saab teostada veeanumaga.

Paigaldamine

3.6. Veevooliku ühendamine tootega

Veevooliku ühendamiseks seadmega järgige alltoodud juhiseid.

1. Eemaldage liitmik toote tagumisel küljel asuva vooliku otsiku adapteriit ja tõmmake voolik liitmikust läbi.

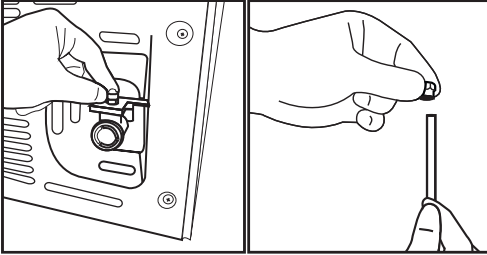

2. Suruge veevoolik tihedalt alla ja kinnitage vooliku otsiku adapteriga.

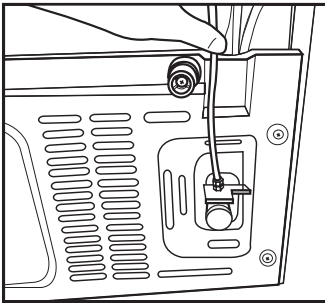

3. Vooliku otsikuadapteri kinnitamiseks, pingutage liitmik käega. Võite liitmiku pingutada torutangide või tangide abil.

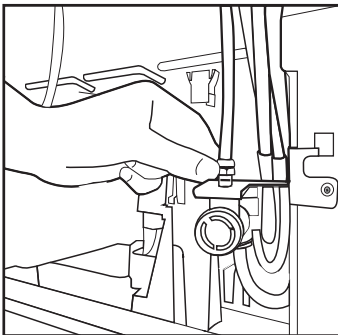

4. Ühendage vooliku teine ots veetrassiga (vt. peatükk 3.7) või kasutage veepumbale veeanumat (vt. peatükk 3.8).

3.7. Ühendamine veetoriga (Valikuline)

Kui ühendate seadme veetrassiga, peate koduse veetrassiga ühendama tavalise 1/2 tollise liitmiku. Kui teil pole liitmikku või kui te pole toimingutes kindel, konsulteerige spetsialistiga.

1. Eemaldage liitmik (1) kraani adapteri küljest (2).

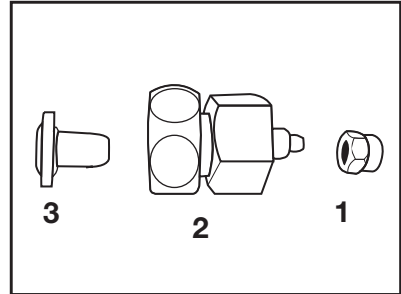

2. Ühendage kraaniadapter veetrassi klapiga.

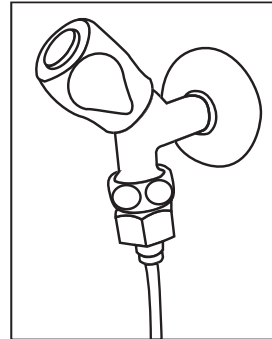

3. Ühendage liitmik ümber veevooliku.

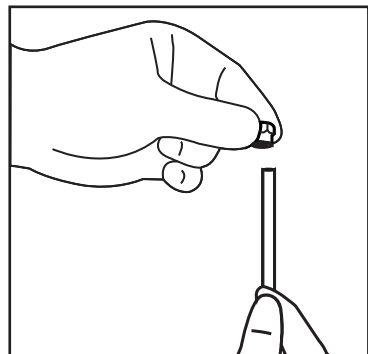

Paigaldamine

- Ühendage liitmik kraani adapterisse ja pingutage käega / tööriistaga.

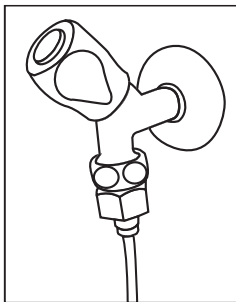

- Vooliku kahjustuste, nihete või juhusliku ühenduse avanemise vältimiseks, kasutage kaasas olevaid vooliku klambreid.

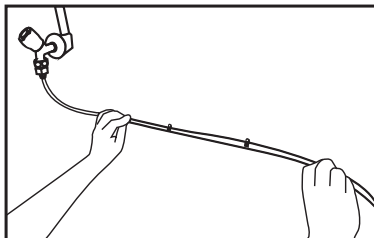

HOIATUS: Kui keerate kraani lahti, veenduge, et veevooliku kummaski otsas ei oleks lekkeid. Lekke korral keerake kraan kinni ning pingutage kõiki ühendusi torutangide või tangidega.

3.8. Seadmed millel on veeanum

(Valikuline)

Selleks, et kasutada seadme veeühenduseks veeanumat, tuleb kasutada tootja poolt soovitatavat veepumpa.

- Ühendage pumbaga kaasas oleva veevooliku üks ots seadmega (vt. 3.6) ja järgige alltoodud juhiseid.

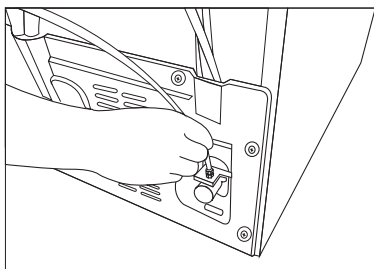

- Ühendage vooliku teine ots veepumbaga surudes vooliku pumba veesisendisse.

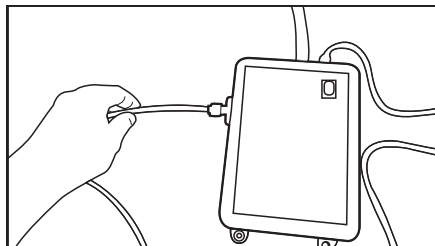

- Paigutage ja kinnitage pumba voolik veeanumasse.

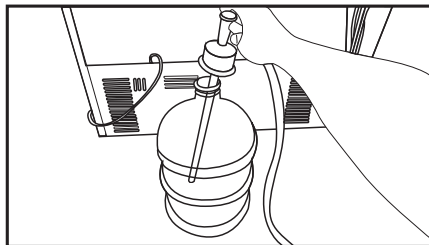

- Kui ühendus on teostatud, ühendage veepump vooluvõrguga ja lülitage see sisse.



Peale pumba sisse lülitamist oodake 2-3 minutit, et saavutada soovitud efektiivsus.



Veeühenduste teostamiseks lugege ka pumba kasutusjuhendit.



Kui kasutate veeanumat ei ole veefilter vajalik.

3.9 Veefilter

(Valikuline)

Sõltuvalt mudelist, võib tootel olla sisemine või välimine veefilter. Veefiltri kinnitamiseks järgige alltoodud juhiseid:

Paigaldamine

3.9.1. Välise filtri paigaldamine seinale (Valikuline)



HOIATUS: Ärge kinnitage filtrit tootele.

Kontrollige kas teie seadme mudeliga on kaasas:

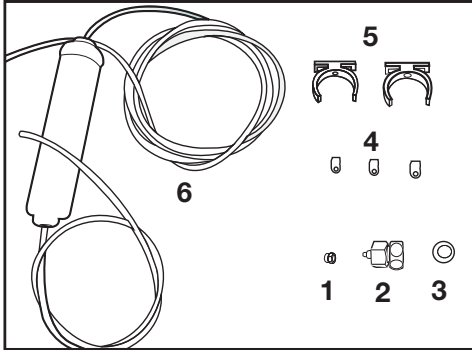

1. Liitmik (1 tükk) Kasutatakse veevooliku ühendamiseks seadme tagaküljele.
 2. Kraani adapter (1 tükk): Kasutatakse külma veetrassiga ühendamiseks.
 3. Poorne filter (1 tükk)
 4. Vooliku klamber (3 tükki): Kasutatakse veevooliku kinnitamiseks seinale.
 5. Filtri ühendamise seadmed (2 tükki): Kasutatakse filtri kinnitamiseks seinale.
 6. Veefilter (1 tükk): Kasutatakse seadme ühendamiseks veetrassiga. Veefilter pole vajalik, kui kasutate ühendusena veeanumat.
1. Ühendage kraaniadapter veetrassi klapi.
 2. Välisfiltri paigaldamiseks tuvastage õige asukoht. Paigaldage seinale filtrite kinnitusseadmed (5).
 3. Paigalage vastavalt sildil näidatule filter püstises asendis filtri kinnitusseadmesse. (6)

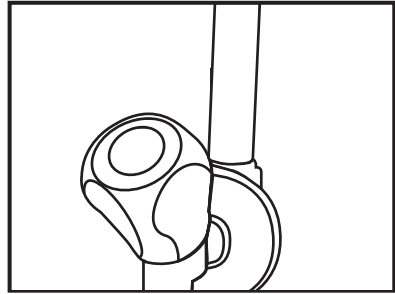

4. Ühendage filtri ülemisest otsast välja ulatuv voolik seadme vee adapteriga (vt. 3.6)

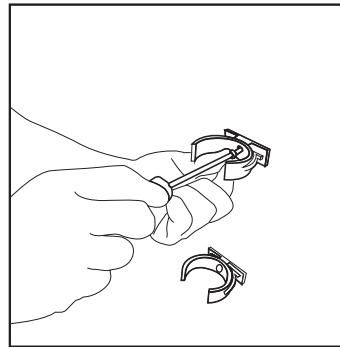

Kui ühendus on teistatud, peab see olema selline nagu näidatud joonisel.

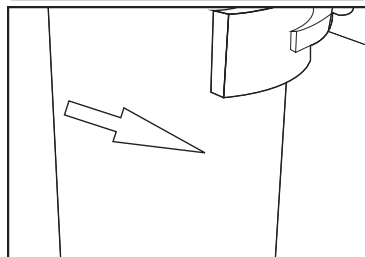
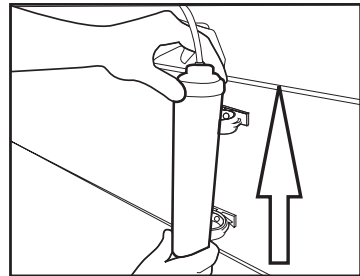

Paigaldamine

3.9.2.Sisemine filter

Seadmega kaasas olev sisemine filter ei ole algset paigaldatud; filtri paigaldamiseks järgige alltoodud juhiseid.

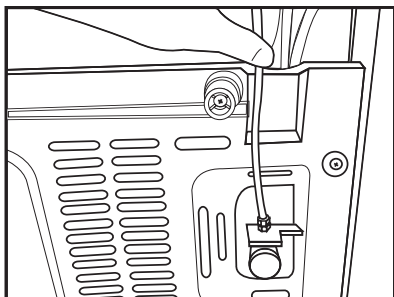

Jää väljas

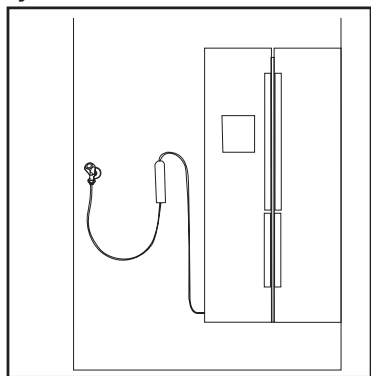

SEES-VÄLJAS

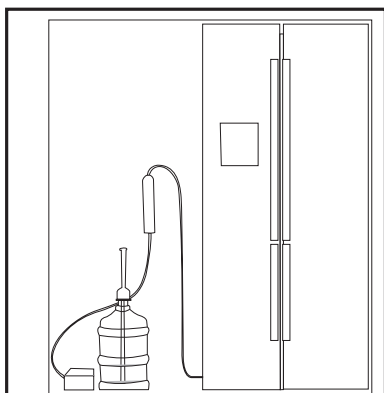

1. Filtri paigaldamise ajaks peab olema indikaator "Jää väljas" aktiveeritud. Vajutage indikaatorit SEES-VÄLJAS kasutades nuppu "Jää", mis asub ekraanil.

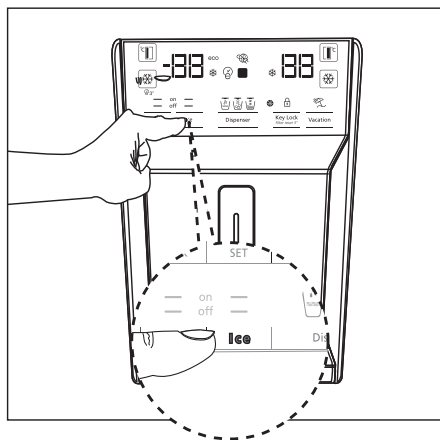

2. Veefiltrile juurdepääsuks eemaldage juurviljakorv (a).

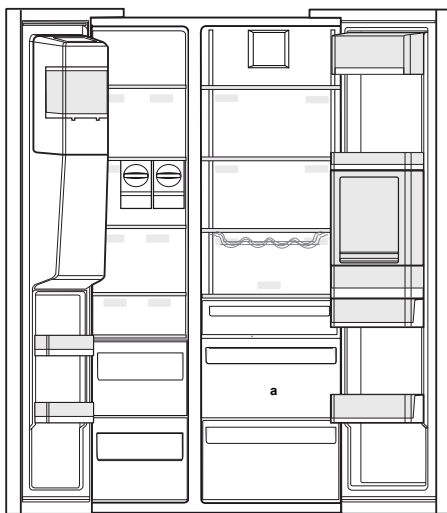

Peale katte eemaldamist võib voolata välja pisut vett, see on normaalne.

Paigaldamine

3. Eemalage veefiltri kate seda tõmmates.



Peale kate eemaldamist võib voolata välja pisut vett, see on normaalne.

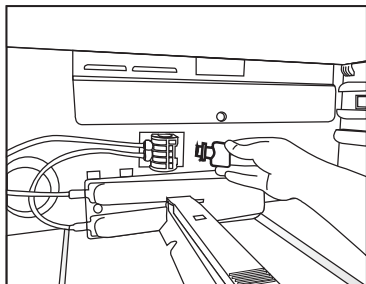

4. Asetage veefiltri kate mehhanismile ja suruge pisut, et lukustada see oma kohale.

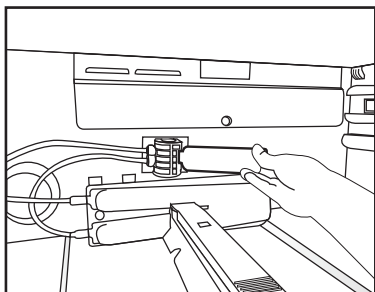

5. Vajutage ekraanil nuppu “Jää” uuesti, et ühistada režiim “Jää väljas”.



Veefilter eemaldab veest teatud võõrkehad. See ei eemalda veest mikroorganisme.



Lugege peatükist 5.2 kuidas aktiveerida filtri asendamise periood.

4 Ettevalmistamine

4.1. Mida teha energiasäästmiseks



Seadet võib kahjustada ühendamine elektroonilise energiasäästusüsteemiga.

- Ärge hoidke külmiku ust pikka aega lahti.
- Ärge pange külmikusse kuumi toite või jooke.
- Ärge pange külmikusse liiga palju asju; sisemise õhuvoolu takistamine vähendab jahutuse efektiivsust.
- Külmiku jaoks määratud energiakulu on arvestatud selliselt, et sügavkülmiku ülemine riul oli eemaldatud, muud riulid ja kõige alumised sahtlid olid omadel kohtadel ja maksimaalseltkoormatud. Ülemist klaasriiulit võib kasutada vastavalt külmutatava toidu kujust ja suuruselt.
- Sõltuvalt toote funktsioonidest; jahutussektsioonis toiduainete sulatamine tagab energia kokkuhoiu ja säilitab toidu kvaliteedi.
- Jahutussektsiooniga kaasas olevad korvid/ sahtlid peavad madala energiakasutuse tagamiseks ja parimate hoiutingimuste saavutamiseks olema alati kasutuses.
- Toiduained, mis puutuvad kokku sügavkülmiku temperatuurianduriga, võivad suurendada seadme energiakulu. Seetõttu tuleb igasugust kontakti anduritega vältida.
- Veenduge, et toiduained ei oleks vastavalt allkirjeldatule kontaktis jahutussektsiooni temperatuuri anduritega.

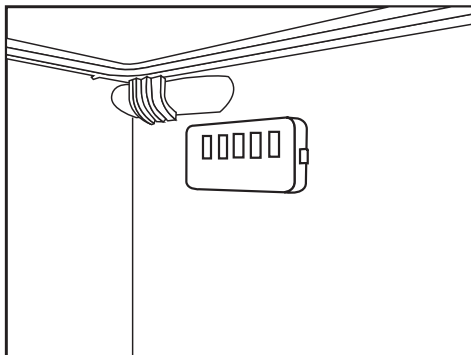

4.2. Esmakordne kasutamine

Enne külmiku kasutamist veenduge, et kõik vajalikud ettevalmistused on peatükkide Ohutus- ja keskkonnaalased juhised ja Paigaldamine kohaselt tehtud.

- Hoidke ilma toiduaineteta seaded umbes 6 tundi töös ja ärge avage ilma tungiva vajaaduseta kapi ust.



Kui kompressor on töös, on kuulda heli. Helid on normaalsed isegi siis, kui kompressor ei tööta, tänu jahutussüsteemi vedelikele ja gaasidele.



On täiesti normaalne, et külmiku esiküljel on soe. Sellised alad soojenevad selleks, et vältida kondensaadi teket.



Mõnedel mudelitel lülitub juhtpaneel automaatselt 5 minutit peale ukse sulgemist välja. See aktiveerub uuesti, kui üks avada või vajutada mistahes nuppu.

5.1. Kontrollpaneel

Kontrollpaneel võib sõltuvalt teie seadme mudelist erineda.

Kontrollpaneeli helilised ja visuaalsed funktsioonid on teile abiks külmiku kasutamisel.

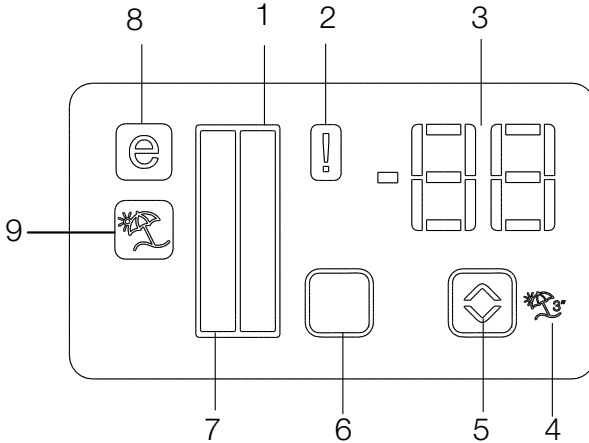

1. Jahutuskapi indikaator
2. Veaoleku indikaator
3. Temperatuuri indikaator
4. Funktsiooni Puhkusel nupp
5. Temperatuuri reguleerimise nupp
6. Sektsiooni valikunupp
7. Jahutuskapi indikaator
8. Ökonoomsus režiimi nupp
9. Funktsiooni Puhkusel indikaator

***valikuline**



***Valikuline:** Numbrid selles juhendis on informatiivsed ja ei pruugi täpselt sobida teie seadmega. Kui teie seadmel puuduvad nimetatud osad, käib informatsioon teiste mudelite kohta.

Toote kasutamine

1. Jahutuskapi indikaator

Jahutusseksiooni tuli hakkab põlema, kui vastava seksiooni temperatuuri reguleeritakse.

2. Vealeku indikaator

See andur hakkab tööle, kui külmik ei jahuta piisavalt või kui ilmneb anduri tõrge. Kui andur on aktiivne, näitab sügavkülmiku seksiooni indikaator sümbolit "E" ja jahutusseksiooni temperatuurinäitaja näitab numbreid "1, 2, 3..." jne. Indikaatoril kuvatavad numbrid annavad hoolduspersonalile infot vealeku kohta.

3. Temperatuuri indikaator

Näitab sügavkülmiku ja jahutuskapi temperatuuri.

4. Funktsiooni Puhkusel nupp

Selle funktsiooni aktiveerimiseks vajutage ja hoidke nuppu Puhkus 3 sekundit. Kui Puhkuse funktsioon on aktiivne, näitab jahutuskapi indikaator sümbolit "--" ja jahutuskapi jahutusfunktsioon ei ole aktiivne. See funktsioon ei ole sobilik toidu hoiustamiseks külmikus. Teised seksioonid jäävad tööle vastavalt seadistatud temperatuurile.

Funktsiooni tühistamiseks vajutage nuppu Puhkus

 uuesti.

5. Temperatuuri reguleerimise nupp

Vastavate seksioonide temperatuurid varieeruvad vahemikus -24°C..... -18°C ja 8°C...1°C kraadi.

6. Seksiooni valikunupp

Kasutage külmiku seksioonide valiku nuppu, kui liigute jahutus- ja sügavkülmiku seksiooni näitude vahel.

7. Jahutuskapi indikaator

Sügavkülmiku seksiooni tuli hakkab põlema, kui vastava seksiooni temperatuuri reguleeritakse.

8. Ökonoomsus režiimi nupp

Näitab, et külmik töötab energiasäästu režiimil. See indikaator on aktiivne, kui temperatuur sügavkülmikus on seadistatud -18°C.

9. Funktsiooni Puhkusel indikaator

Näitab, et puhkuse funktsioon on aktiivne.

Toote kasutamine

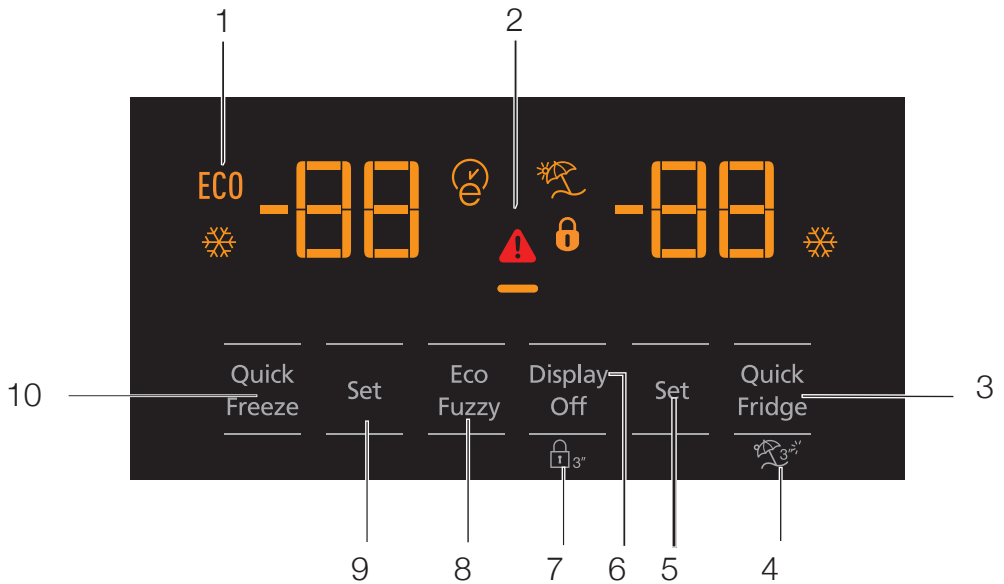

- 1- Ökonoomne kasutamine
- 2- Kõrge temperatuur / vea märguanne
- 3- Kiirjahutus
- 4- Puhkuse funktsioon
- 5- Jahutussektiooni temperatuuri seaded
- 6- Energia säästmine (ekraan väljas)
- 7- Klahvide lukustus
- 8- Eco-fuzzy
- 9- Sügavkülma sektiooni temperatuuri seaded
- 10- Kiirkülmutamine



***Valikuline:** Numbrid selles juhendis on informatiivsed ja ei pruugi täpselt sobida teie seadmega. Kui teie seadmel puuduvad nimetatud osad, käib informatsioon teiste mudelite kohta.

1. Ökonoomne kasutamine

See märk hakkab põlema, kui sügavkülmik on seatud -18°C kraadile, mis on kõige ökonoomses seadistus. (ECO) Ökonoomse kasutamise indikaator kustub, kui kasutate kiirjahutuse või kiirkülmutuse funktsiooni.

2. Kõrge temperatuur / vee märguanne

See indikaator (🔥) hakkab põlema temperatuuri tõrgete või vee märguannete korral. Kui näete see tuli põleb, lugege peatükki "soovitavad lahendused probleemidele".

3. Kiirjahutus

Kui kiirjahutuse funktsioon on sisse lülitatud, hakkab põlema kiirjahutuse indikaator (❄️) ja jahutussektiooni temperatuuriindikaator näitab väärtust 1. Funktsiooni tühistamiseks vajutage nuppu Kiirjahutus uuesti. Kiirjahutuse indikaator kustub ja taastuvad normaalsed seaded. Kiirjahutuse funktsioon lülitatakse automaatselt välja 1 tunni möödumisel, kui seda enne kasutamist ei tühistata. Sure hulga värske toidu jahutamiseks, vajutage kiirjahutuse nuppu enne toidu jahutussektiooni asetamist.

4. Puhkuse funktsioon

Puhkuse funktsiooni aktiveerimiseks vajutage nuppu number (4) umbes (🌿) 3 sekundi jooksul; see aktiveerib puhkuse funktsiooni indikaatori (🌿). Kui Puhkuse funktsioon on aktiivne, näitab jahutuskapi indikaator sümbolit "--" ja jahutuskapi jahutusfunktsioon ei ole aktiivne. See funktsioon ei ole sobilik toidu hoiustamiseks külmikus. Teised sektioonid jäävad tööle vastavalt seatud temperatuurile. Funktsiooni tühistamiseks vajutage nuppu Puhkus uuesti.

5. Jahutussektiooni temperatuuri seaded

Peale nupu number (5) vajutamist, saab seadistada jahutussektiooni temperatuuri vastavalt 8,7,6,5,4,3,2 ja 1. (🌡️)

6. Energia säästmine (ekraan väljas)

Selle nupu (📴) vajutamine süütab põlema energiasäästu märgi (📴) ja energiasäästu režiimi aktiveeritakse. Energiasäästu režiimi aktiveerimine lülitab ekraanil välja kõik muud märgid. Kui energiasäästurežiim on aktiivne, deaktiveerib ukse avamine või mistahes nupu vajutamine säästurežiimi ja ekraani sümbolid hakkavad tavapäraselt põlema. Selle nupu (📴) uuesti vajutamine lülitab välja energiasäästu sümboli ja deaktiveerib ka säästufunktsiooni.

7. Klahvide lukustus

Vajutage klahvide lukustuse nuppu (🔒) järjest 3 sekundit. Põlema hakkab klahvide lukustuse märk (🔒) ja klahvide lukustus on aktiveeritud; kui lukustus on aktiivne on seadme nupud lukus. Vajutage uuesti klahvide lukustuse nuppu (🔓) järjest 3 sekundit. Klahvide lukustuse märk kustub ja funktsioon ei ole enam aktiivne. Vajutage klahvide lukustuse nuppu (🔒), et vältida külmiku temperatuuride juhuslikku seadistamist.

8. Eco-fuzzy

Eco-fuzzy funktsiooni aktiveerimiseks vajutage ja hoidke nuppu eco-fuzzy 1 sekund. Kui see funktsioon on aktiivne, lülitub sügavkülmik ökonoomsus režiimile vähemalt 6 tunni pärast ja põlema hakkab ökonoomsus režiimi tuli. Eco-fuzzy (🌿) funktsiooni deaktiveerimiseks vajutage ja hoidke nuppu eco-fuzzy 3 sekund. Indikaator hakkab põlema 6 tunni pärast, kui eco-fuzzy funktsioon on aktiivne.

9. Sügavkülma sektiooni temperatuuri seaded

Sügavkülma sektiooni temperatuur on reguleeritav. Vajutades nuppu number (9) saate seada sügavkülma sektiooni temperatuuri kas -18,-19, -20, -21, -22, -23 ja -24 kraadile.

Toote kasutamine

10. Kiirkülmutamine

Kiirjahutuseks vajutage nuppu number (10); sellega aktiveerite kiirkülmutuse indikaatori (❄️).

Kui kiirkülmutuse funktsioon on sisse lülitatud, hakkab põlema kiirkülmutuse indikaator (❄️) ja sügavkülmiku sektsiooni temperatuuriindikaator näitab väärtust -27. Funktsiooni tühistamiseks vajutage nuppu Kiirkülmutamine () uuesti.

Kiirkülmutuse indikaator kustub ja taastuvad normaalsed seaded. Kiirkülmutuse funktsioon lülitatakse automaatselt välja 24 tunni möödumisel, kui seda enne kasutaja poolt ei tühistata. Sure hulga värske toidu külmutamiseks, vajutage kiirkülmutuse nuppu enne toidu sügavkülmiku sektsiooni asetamist.

Toote kasutamine

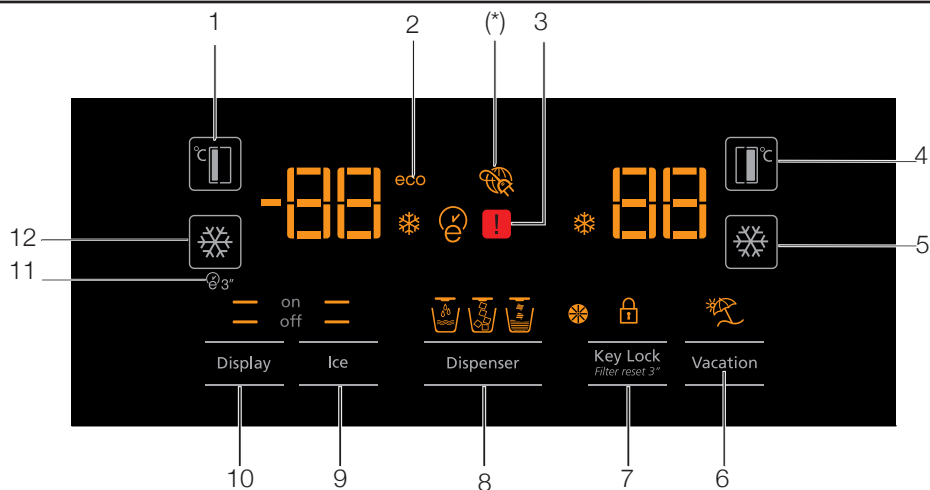

1. Sügavkülma sektsiooni temperatuuri seaded
2. Ökonoomsus režiim
3. Vealek
4. Jahutussektsiooni temperatuuri seaded
5. Kiirjahutus
6. Puhkuse funktsioon
7. Klahvide lukustus / filtri asendamise märguande tühistamine
8. Vee, purustatud jää, jääkuubikute valik
9. Jää valmistamine sees/väljas
10. Ekraan sees/väljas
11. Auto-öko
12. Kiirkülmutamine



***Valikuline:** Numbrid selles juhendis on informatiivsed ja ei pruugi täpselt sobida teie seadmega. Kui teie seadmel puuduvad nimetatud osad, käib informatsioon teiste mudelite kohta.

Toote kasutamine

1. Sügavkülma sektsiooni temperatuuri seaded

Vajutades nuppu (🌡️) number (1) saate seada sügavkülma sektsiooni temperatuuri kas -18,-19,-20,-21,-22,-23,-24,-18... kraadile.

2. Ökonoomsus režiim

Näitab, et külmik töötab energiasäästu režiimil. See indikaator on aktiivne, kui sügavkülmiku temperatuur on seatud -18 kraadile või kui energiasäästu jahutus on seotud funktsiooniga öko-ekstra. (ECO)

3. Vealelek

See andur hakkab tööle, kui külmik ei jahuta piisavalt või kui ilmneb anduri tõrge. (⚠️)

Kui andur on aktiveeritud, näitab sügavkülmiku sektsiooni indikaator sümbolit "E" ja jahutussektsiooni temperatuurindikaator näitab numbreid "1, 2, 3..." jne. Indikaatoril kuvatavad numbrid annavad hoolduspersonalile infot vealeku kohta.

4. Jahutussektsiooni temperatuuri seaded

Peale nupu (🌡️) number (4) vajutamist, saab seadistada jahutussektsiooni temperatuuri vastavalt 8,7,6,5,4,3,2 jne.

5. Kiirjahutus

Kiirjahutuseks vajutage nuppu number (5); sellega aktiveerite kiirjahutuse indikaatori (❄️).

Funktsiooni tühistamiseks vajutage nuppu uuesti. Kasutage seda funktsiooni, kui olete jahutussektsiooni pannud värskeid toiduaineid või kui soovite toiduaineid kiiresti jahutada. Kui see funktsioon on aktiivne, on külmik sellega seotud 1 tunni.

6. Puhkuse funktsioon

Kui Puhkuse funktsioon (🛑) on aktiivne, näitab jahutuskapi indikaator sümbolit "--" ja jahutuskapi jahutusfunktsioon ei ole aktiivne. See funktsioon ei ole sobilik toidu hoiustamiseks külmikus. Teised sektsioonid jäävad tööle vastavalt seatud temperatuurile.

Funktsiooni tühistamiseks vajutage nuppu Puhkuse funktsioon uuesti. (🛑)

7. Klahvide lukustus / Klahvide lukustus / filtri asendamise märguande tühistamine

Vajutage Klahvide lukustamise nuppu (🔒) et aktiveerida klahvide lukustamine. Saate seda funktsioonikasutada ka selleks, et vältida muudatusi külmiku temperatuuri seadetes. Külmiku filter tuleb vahetada iga 6 kuu tagant. Kui järgite peatükis 5.2 toodud juhiseid, arvutab külmik automaatselt järelejäänud ajaperioodi ja filtri vahetamise indikaator (🌀) hakkab põlema, kui filtri kasutusaeg läbi saab.

Vajutage ja hoidke nuppu (🌀) 3 sekundit, et lülitada filtri märguande tuli välja.

8. Vee, purustatud jää, jääkuubikute valik

Liikuge valikutes yesi (👍), jääkuubikud (🧊) ja purustatud jää (🍷) kasutades nuppu number 8. Aktiivne indikaator jääb põlema.

9. Jää valmistamine sees/väljas

Vajutage nuppu (🧊) number (9) et tühistada (off) (🚫) või aktiveerida (on) (🟢) jää valmistamine.

10. Ekraan sees/väljas

Vajutage nuppu (📺) (off) number (10) et tühistada (XX) või aktiveerida (📺) (on) funktsioon ekraan sees/väljas.

11. Auto-öko

Vajutage nuppu auto-öko (🌱), number (11), 3 sekundit, et funktsioon aktiveerida. Kui uks jääb selle funktsiooni aktiveerituse ajal pikemaks ajaks suletuks, lülitub jahutussektsioon ökonoomsele režiimile. Funktsiooni tühistamiseks vajutage nuppu uuesti.

Indikaator hakkab põlema 6 tunni pärast, kui auto eco funktsioon on aktiivne. (🌱)

12. Kiirkülmutamine

Vajutage nuppu (❄️) number (12) kiireks külmutamiseks. Funktsiooni tühistamiseks vajutage nuppu uuesti.

Toote kasutamine

5.2. Filtri vahetamishoiatuse aktiveerimine

(Mudelite korral mis on ühendatud veetrassiga ja millel on filter)

Veefiltrite vahetamise hoiatus on aktiveeritud alljärgnevalt:

1. .60 sekundi jooksul peale külmiku sisse lülitamist vajutage ja hoidke Ekraani ja Puhkuse nuppe 3 sekundit.

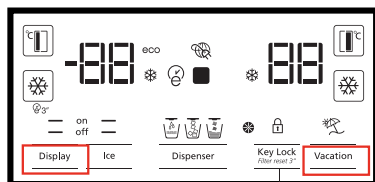

2. Seejärel sisestage salasõna 1-4-5-3.

Kinnitada sisestatud salasõna

Salasõna valimine numbrid

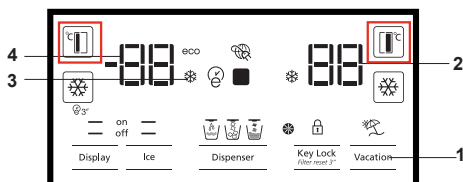

Sisestage 1-4-5-3 alljärgnevalt:

Vajutage FF seadistamise nuppu üks kord.

Vajutage FRZ seadistamise nuppu üks kord.

Vajutage FF seadistamise nuppu 4 korda.

Vajutage FRZ seadistamise nuppu üks kord.

Vajutage FF seadistamise nuppu 5 korda.

Vajutage FRZ seadistamise nuppu üks kord.

Vajutage FF seadistamise nuppu 3 korda.

Vajutage FRZ seadistamise nuppu üks kord.

Kui salasõna on korrektselt sisestatud, kostub lühike helisignaali ja põlema hakkab Filtri vahetamise hoiatuse indikaator.

Automaatne filtri kasutusaja arvetsamine ei ole tehasesättena lubatud.

See tuleb filtri varustatud mudelitel lubada.

Külmik annab 6 kuulise intervalliga ise automaatselt märku vajadusest vahetada filtrit.

Kui sama toimingut korrata, kui automaatne filtri kasutusaja kalkuleerimine on lubatud, siis sellega funktsioon tühistatakse.

5.3. Veedosaatori kasutamine (teatud mudelite puhul)



Enamasti on mõned esimesed veedosaatorist võetud klaasitäied vett soojad.



Kui veedosaatorit ei kasutata pikema aja jooksul, visake puhta vee saamiseks esimesed klaasitäied vett minema.

Esmakordsel kasutamisel peate külma vee saamiseks ootama umbes 12 tundi.

Vee funktsiooni leidmiseks, kasutage ekraani ning seejärel tõmmake vee saamiseks päästikut. Eemaldage pealepäästiku tõmbamist mõne hetke pärast klaas.

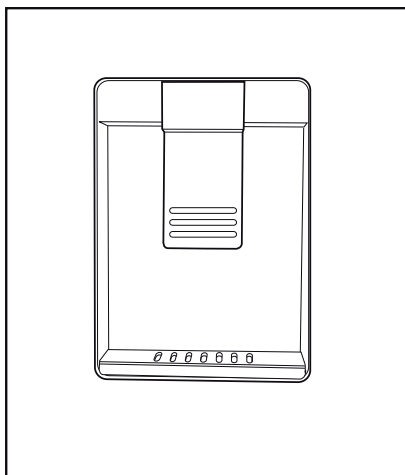

5.4. Veedosaatori veepaagi täitmine

Avage veepaagi kaas vastavalt joonisel näidatule. Valage sisse puhas joogivesi. Sulgege kaas.

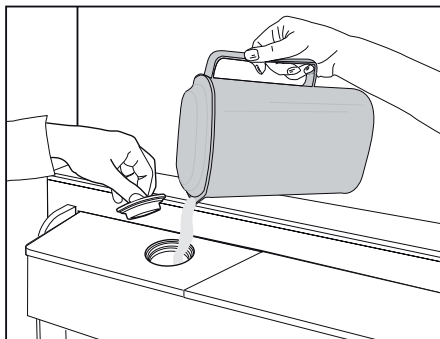

Toote kasutamine

5.5. Veepaagi puhastamine

Eemaldage ukse siseriulilt veepaak.

Demonteerige see hoides mõlemalt poolt ukseriulilt kinni.

Hoidke mõlemast veepaagi küljest ja eemaldage see 45° nurga all.

Eemaldage ja puhastage veepaagi kaas.



Ärge täitke veepaaki mahla, gaseeritud joogi, alkoholi või muude veedosaatori jaoks ebasobivate vedelikega. Selliste vedelike kasutamine põhjustab tõrkeid ja veedosaatori parandamatuid kahjustusi. Veedosaatori selline kasutamine ei ole kaetud seadme garantiiga. Sellised kemikaalid ja lisandid jookides / vedelikes võivad põhjustada veepaagi materjalide kahjustusi.



Veepaaki ja veedosaatori detaile ei saa pesta nõudepesumasinaga.

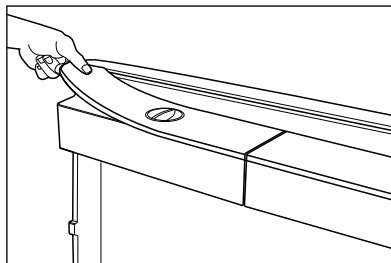
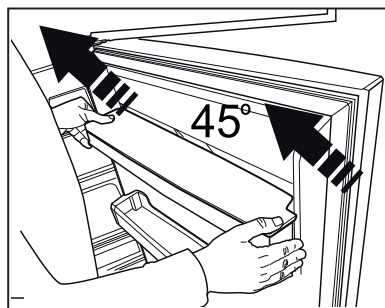
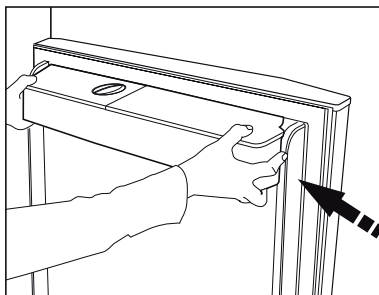

Toote kasutamine

5.6. Jää/vee võtmine

(Valikuline)

Selleks, et võtta vett (☺) / jääkuubikuid (☺) / purustatud jääd (☺), kasutage ekraani, et valida sobiv funktsioon. Võtke vett/jääd vajutades veedosaatori kangj. Tehes lülitusi jääkuubikute (☺) / purustatud jää (☺) valikute vahel, võib pisut tulla veel eelmiseks valitud tüüpi jääd.

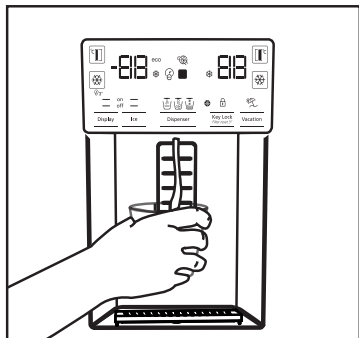

- Filtri esmakordsel kasutamisel võib vesi olla sogane; ärge tarvitage esimest 10 klaasi vett.
- Esmakordsel paigaldamisel peate külma vee saamiseks ootama umbes 12 tundi.
- Seadme veesüsteem on mõeldud ainult puhtsa vee jaoks. Ärge kasutage muid jooke.
- Kui seadet ei kasutata pikema aja jooksul, nt puhkuse ajal, on soovitatav veeühendused lahti ühendada.
- Kui veedosaatorit ei kasutata pikema aja jooksul, võivad esimesed 1-2 klaasi vett olla soojad.

5.7. Tilgaalus

(valikuline)

Veedosaatorist tilkuv vesi koguneb tilgaalusele; vee äravool puudub. Tõmmake tilgaalus välja või lükake seda väljavõtmiseks nurkadest. Seejärel saate tilgaalusele kogunenud vee ära valada.

- Esmakordsel kasutusel tuleb teil jää / vee võtmisega oodata ligikaudu 12 tundi. Dosaatorist ei pruugi jääd tulla, kui jääkastis pole piisavalt jääd.
- Esimest umbes 30 jäätükki (3-4 liitrit) ei tohi kasutada.
- Voolukatkestuse või ajutise tõrke korral võib jää osaliselt sulada ja uuesti jäätuda. See põhjustab jääkuubikute sulamist üksteise külge. Pikemaajalise voolukatkestuse või tõrke korral võib jää sulada ja vesi välja tilkuda. Kui esineb selline probleem, eemaldage jääkastist jää ja puhastage kast.

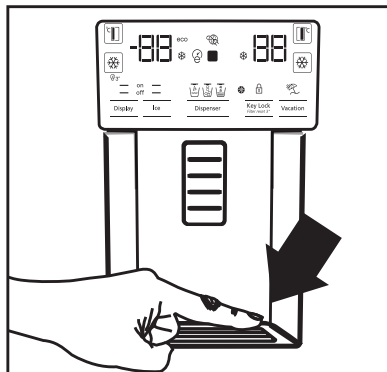

HOIATUS: Seadme veesüsteem tuleb ühendada ainult külmaveetrassiga. Ärge ühendage soojaveetrassiga.

- Esmakordsel kasutamisel ei pruugi seadmest kohe vett tulla. Seda põhjustab süsteemis olev õhk. Süsteemis olev õhk tuleb eemaldada. Selleks tuleb teil veedosaatori kangj vajutada umbes 1-2 minutit, kuni dosaatorist hakkab tulema vett. Esmane veevool võib olla ebaregulaarne. Veevool muutub sujuvaks, kui õhk süsteemist on eemaldatud.

5.8. Null kraadi sahtel

(Valikuline)

Kasutage seda sektsiooni delikatesside säilitamiseks madalamal temperatuuril või lihatoodete säilitamiseks, mis on mõeldud koheseks tarvitamiseks. Ärge hoidke selles sektsioonis puu- ja juurvilju sektsioonis. Saate suurendada seadme sisemist ruumi, kui eemaldate mõne null kraadi sektsioonidest. Sektsiooni eemaldamiseks, tõmmake lihtsalt natuke enda poole, tõstke üles ja tõmmake välja.

5.9. Juurviljakorv

Külmiku juurviljakorv on sellise ehitusega, et säilitades niiskuse säilivad juurviljad värskemana. Selleks on üldise jaheda õhu tsirkulatsioon juurviljade korvis intensiivsem. Hoidke puu- ja juurvilju selles sektsioonis. Kasutusea pikendamiseks hoidke roheliste lehtedega juurvilju ja puuvilju eraldi.

5.10. Sinine valgus

(Valikuline)

Seadme juurviljakorvid on varustatud sinise valgusega. Korvis olevad juurviljad jätkavad tänu sinisele valgusele fotosünteesi ning püsivad seetõttu kauem värsked.

5.11. Ionisaator

(Valikuline)

Jahutuskaapi õhukanalites asuv ionisatsioon süsteem tagab õhu ioniserimise. Negatiivsete ioonide toomine eemaldab baktereid ja muid molekule, mis tekitavad halba lõhna.

5.12. Minibaar

(Valikuline)

Külmiku minibaaririivi ust saab avada ilma külmiku ust avamata. See annab teile mugava juurdepääsu sageli tarvitavatele toitudele ja jookidele. Selleks, et minibaari ust avada suruge ust käega ja tõmmake enda poole.



HOIATUS: Minibaari uksele ei tohi istuda, rippuda või asetada sinna raskeid esemeid. See võib toodet kahjustada või põhjustada teile vigastusi.

Selleks, et ust sulgeda vajutage lihtsalt ukse ülemisele osale.

5.13. Lõhnafilter

(valikuline)

Õhufilter, mis asub külmiku õhukanalis takistab soovimatute lõhnade teket.

Toote kasutamine

5.14. Jäämasin ja jää hoi anum

(Valikuline)

Täitke jäämasin veega ja asetage oma kohale. Jää on valmis umbes kahe tunni pärast. Ärge eemaldage jää võtmiseks jäämasinat.

Keerake jääkambri paremal küljel asuvat nuppu 90° ja jää kukub jää hoi anumasse. Seejärel võite eemaldada jäähoianuma ja serveerida jääd. Jää hoi anum on mõeldud ainult jää hoiustamiseks. Ärge valage sellesse vett. Selline tegevus põhjustab nõu purunemise.



Jää hoi anum on mõeldud ainult jää hoiustamiseks. Ärge valage sellesse vett. Selline tegevus põhjustab nõu purunemise.

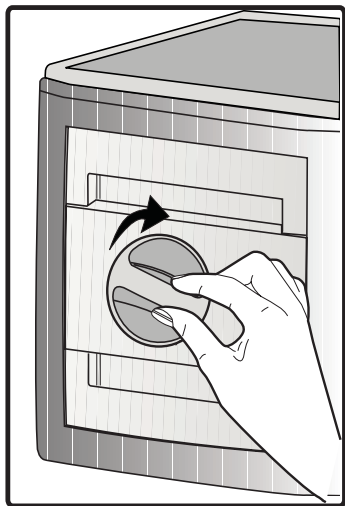

5.15. Jäävalmistaja

(Valikuline)

Jäämasin asub sügavkülmu kate ülemises osas. Eemaldamiseks võtke kinni jäähoidiku käepidemetst ja tõstke see üles.

Eemaldage jäämasina dekoratiivne kate tõstes seda üles.

TOIMIMINE

Jäähoidiku eemaldamine

Hoidke kinni jäähoidiku sangadest, tõstke seda üles ja tõmmake jäähoidik välja. (Joonis 1)

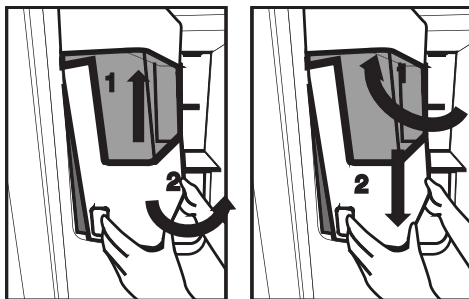

Jäähoidiku tagasi panemine

Hoidke kinni jäähoidiku sangadest, tõstke see üles sellise nurga alla, et hoidik sobiks oma pessa ja vaadake et jää eralduspulk oleks korrektselt paigaldatud. (Joonis 2)

Suruge õrnalt alla, kuni hoidiku ja ukse plastiku vahel ei oleks rohkem ruumi. (Joonis 2)

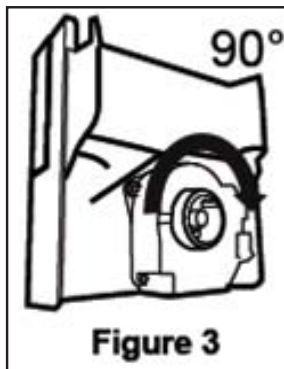

Toote kasutamine

Kui teil tekib hoidiku tagasi panemisel raskusi, keerake pöörlevat hammasratast 90° ja proovige joonise 3 järgi uuesti.

Mistahes helid, mis kostuvad jää kukkumisel hoidikusse, kuuluvad normaalse töötamise juurde.

Kui jää dosaator ei tööta korralikult

Kui te ei eemalda jääkuubikuid pikema aja jooksul, moodustavad need jää kamakaid. Sellisel juhul eemaldage jäähoidik vastavalt ülaltoodud juhistele, eraldage jääkamakad, võtke ära need kamakad,

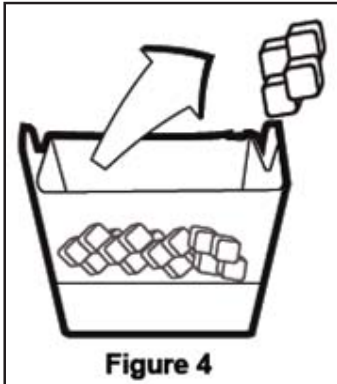

mida pole võimalik lahutada ning pange jääkuubikud hoidikusse tagasi. (Joonis 4)

Kui jää ei tule välja, kontrollige, et kanalis ei oleks



takistusi ning vajadusel eemaldage need. Kontrollige regulaarselt jääkanalit regulaarselt ja eemaldage kõik takistused nagu joonisel 5 näidatud.

Kui kasutate oma külmikut esimest korda või kui te pole seda pikema aja jooksul kasutanud, võivad jääkuubikud olla väikesed, tänu torudes olevale õhule, mis on sinna ühendamisel jäänud. Kogu õhk väljub normaalse kasutuse käigus.

Visake umbes ühe päeva jooksul valmistatud jää minema, kuna see võib sisaldada saastunud aineid.

Hoiatus!

Ärge pange jääkanalisse ja terade juurde kätt või muid esemeid, kuna see võib masinat kahjustada või vigastada teie kätt.

Ärge lubage lastel jäädosaatori või jäämasina küljes rippuda, kuna see võib põhjustada vigastusi. Et vältida jäähoidiku kukkumist kasutage selle tõstmiseks mõlemat kätt.

Kui te sulgete ukse pauguga, võib see põhjustada vee pritsimist ümber jäähoidiku.

Ärge võtke jäähoidikut ilma põhjusest välja.

Toote kasutamine

5.16.Värske toidu külmutamine

- Toidu kvaliteedi säilitamiseks, tuleb sügavkülmikusse asetatud toit võimalikult kiiresti külmutada, selleks võite kasutada kiirkülmutuse funktsiooni.
- Toiduainete külmutamine pikendab nende säilivusaega sügavkülmiku sektsioonis.
- Pakendage toiduained õhukindlasse pakendisse ja sulgege korralikult.
- Veenduge, et kõik toiduained oleks enne sügavkülma paigutamist korralikult pakendatud. Tavalise pakkepaberi asemel kasutage sügavkülmiku nõusid, fooliumit, niiskuskindlat paberit, plastikaatkotte või muid sarnaseid pakkevahendeid.
- Enne külmutamist kirjutage kõikidele pakenditele kuupäev. See aitab teil sügavkülmiku avamisel tuvastada toiduainete säilivusaegasid. Hoidke varasema kuupäeva toiduained eespool, et tagada nende varasem kasutamine.
- Peale sulatamist tuleb külmutatud toiduained koheselt ära tarvitada ja neid ei tohi uuesti külmutada.
- Ärge võtke korraga välja suuri toiduainete koguseid.

5.17.Soovitusi külmutatud toidu säilitamiseks

Sektsioon temperatuur peab olema vähemalt -18°C kraadi.

1. Pange toiduained sügavkülma võimalikult kiiresti, et vältida nende sulamist.
2. Enne külmutamist kontrollige pakendil toodud säilivustähtaega, et mitte säilivuse ületanud toite külmutada.
3. Veenduge, et toiduainete pakendid ei oleks kahjustatud.

5.18.Sügavkülmiku detailid

Vastavalt IEC 62552 standarditele, peab sügavkülmiku võimsusest piisama 4,5 kg toiduainete külmutamiseks -18°C juures või madalamal 24 tunni jooksul iga 100 liitri sügavkülmiku sektsiooni mahu kohta. Toiduaineid saab säilitada ainult teatud aja temperatuuril -18°C või madalamal. Saate hoida toiduaineid kuid värskena (sügavkülmikus või madalamal temperatuuril, kui 18°C).

Külmutavad toiduaineid, et tohi sügavkülmikus puutuda kokku juba külmutatud toitudega, et vältida nende osalist sulamist.

Külmutatult säilitusja pikendamiseks, keetke juurviljad ära ja nõrutage välja vesi. Asetage toidud õhukindlatesse pakenditesse ja asetage külmikusse. Banaanid, tomatid, salat, keedetud munad, kartulid ja muud sarnased toiduained ei sobi külmutamiseks. Selliste toiduainete külmutamine vähendab nende toitainete väärtust ja kvaliteeti aga võib põhjustada ka nende riknemist, mis onb tervisele ohtlik.

Sügavkülma sektsiooni seaded	Jahutussektsiooni seaded	Kirjeldused
-18°C	4°C	Tegemist on vaikumisi, soovitusliku seadega.
-20,-22 või -24°C	4°C	Sellised seaded on soovitatavad keskkonda, mille temperatuur on 30 kraadi.
Kiirkülmutamine	4°C	Kasutage seda toiduainete kiireks külmutamiseks, kui toiming on teostatud läheb seade eelmisele seadistusele tagasi.
-18°C või külmem	2°C	Kasutage seda seadet, kui teile tundub et jahutussektsioon pole tulenevalt ümbritsevast temperatuurist või ukse sagedasest avamisest tingituna, piisavalt külm

Toote kasutamine

5.19. Toidu paigutamine

Sügavkül- miku riiulid	Erinevate külmutatud toiduainete kaasa arvatud liha, kala, jäätise, juurviljade jne. paigutamiseks.
Jahutuskapi riiulid	Pottides, kaetud taldrikutel ja anumates olevad toiduained, munad (kaetud karbis)
Jahutuskapi ukse riiulid	Väikesed või pakendatud toiduained või joogid
Juurviljakorv	Puu- ja juurviljad
Värske toidu seksioon	Delikatessid (hommikusöögid, lihatooted mis on lühikese säilivusajaga)

Lamp(bid) mida selles seadmes kasutatakse, ei sobi majapidamisruumide valgustamiseks. Selle valgusti eesmärgiks on abistada kasutajat toiduainete paigutamisel külmikuse/sügavkülma mugaval ja ohutul viisil.

5.20. Avatud ukse märguanne

(Valikuline)

Kui seadme uks jääb lahti kauemaks, kui 1 minutiks kostub helisignaal. Helisignaal katkeb, kui uks kinni pannakse või kui ekraanil (olemasolu korral) vajutatakse mistahes nuppu.

5.21. Sisevalgus

Sisevalgustuseks kasutatakse LED tüüpi lampe. Mistahes probleemide korral lambiga, pöörduge volitatud teeninduse poole.

6 Hooldus ja puhastamine

Toote regulaarne hooldamine pikendab selle tööiga.



HOIATUS: Enne külmiku puhastamist tõmmake see vooluvõrgust välja.

6.2. Plastikpindade kaitsmine

Plastikpindadele tilkunud õli võib pindu kahjustada ning see tuleb koheselt sooja veega eemaldada.

- Ärge kasutage teravaid või abrasiivseid tööriistu, seepi, majapidamise puhastusvahendeid, pesuaineid, gaasi, bensiini, poleerimisaineid ja muid sarnaseid puhastusvahendeid.
- Sulatage teelusika täis soola vees. Niisutage lapp vees ja väänake kuivaks. Pühkige seadet selle lapiga ja kuivatage korralikult.
- Hoidke vesi eemal lampidest ja muudest elektrilistest osadest.
- Ukse puhastamiseks kasutage niisket lappi. Eemaldage sisemusest kõik esemed, et puhastada riiulid ja riiulite kandurid. Eemaldamiseks tõstke ukse riiuleid üles poole. Puhastage ja kuivatage riiulid ja pange need tagasi ülevalt alla libistades.
- Ärge kasutage kloorivett või puhastusaineid sisepindade ja kroomitud detailide puhastamiseks. Kloor tekitab sellistel pindadel roostet.

6.1. Halva lõhna vältimine

Toote valmistamisel ei kasutatud ühtegi lõhnaerivat materjali. Kui toiduaineid hoitakse selleks mitte ettenähtud kohas ka sisepindasid ei puhastata korrektselt võib see põhjustada halva lõhna teket.

Selle vältimiseks tuleb kapi sisemust iga 15 päeva tagant karboniseeritud veega puhastada.

- Hoidke toiduaineid ainult kinnistes anumates. Sulgemata toiduainetest võivad lenduda mikroorganismid ja põhjustada halba lõhna.
- Ärge hoidke külmikus säilitus tähtaja ületanud ja riknenud toitusid.

7 Tõrkeotsing

Enne teenindusse helistamist lugege toodud nimekirja. Sellega võite säästa oma aega ja raha. Antud nimekirjas on toodud sagedast esinevad kaebused, mis ei ole seotud tõrgetega seadme töös või materjalides. Mõned siintoodud funktsioonid ei pruugi kehtida teie seadme kohta.

Külmik ei tööta.

- Pistik ei ole täiesti pessa sisestatud. >>> *Sisestage pistik täielikult seinakontakti.*
- Kaitse, mis on ühendatud toote vooluühenduse pistikusse või peakaitse on läbipõlenud. >>> *Kontrollige kaitsmeid.*

Kondensaat jahutuskapi külgeintel (MULTISOON, JAHUTUS, KONTROLL ja FLEXISOON).

- Keskkond on liiga külm. >> *Ärge paigaldage seadet keskkonda mille temperatuur on alla -5°C kraadi.*
- Ust on avatud liiga sageli >>> *Hoolitsege, et seadme ust ei avataks liiga sageli.*
- Keskkond on liiga niiske. >>> *Ärge paigaldage seadet liiga niiskesse keskkonda.*
- Vedelaid toiduaineid hoitakse sulgemata anumates. >>> *Hoidke vedelaid toiduaineid ainult kinnistes anumates.*
- Seadme uks on lahti jäetud. >>> *Ärge hoidke seadme ust pikka aega lahti.*
- Termostaat on seadistatud liiga madalale temperatuurile. >>> *Seadistage termostaat sobivale temperatuurile.*

Kompressor ei tööta.

- Ootamatu voolukatkestuse korral või kui pistik on vooluvõrgust välja tõmmatud ja tagasi pandud, ei ole gaasirõhk toote jahutussüsteemis tasakaalustatud, mis käivitab kompressori termokaitsme. Seade taaskäivitub umbes 6 minuti pärast. Kui seade ei taaskäivitu nimetatud aja jooksul, võtke ühendust teenindusega.
- Sulatamine on aktiveeritud. >>> *See on täisautomaatse sulatusprotsessi korral normaalne. Sulatamist teostatakse perioodiliselt.*
- Seade ei ole vooluvõrgus. >>> *Veenduge, et voolujuhe on vooluvõrguga ühendatud.*
- Temperatuuri seade ei ole korrektne. >>> *Valige sobib temperatuuri seadistus.*
- Vool on väljas. >>> *Toode jätkab normaalset toimimist, kui vool on taastunud.*

Külmiku töömüra suureneb kasutamise ajal.

- Seadme töösooritus võib sõltuvalt ümbritseva keskkonna temperatuurimuutustest erineda. See on normaalne ja tegemist ei ole rikkega.

Külmik töötab liiga sageli või liiga kaua.

- Uus seade võib olla suurem, kui eelmine. Suuremad seadmed töötavad kauem.
- Toa temperatuur võib olla liiga kõrge. >>> *Tavaliselt töötab toode kõrgema temperatuuriga ruumis pikemat aega.*
- Toode on võib olla hiljuti vooluvõrku lülitatud või on külmikusse pandud värsket toitu. >>> *Tootel võtab kauem aega seatud temperatuuri saavutamine, kui see on alles sisse lülitatud või on kappi pandud uusi toiduaineid.. See on normaalne.*
- Suured kogused kuuma toitu on pandud hiljuti kappi. >>> *Ärge pange kuuma toitu kappi.*
- Uksi on sageli avatud või on ust kaua lahti hoitud. >>> *Sooja õhu sattumine kappi, põhjustab selle pikemaajalise töötamise. Ärge avage kapi ukse liiga sageli.*
- Külmiku või sügavkülmiku uks võib olla praakil. >>> *Kontrollige, et ukсед oleks täielikult suletud.*
- Toode on seatud ehk liiga madalale temperatuurile. >>> *Seadke temperatuur kõrgemaks ja oodake kuni toode saavutab seadistatud temperatuuri.*
- Jahutuskapi või sügavkülmiku uksetihend võib olla must, kulunud, katki või valesti paigaldatud. >>> *Puhastage või asendage tihend. Kahjustatud/kulunud uksetihend põhjustab seadistatud temperatuuri säilitamiseks seadme pikemaajalise töötamise.*

Tõrkeotsing

Sügavkülma temperatuur on väga madal, kuid jahutuskapi temperatuur on normaalne.

- Sügavkülma temperatuur on seadistatud väga madalale tasemele. >>> *Seadistage sügavkülmi temperatuuri näit kõrgemale tasemele ja kontrollige uuesti.*

Jahutuskapi temperatuur on väga madal, kuid sügavkülma temperatuur on normaalne.

- Jahutuskapi temperatuur on seadistatud väga madalale tasemele. >>> *Seadistage sügavkülmi temperatuuri näit kõrgemale tasemele ja kontrollige uuesti.*

Toiduaineid, mida säilitatakse jahutuskapis, on külmunud.

- Jahutuskapi temperatuur on seadistatud väga madalale tasemele. >>> *Seadistage sügavkülmi temperatuuri näit kõrgemale tasemele ja kontrollige uuesti.*

Temperatuur jahutuskapis või sügavkülmas on liiga kõrge.

- Jahutuskapi temperatuur on seadistatud väga kõrgele tasemele. >>> *Jahutuskapi temperatuuri seadistus mõjutab ka sügavkülma temperatuuri. Muutke jahutuskapi või sügavkülmi temperatuuri ja oodake kuni vastava sektsiooni temperatuur jõuab adekvaatsesele tasemele.*
- Uksi on sageli avatud või on ust kaua lahti hoitud. Ärge avage kapi uksi liiga sageli.
- Uks võib olla praakil. >>> *Sulgege uks täielikult.*
- Toode on võib olla hiljuti vooluvõrku lülitatud või on külmikusse pandud värsket toitu. >>> *See on normaalne. Tootel võtab kauem aega seatud temperatuuri saavutamise, kui see on alles sisse lülitatud või on kappi pandud uusi toiduaineid.*
- Suured kogused kuuma toitu on pandud hiljuti kappi. >>> *Ärge pange kuuma toitu kappi.*

Värisev hääl.

- Aluspind ei ole loodis või ei ole see kindel. >>> *Kui toode aeglasel liigutamisel väriseb, reguleerige jalgu, et saada toode tasakaalu. Veenduge, et aluspind on piisavalt tugev, et toodet kanda.*
- Kõik seadmele asetatud esemed võivad tekitada müra. >>> *Eemaldage kõik seadmele aetatud esemed.*

Seade tekitab vedelike voolamise, mulisemise helisid.

- Seadme normaalse toimimise käigus toimub vee ja gaaside liikumine. >>> *See on normaalne ja tegemist ei ole rikkega.*

Seadmest tuleb tuule puhumise heli.

- Jahutuseks kasutab seade ventilaatorit. See on normaalne ja tegemist ei ole rikkega.

Seadme siseseintel on kondensaad.

- Kuum ja niiske ilm suurendab jäätumist ja kondenseerumist. See on normaalne ja tegemist ei ole rikkega.
- Uksi on sageli avatud või on ust kaua lahti hoitud. >>> *Ärge avage uksi liiga sageli, kui uks on avatud, siis sulgege see.*
- Uks võib olla praakil. >>> *Sulgege uks täielikult.*

Toote sisemuses või uste vahel on kondensaad.

- Ümbritsev keskkond võib olla niiske, niiskes kliimas on selline asi üsna tavapärane. >>> *Kondensaad kaob, kui niiskus väheneb.*

Sisemus lõhnab halvasti.

Tõrkeotsing

- Seadet ei ole regulaarselt puhastatud. >>> *Puhastage sisemust regulaarselt käsna, sooja vee ja karboniseeritud veega.*
- Mõned anumad ja pakkematerjalid võivad tekitada lõhna. >>> *Kasutage hoidikuid ja pakkematerjale, mis on lõhnavabad.*
- Toiduaineid on hoitud sulgemata anumates. >>> *Hoidke toiduaineid ainult kinnistes anumates. Sulgemata toiduainetest võivad lenduda mikroorganismid ja põhjustada halba lõhna.*
- Eemaldage kõik tähtaja ületanud või riknenud tooted.

Uks ei sulgu.

- Toidupakid võivad takistada ust sulgumast. >>> *Paigutage ust takistavad esemed ringi.*
- Seade ei seisa aluspinnal täiesti püstises asendis. >>> *Reguleerige tasakaalustamiseks seadme jalgu.*
- Aluspind ei ole loodis või ei ole see kindel. >>> *Veenduge, et aluspind on piisavalt tugev, et toodet kanda.*

Juurviljade korv on kinni jäänud.

- Toiduainet võivad olla kontaktis sahtli ülemise osaga. >>> *Sättige korvis olevad toiduained ringi.*



HOIATUS: Kui probleem jääb püsima ka peale selles peatükis toodud juhiste lugemist, võtke ühendust oma edasimüüja või volitatud teenindusega. Ärge püüdke toodet parandada.

Spoštovani kupec.

Privoščimo vam, da dosežete optimalno učinkovitost našega izdelka, ki je bil proizveden v sodobni tovarni z natančnim nadzorom kakovosti.

V ta namen prosimo, da v celoti preberete navodila, preden pričnete z uporabo izdelka in naj vas vodijo kot referenčni vir. Če boste ta izdelek predali drugi osebi, poskrbite da gredo ta navodila skupaj z izdelkom.

Navodila za uporabo zagotovijo hitro in varno uporabo izdelka.

- Prosimo preberite navodila pred namestitvijo in uporabo izdelka.
- Vedno upoštevajte veljavne varnostne napotke.
- Hranite navodila v bližini za prihodnjo uporabo.
- Prosimo, da preberete vse druge dokumente, ki so prišli z izdelkom.

Imejte v mislih, da lahko ta navodila veljajo za več modelov izdelka. Ta vodič jasno prikaže razlike med različnimi modeli.

Simboli in opombe

V priročniku so uporabljeni naslednji simboli:

	Pomembne informacije in koristni nasveti.
	Tveganje za življenje in premoženje.
	Nevarnost električnega udara.
	Embalaža izdelka je izdelana iz recikliranih materialov, v skladu z nacionalno okoljsko zakonodajo.

Kazalo vsebine

1 Varnost in okoljska navodila	3	4 Priprava	14
1.1. Splošna varnost	3	4.1. Kaj narediti za varčevanje z energijo	14
1.1.1 HC opozorilo	4	4.2. Prva uporaba	14
1.1.2 Pri modelih z vodno fontano	4	5 Uporaba naprave	15
1.2. Predvidena uporaba	5	5.1. Ploščad prikazovalnika	15
1.3. Varnost otrok	5	5.2. Aktiviranje opozorila zamenjave vodnega filtra	22
1.4. Skladnost z Direktivo OEEQ in odstranjevanje naprave kot odpadka	5	5.3. Uporaba vodnjaka (za nekatere modele)	23
1.5. Skladnost z direktivo RoHS	5	5.4. Polnjenje posode vodnjaka	23
1.6. Informacije o embalaži	5	5.5. Čiščenje posode za vodo	24
2 Hladilnik	6	5.6. Jemanje ledu / vode (možnost)	25
3 Namestitev	7	5.7. Odcejalnik (možnost)	25
3.1. Primeren prostor za namestitev	7	5.8. Predel z nič stopinjami (Možnosti izvedbe)	26
3.2. Pritrditev plastičnih držal	7	5.9. Posoda za zelenjavo	26
3.3. Nastavitev nogic	8	5.10. Modra svetloba (Možnosti izvedbe)	26
3.4. Priključitev na napajanje	8	5.11. Ionizator (Možnosti izvedbe)	26
3.5. Priključek za vodo (Možnosti izvedbe)	8	5.12. Minibar (Možnosti izvedbe)	26
3.6. Priključitev vodne cevi na napravo	9	5.13. Filter vonjav (možnost)	26
3.7. Priključitev na vodovod (Možnosti izvedbe)	9	5.14. Ledomat in škatla za shranjevanje ledu (Možnosti izvedbe)	27
3.8. Za naprave, ki uporabljajo vodni balon (Možnosti izvedbe)	10	5.15. Izdelovalec ledu (možnost)	27
3.9. Vodni filter (Možnosti izvedbe)	10	5.16. Zamrzovanje sveže hrane	29
3.9.1. Pritrditev zunanjskega filtra na steno (možnost)	11	5.17. Priporočila za shranjevanje zamrznjenih živil	29
3.9.2. Notranji filter	12	5.18. Podrobnosti o zamrzovalniku	29
		5.19. Vstavljanje hrane	30
		5.20. Opozorilo za odprta vrata (možnost)	30
		5.21. Notranja osvetlitev	30
		6 Vzdrževanje in čiščenje	31
		6.1. Preprečevanje vonjav	31
		6.2. Zaščita plastičnih površin	31
		7 Odpravljanje motenj	32

1 Varnost in okoljska navodila

To poglavje vsebuje navodila za varno uporabo, potrebna za preprečitev nevarnosti poškodb in materialne škode. Neupoštevanje teh navodil bo izničilo vse vrste garancije izdelka.

1.1. Splošna varnost

- Ta izdelek naj ne uporabljajo otroci in osebe s telesnimi, čutnimi in duševnimi motnjami brez zadostnega znanja in izkušenj. Napravo smejo uporabljati takšne osebe le pod nadzorom in po navodilih osebe, odgovorne za njihovo varnost. Otroci se ne smejo igrati s to napravo.
- V primeru okvare, izklopite napravo.
- Ko odklopite, počakajte najmanj 5 minut pred ponovnim priklopom. Izključite napravo, ko ni v uporabi. Ne dotikajte se vtiča z mokrimi rokami! Ko želite izklopiti ne vlecite za kabel, vedno držite le za vtič.
- Obrišite konico omrežnega vtiča s suho krpo, preden ga priklopite v vtičnico.
- Ne priklaplajte hladilnika, če je vtičnica razrahljana.
- Izključite napravo med namestitvijo, vzdrževanjem, čiščenjem in popravilom.
- Če naprave nekaj časa ne boste uporabljali, jo izključite in iz notranjosti odstranite vso hrano.
- Ne uporabljajte pare ali parnih čistilnih sredstev za notranje čiščenje hladilnika in taljenje ledu. Para lahko pride v stik z električnimi elementi in povzroči kratek stik ali električni udar!
- Izdelka tudi zunaj ne perite z razprševanjem ali polivanjem vode! Nevarnost električnega udara!
- V primeru okvare ne uporabljajte naprave, saj lahko to povzroči električni udar. Preden karkoli poskušate se obrnite na pooblaščenega serviserja.
- Napravo priključite v ozemljeno vtičnico. Ozemljitev mora izvesti usposobljen električar.
- Če ima naprava razsvetljavo vrste LED, se obrnite na pooblaščenega servisa zaradi zamenjave ali v primeru kakršnih koli težav.
- Ne dotikajte se zmrznjene hrane z mokrimi rokami! Lahko se prilepi vašim rokam!

Varnost in okoljska navodila

- Ne postavljajte tekočin v steklenicah, plastenkah in pločevinkah v zamrzovalnik. Lahko počijo ali pa tekočina izbruhne!
- Postavite tekočine v pokončnem položaju, ko tesno zaprete pokrov.
- Ne pršite vnetljivih snovi v bližini naprave, saj lahko to povzroči požar ali eksplozijo.
- Ne hranite vnetljivih materialov in izdelkov z vnetljivimi plini (razpršilci itd) v hladilniku.
- Ne postavljajte posod v katerih so tekočine na vrh naprave. Poliranje vode po elektrificiranih delih lahko povzroči električni udar in nevarnost požara.
- Izpostavljanje naprave dežju, snegu, soncu in vetru povzroči električno nevarnost. Ko prestavljate napravo, jo ne vlecite tako, da držite za ročaj vrat. Ročaj se lahko odtrga.
- Bodite pozorni, da preprečite ukleščenje katerihkoli delov vaših rok ali telesa v katerega od gibljivih delov naprave.
- Ne stopajte ali se obešajte na vrata, predale in podobne dele hladilnika. To bi povzročilo, da se naprava prevrne in se deli poškodujejo.

- Pazite, da ne zapnete v napajalni kabel.

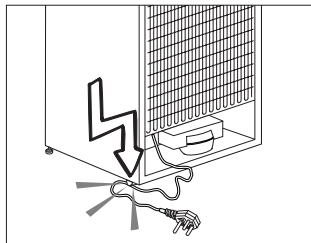

1.1.1 HC opozorilo

Če naprava vsebuje hladilni sistem, ki uporablja plin R600a, pazite, da ne bi poškodovali hladilni sistem in njegovo cev med uporabo in premikanjem naprave. Ta plin je vnetljiv. Če je hladilni sistem poškodovan, imejte napravo stran od virov ognja in takoj prezračite prostor.



Nalepka na notranji levi strani označuje vrsto uporabljenega plina v napravi.

1.1.2 Pri modelih z vodno fontano

- Če želite, da pretok vode v hladilniku deluje nemoteno, mora biti tlak vodovodne napeljave med 1-8 bar. V pogojih, kjer tlak vodovodne napeljave presega 5 bar,

Varnost in okoljska navodila

morate uporabiti regulator tlaka. Če tlak vodovodne napeljave presega 8 bar, potem pretok vode hladilnika ne sme biti povezan na vodovodno napeljavo. Če nimate potrebnega znanja, da bi izmerili tlak vodovodne napeljave, prosimo, poiščite pomoč strokovnjaka.

- Uporabljajte samo pitno vodo.

1.2. Predvidena uporaba

- Ta naprava je namenjena za domačo uporabo. Ni namenjena za komercialno uporabo.
- To napravo se sme uporabiti samo za shranjevanje hrane in pijače.
- Ne hranite v hladilniku občutljive izdelke, ki zahtevajo nadzorovane temperature (cepiva, toplotno občutljiva zdravila, medicinski izdelki itd).
- Proizvajalec ne prevzema odgovornosti za morebitno škodo zaradi zlorabe ali napačne uporabe.
- Življenjska doba naprave je 10 let. Rezervni deli, potrebni za delovanje naprave bodo v tem obdobju na voljo.

1.3. Varnost otrok

- Hranite embalažne materiale izven dosega otrok.
- Ne dovolite, da bi se otroci igrali z napravo.
- Če vrata naprave vsebujejo ključavnico, hranite ključ izven dosega otrok.

1.4. Skladnost z Direktivo OEEQ in odstranjevanje naprave kot odpadka

Ta naprava je skladna z direktivo EU WEEE (2012/19/EU). Ta naprava nosi oznako klasifikacije za odpadno električno in elektronsko opremo (OEEQ).

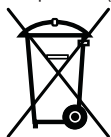

Naprava je bila izdelana iz visoko kakovostnih delov in materialov, ki jih je mogoče ponovno uporabiti in so primerni za recikliranje. Ne zavržite naprave kot odpadke med običajne domače in druge odpadke na koncu njegove življenjske dobe. Odnosite jo v zbirni center za recikliranje električne in elektronske opreme. Obrnite se na lokalne oblasti, da izveste za lokacije teh zbirnih centrov.

1.5. Skladnost z direktivo RoHS

- Ta naprava je skladna z direktivo EU WEEE (2011/65/EU). Ne vsebuje škodljivih in prepovedanih snovi, navedenih v direktivi.

1.6. Informacije o embalaži

- Embalaža naprave je izdelana iz recikliranih materialov v skladu z našimi nacionalnimi predpisi za okolje. Ne odlagajte embalažnih materialov skupaj z domačimi ali drugimi odpadki. Peljite jih v zbirne centre za embalažo, ki so jih lokalne oblasti pooblastile.

2 Hladilnik

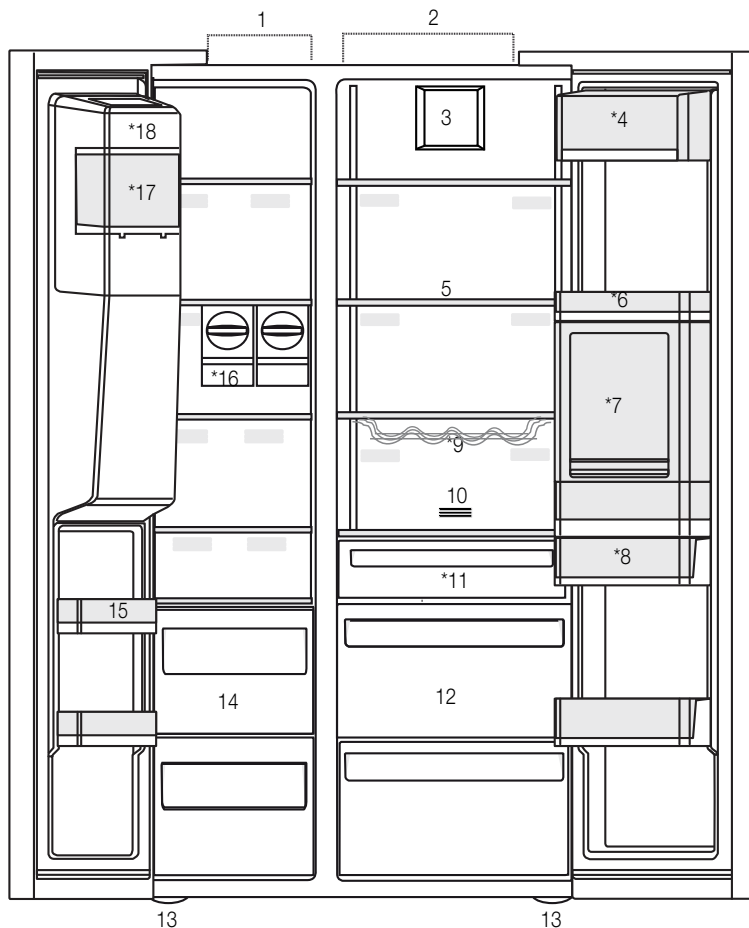

- 1- Predel zamrzovalnika
 - 2- Predel hladilnika
 - 3- Ventilator
 - 4- Predel za maslo in sire
 - 5- Steklene police
 - 6- Predel hladilnika s policami in vratci
 - 7- Minibar pribor
 - 8- Posoda za vodo
 - 9- Polica za steklenice
 - 10- Filter vonjav
 - 11- Predel z nič stopinjami
 - 12- Posoda za zelenjavo
 - 13- Nastavljiva stojala
 - 14- Predeli za shranjevanje zamrznjenih živil
 - 15- Predeli zamrzovalnika z vratci
 - 16- Icematic
 - 17- Posoda za shranjevanje ledu
 - 18- Okrasni pokrov izdelovalca ledu
- *Možnosti izvedbe



*Možnosti izvedbe: Številke v tem priročniku so shematične in se morebiti ne bodo popolnoma ujemale z vašo napravo. Če vaša naprava ne vsebuje navedene dele, se informacije nanašajo na druge modele.

3 Namestitev

3.1. Primeren prostor za namestitev

Obrnite se na pooblaščen servis za namen vgradnje naprave. Če želite pripraviti napravo za namestitev, glejte informacije v priložnem priročniku in se prepričajte, da so na voljo ustrezni električni in vodovodi priključki. Če niso na voljo, pokličite električarja in/ali vodovodarja, da uredite potrebne pripomočke.



OPOZORILO: Proizvajalec ne prevzema nobene odgovornosti za morebitno škodo, ki so jo povzročila dela, opravljena s strani nepooblaščenih oseb.



OPOZORILO: Napajalni kabel naprave mora biti odklopljen med samo namestitvijo. Če tega ne storite, lahko to povzroči smrt ali hude telesne poškodbe!



OPOZORILO: Če je okvir vrat preozek za prenašanje naprav skozenj, odstranite vrata in obrnite napravo postrani, in če to ne deluje, se obrnite na pooblaščenega serviserja.

- Napravo postavite na ravno površino, da preprečite vibracije.
- Napravo postavite vsaj 30 cm stran od grelca, štedilnika in podobnih virov toplote in vsaj 5 cm stran od električne pečice.
- Ne izpostavljajte naprave neposredni sončni svetlobi ali jo imejte nameščeno v vlažnih okoljih.
- Naprava zahteva zadostno kroženje zraka za učinkovito delovanje. Če se bo naprava namestila v niši, pri tem upoštevajte oddaljenost naprave vsaj 5 cm od stropa in sten.
- Ne nameščajte naprave v okoljih z temperaturah pod $-5\text{ }^{\circ}\text{C}$.

3.2. Pritrditev plastičnih držal

Uporabite plastična držala, ki so priložena napravi, da omogočite dovolj prostora za kroženje zraka med napravo in steno.

1. Da namestite priložena držala, odstranite vijake na napravi in uporabite vijake, ki so priloženi držalom.

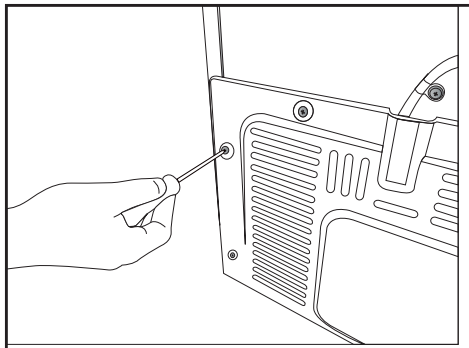

2. Pritrdite 2 plastična držala na pokrovu za prezračevanje, kot prikazane na sliki j.

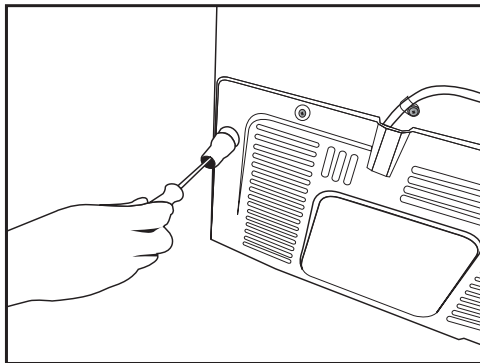

3.3. Nastavitev nogic

Če naprava ni v uravnoteženem položaju, prilagodite sprednji nastavljivi nogici z vrtenjem v desno ali levo.

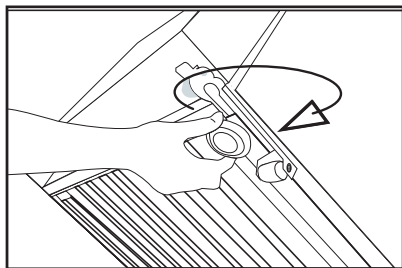
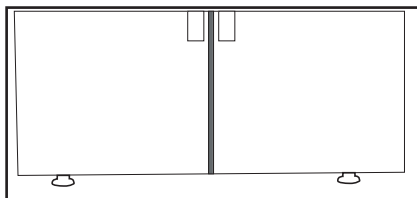

3.4. Priključitev na napajanje

OPOZORILO: Ne uporabljajte podaljšek ali razdelilec za napajanje z električno energijo.

OPOZORILO: Poškodovani kabel mora zamenjati pooblašteni servis.

i Pri nameščanju dveh hladilnikov drugega ob drugim, pustite razdaljo vsaj 4 cm med obema.

- Naše podjetje ne prevzema odgovornosti za morebitno škodo nastalo zaradi uporabe brez ozemljitve in povezavo z električnim napajanjem v skladu z nacionalnimi predpisi.
- Vtič napajalnega kabla mora biti lahko dostopen po sami namestitvi.
- Priključite hladilnik na ozemljeno vtičnico z 220-240 V / 50 Hz napetostjo. Vtič mora vsebovati 10 - 16 A varovalko.
- Ne uporabljajte razdelilca z ali brez podaljška med stensko vtičnico in hladilnikom.

3.5. Priključek za vodo (Možnosti izvedbe)

OPOZORILO: Izključite napravo in vodno črpalko (če je na voljo), med samo namestitvijo.

Vodovodne napeljave za napravo, priključki za filter in balon morajo biti opravljene s strani pooblaščenih serviserjev. Naprava se lahko priključi na balon ali neposredno na vodovod, odvisno od modela. Za vzpostavitev povezave se mora cev za vodo najprej priključiti na napravo.

Preverite, če so naslednji deli priloženi vašemu modelu naprave:

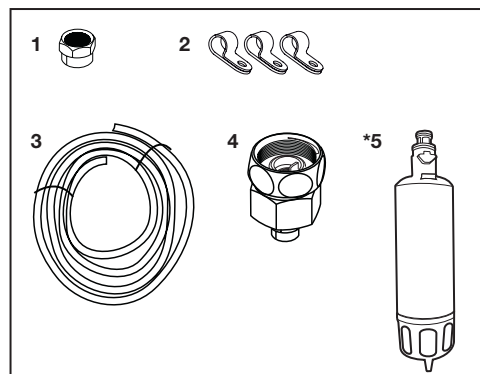

1. Priključek (1 kos): Uporablja se za priključitev cevi za vodo na zadnji strani naprave.
2. Cevne sponke (3 kosi): Uporabljajo se, da pritrdi cev za vodo na steno.
3. Vodna cev (1 kos, 5 metrov, premer 1/4 cale): Uporablja se za priključitev vode.
4. Adapter za pipo (1 kos): Vsebuje porozen filter, ki se uporablja za priključitev s hladno vodo omrežja.
5. Vodni filter (1 kos *možnost): Uporablja se za priključitev vodovoda na napravo. Vodni filter ni potreben, če je na voljo povezava za balon.

Namestitev

3.6. Priključitev vodne cevi na napravo

Če želite priključiti cev za vodo na napravo, sledite spodnjim navodilom.

1. Na hrbtni strani naprave odstranite priključek na nastavku vmesnika cevi in vstavite cev skozi priključek.

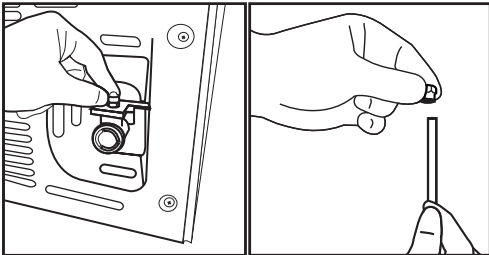

2. Potisnite cev za vodo tesno navzdol in povežite z nastavkom za cevni vmesnik.

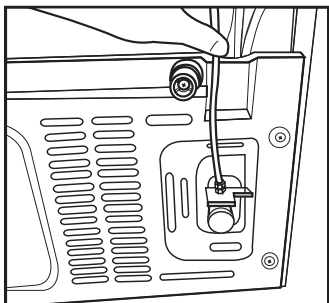

3. Zategnite priključek ročno, da ga pritrдите na nastavek vmesnika cevi. Morda boste zategnili priključek tudi s pomočjo cevnega ključa ali s kleščami.

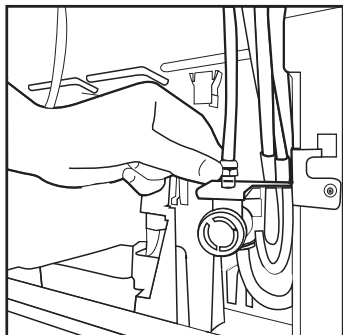

4. Povežite drugi konec cevi za vodovod (glej poglavje 3.7) ali če uporabljate balon, na vodno črpalko (glejte poglavje 3.8).

3.7. Priključitev na vodovod (Možnosti izvedbe)

Za povezavo naprave z vodom hladne vode, se mora na hladno vodno omrežje v vašem domu namestiti standardni 1/2 " priključek za ventil. Če priključek ni na voljo ali če niste prepričani, se posvetujte z usposobljenim vodovodarjem.

1. Odstranitev priključka (1) iz vmesnika pipe (2).

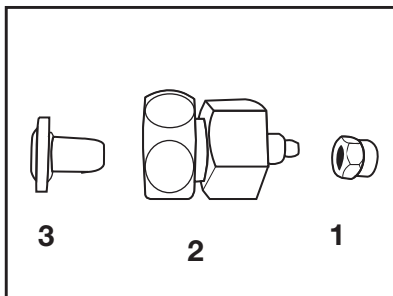

2. Priključite vmesnik pipe na vodovodni ventil.

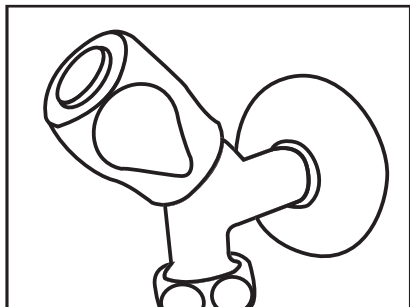

3. Pritrdite priključek okoli cevi za vodo.

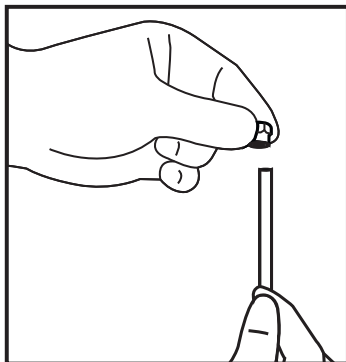

Namestitev

4. Pritrdite priključek v vmesnik pipe in zategnite ročno ali z orodjem.

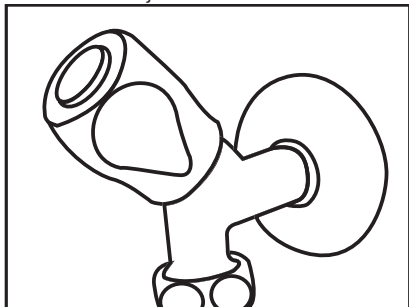

5. Da bi se izognili poškodovanju, premiku ali nenamernemu odklopu cevi, uporabite sponke, ki cev za vodo ustrezno pritrdijo.

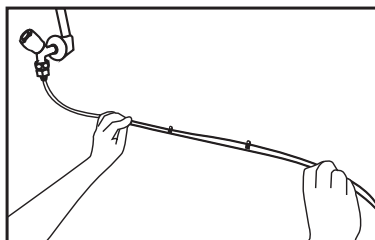

OPOZORILO: Po odprtju pipe se naprej prepričajte, da ni puščanja vode na obeh koncih cevi za vodo. V primeru puščanja, izklopite ventil in zategnite vse priključke s pomočjo cevnega ključa ali klešč.

3.8. Za naprave, ki uporabljajo vodni balon (Možnosti izvedbe)

Če želite uporabiti vodni balon za priključitev naprave z vodo, morate uporabiti vodno črpalko, ki jo priporoča pooblaščen servis.

1. Priključite en konec cevi za vodo, ki je priložena črpalke, na napravo (glejte 3.6) in sledite spodnjim navodilom.

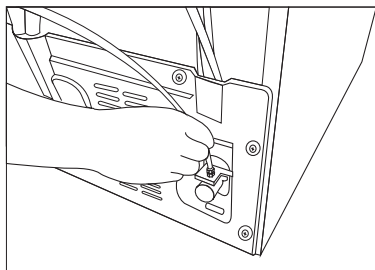

2. Priključite drugi konec cevi za vodo na vodno črpalko s pritiskom cevi v dovodno cev črpalke.

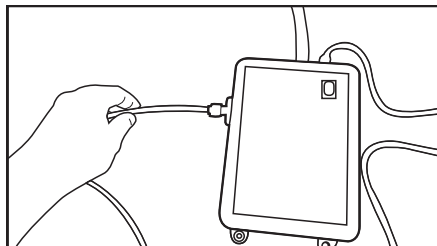

3. Namestite in pritrdite cev črpalke v notranjost balona.

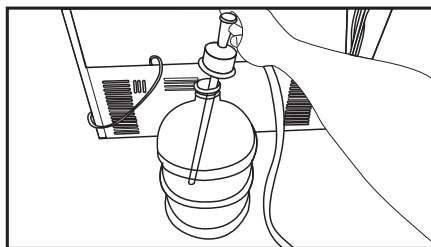

4. Ko je priključitev vzpostavljena, vključite in zaženite vodno črpalko.



Prosimo, počakajte 2-3 minute po zagonu črpalke za doseg želeno učinkovitosti.



Glej tudi navodila črpalke za priključitev vode.



Pri uporabi balona vodni filter ni potreben.

3.9 Vodni filter (Možnosti izvedbe)

Produkt ima lahko notranji ali zunanji filter, odvisno od modela. Za pritrditev vodnega filtra, sledite spodnjim navodilom.

Namestitev

3.9.1. Pritrditev zunanjega filtra na steno (možnost)



OPOZORILO: Ne popravljajte filtra na napravi.

Preverite, če so naslednji deli priloženi vašemu modelu naprave:

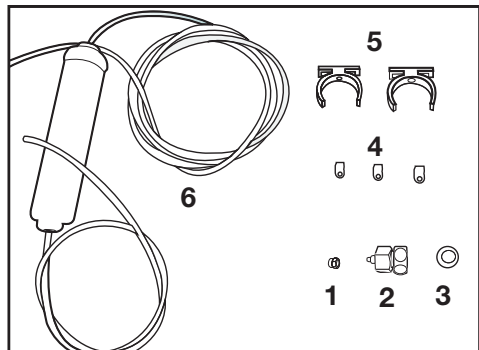

1. Priključek (1 kos): Uporablja se za priključitev cevi za vodo na zadnji strani naprave.
 2. Adapter za pipo (1 kos): Uporablja se za priključitev na vodovod s hladno vodo.
 3. Porozni filter (1 kos)
 4. Cevne sponke (3 kosi): Uporabljajo se, da pritrdijo cev za vodo na steno.
 5. Priključek za filter na napravo (2 kosa): Uporabljata se, da pritrdite filter na steno.
 6. Vodni filter (1 kos): Uporablja se za priključitev naprave na vodovod. Vodni filter ni potreben, če uporabljate priključek za balon.
1. Priključite vmesnik pipe na vodovodni ventil.
 2. Določite lokacije za pritrditev zunanjega filtra. Pritrdite priključek filtra za napravo (5) na steno.

3. Pritrdite filter v pokončnem položaju na priključek filtra, kot je navedeno na etiketi. (6)

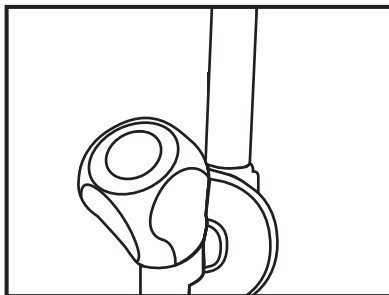

4. Pritrdite cev za vodo, ki sega od vrha filtra do vmesnika vodnega priključka naprave (glej 3.6.).

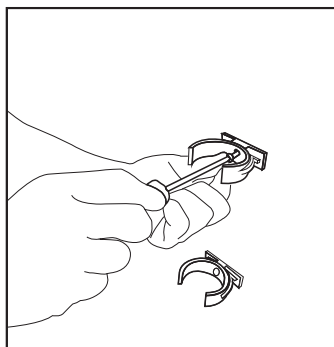

Ko je priključitev narejena, izgleda kot na spodnji sliki.

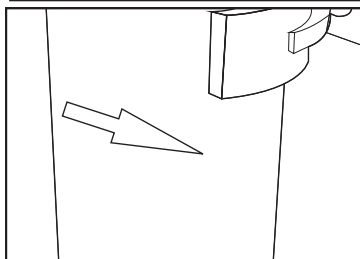
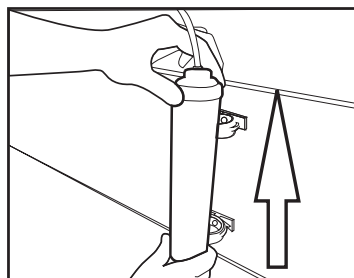

Namestitev

3.9.2. Notranji filter

Notranji filter, ki je dobavljen z napravo ni nameščen ob dostavi, zato za namestitev filtra sledite spodnjim navodilom.

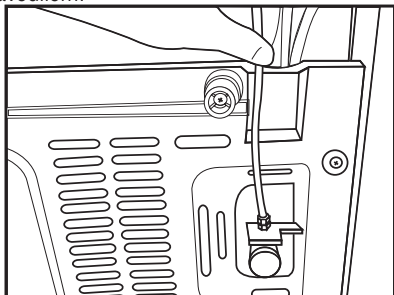

Vodna linija:

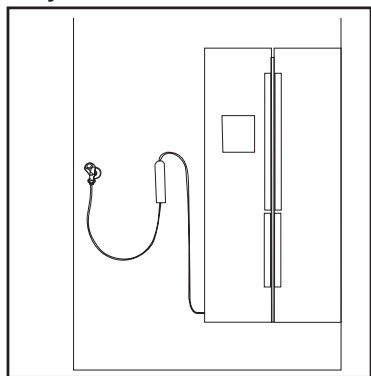

Linija do balona:

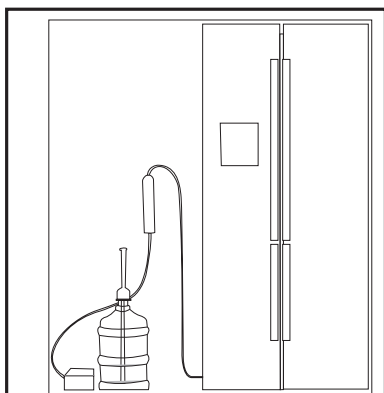

1. Prikaz izklopljenega ledu "Ice Off" mora biti aktiven ob namestitvi filtra. Vključite prikazovalnik ON-OFF z uporabo tipke ledu "Ice" na zaslonu.

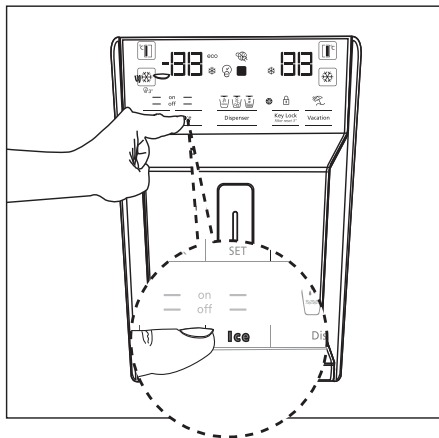

2. Odstranite posodo za zelenjavo (a) za dostop do vodnega filtra.



Po priključitvi filtra prvih 10 kozarcev vode ne smete uporabljati.

Namestitev

3. Odstranite vodni filter z izvlečenjem pokrova za obvod.



Po odstranitvi pokrova lahko izteče nekaj kapljic vode, kar je normalno.

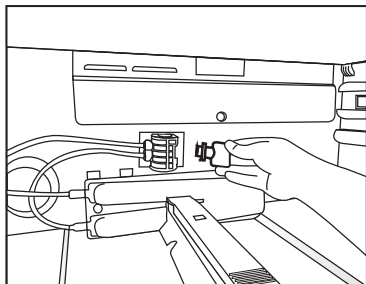

4. Namestite pokrov vodnega filtra v mehanizem in potisnite, da se zaskoči.

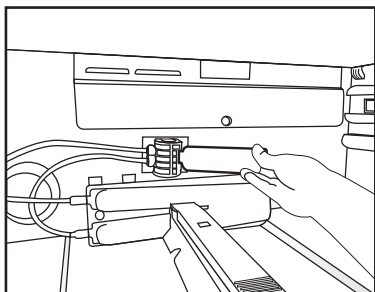

5. S ponovnim pritiskom tipke "Ice" na zaslonu preključete način "Ice Off".



Filter vode bo počistil določene tuje delce v vodi. To ne bo počistilo mikroorganizmov iz vode.



Glejte poglavje 5.2 za aktiviranje obdobja zamenjave filtra.

4 Priprava

4.1. Kaj narediti za varčevanje z energijo



Priključitev naprave na elektronski sistem za varčevanje z energijo je škodljivo, saj lahko poškoduje napravo.

- Vrata hladilnika ne imejte odprta dalj časa.
- Ne postavljajte tople hrane ali pijače v hladilnik.
- Ne napolnite preveč hladilnika, kar zaustavlja notranji pretok zraka in zmanjša hladilno moč.
- Vrednost porabe energije določena za hladilnik je bila izmerjena tako, da je v zamrzovalniku zgornja polica odstranjena, druge police in najnižje ležeči predal pa so pod največjo obremenitvijo. Zgornja steklena polica se lahko uporablja v odvisnosti od oblike in velikosti hrane, ki se zamrzuje.
- Odvisno od značilnosti naprave; odmrzovanje zamrznjenih živil v prostoru hladilnika bo zagotovilo varčevanje z energijo in ohranjanje kakovosti hrane.
- Košare/predali, ki so nameščeni v razdelku za hlajenje, morajo biti vedno v uporabi, da bo poraba energije nižja in pogoji za hranjenje boljši.

- Stik hrane s temperaturnim tipalom v zamrzovalnem delu lahko poveča porabo energije aparata. Zato preprečite vsak stik s tipalom/tipali.
- Poskrbite, da hrana ni v stiku s tipalom temperature predela hladilnika, kot je opisano v nadaljevanju.

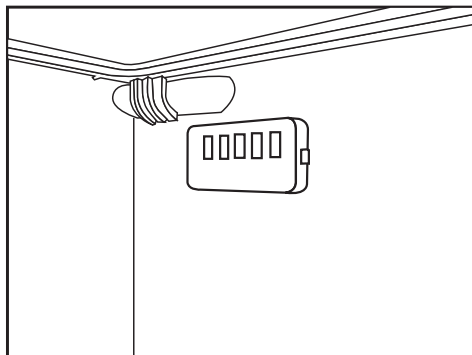

4.2. Prva uporaba

Pred uporabo hladilnika, poskrbite za potrebne priprave v skladu z navodili v poglavjih "Navodila za varnost in okolje" in "Namestitvev".

- Napravo pustite delovati brez hrane v notranjosti za 6 h in ne odpirajte vrat, razen če je to nujno potrebno.



Slišali boste zvok, ko se kompresor vklopi. Normalen je tudi zvok, ko je kompresor neaktiven, zaradi stisnjene tekočine in plinov v hladilnem sistemu.



Za sprednje robove hladilnika je normalno, da so topli. Ta območja so namenjena ogrevanju, da se prepreči kondenzacija.



Pri nekaterih modelih se nadzorna plošča samodejno izključi 5 minut zatem, ko zaprete vrata. Ko odprete vrata ali pritisnete na katero koli tipko, se bo ponovno aktivirala.

5.1. Ploščad prikazovalnika

Ploščadi prikazovalnika se lahko razlikujejo v odvisnosti od modela vaše naprave.

Zvočne in vizualne funkcije ploščadi prikazovalnika bodo v pomoč pri uporabi hladilnika.

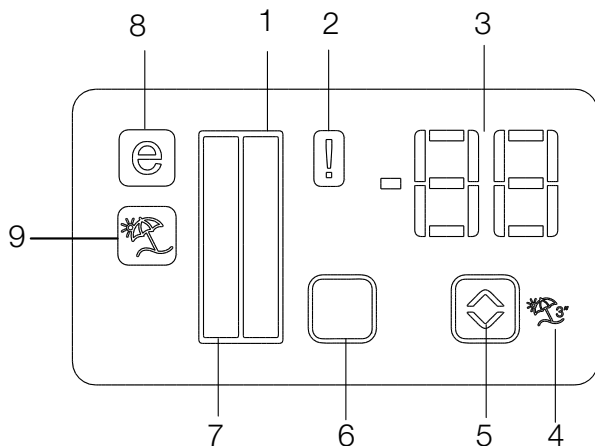

1. Tipalo predela hladilnika
2. Pokazatelj stanja napake
3. Pokazatelj temperature
4. Tipka za funkcijo počitnice
5. Tipka za nastavitve temperature
6. Tipka za izbiro predela
7. Tipalo predela hladilnika
8. Pokazatelj za varčno obratovanje
9. Pokazatelj za funkcijo počitnice

*možnosti izvedbe



***Možnosti izvedbe:** Številke v tem priložniku so namenjene kot osnutek in se mogoče ne ujemajo popolnoma z vašo napravo. Če vaša naprava ne vsebuje navedene dele, se informacije nanašajo na druge modele.

1. Tipalo predela hladilnika

Lučka predela hladilnika se vklopi pri prilagajanju hladnejše temperature predelov.

2. Pokazatelj stanja napake

To tipalo se bo vklopilo, če hladilnik neustrezno hladi ali v primeru napake senzorja hlajenja. Ko je ta pokazatelj vklopljen, bo pokazatelj temperature predela zamrzovalnika kazal "E" in pokazatelj temperature v predelu hladilnika bo prikazoval številke "1, 2, 3..." itd. Številke na pokazatelju služijo za obveščanje osebja o motnji.

3. Prikaz temperature

Prikazuje temperaturo zamrzovalnika in predelov hladilnika.

4. Tipka za funkcijo počitnice

Če želite aktivirati to funkcijo, pritisnite in držite za 3 sekunde tipko Počitnice. Ko je funkcija Počitnice vključena, pokazatelj temperature predela hladilnika prikaže napis "- -", postopek hlajenja pa ni aktiven v prostoru hladilnika. Ta funkcija ni primerna za shranjevanje hrane v prostoru hladilnika. Drugi predeli se bodo hladili s temperaturo, ki je nastavljena za tisti predel.

Pritisnite ponovno tipko za počitnice Vacation (), da prekličete to funkcijo.

5. Tipka za nastavitve temperature

Temperatura predela se spreminja od -24 °C..... -18 °C in 8 °C... po stopnji 1 °C.

6. Tipka za izbiro predela

Uporabite tipko za izbiro predela hladilnik za preklop med hladilnimi in zamrzovalnimi predeli.

7. Tipalo predela hladilnika

Lučka predela zamrzovalnika se vklopi pri prilagajanju hladnejše temperature predelov.

8. Pokazatelj za varčno delovanje

Prikazuje, da hladilnik deluje na način varčevanja z energijo. Ta pokazatelj bo aktiven, ko je temperatura v zamrzovalniku nastavljena na -18 °C.

9. Pokazatelj za funkcijo počitnice

Označuje, da je funkcija počitnice aktivna.

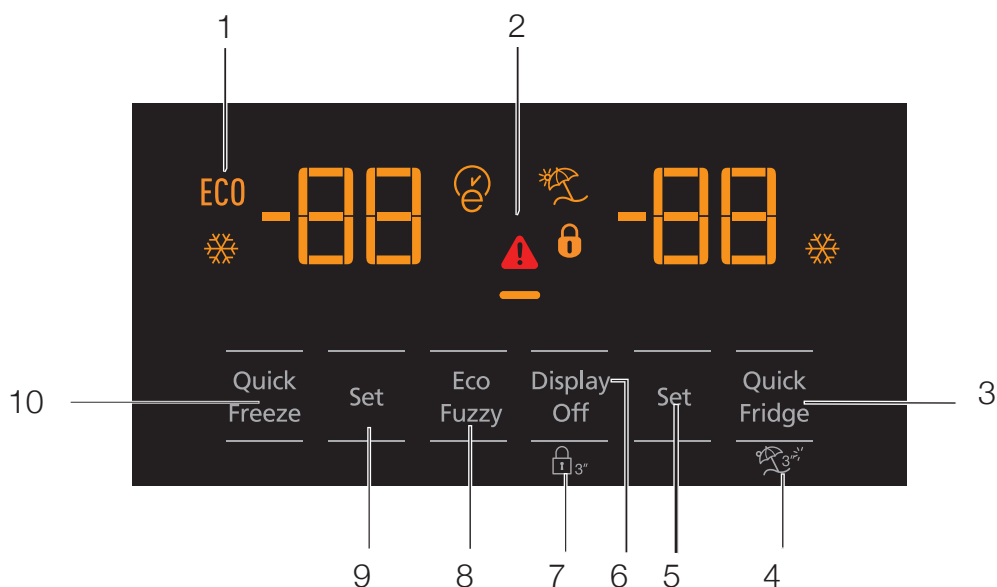

- 1- Ekonomična uporaba
- 2- Visoka temperatura / opozorilo o napaki
- 3- Hitro hlajenje
- 4- Funkcijo počitnice
- 5- Nastavitev temperature za predele hladilnika
- 6- Varčevanje z energijo (prikazovalnik izklopljen)
- 7- Zaklepanje tipkovnice
- 8- Eko-mehko
- 9- Nastavitev temperature za predele hladilnika
- 10- Hitro zamrzovanje



***Možnosti izvedbe:** Številke v tem priročniku so namenjene kot osnutek in se mogoče ne ujemajo popolnoma z vašo napravo. Če vaša naprava ne vsebuje navedene dele, se informacije nanašajo na druge modele.

Uporaba naprave

1. Ekonomična uporaba

Ta znak bo zasvetil, ko je zamrzovalnik nastavljen na -18 °C, ob najbolj ekonomični nastavitvi. (ECO) Pokazatelj ekonomične uporabe se bo izklopil, ko bo izbrana funkcija hitro hlajenje in hitro zamrzovanje.

2. Visoka temperatura / opozorilo o napaki

Ta pokazatelj (⚠) se prižge v primeru temperaturnih napak ali opozoril o napakah. Če vidite ta pokazatelj zasvetiti, pogledajte v poglavje "Priporočene rešitve za težave" v tem priročniku.

3. Hitro hlajenje

Ko je funkcija za hitro hlajenje vklopljena, se bo zasvetil pokazatelj (❄) za hitro hlajenje in pokazatelj temperature za predel hladilnika bo prikazal vrednost 1. S ponovnim pritiskom na tipko za hitro hlajenje preključete to funkcijo. Pokazatelj za hitro hlajenje se bo izklopil in se vrnil na normalno nastavev. Funkcija za hitro hlajenje se samodejno izklopi po 1 uri, razen če to uporabnik prekliče. Za hlajenje velike količine sveže hrane, pritisnite tipko za hitro hlajenje, preden daste hrano v predel hladilnika.

4. Funkcija počitnice

Če želite aktivirati funkcijo počitnice, pritisnite številko tipke (4) za (🌴) 3 sekunde, kar bo aktiviralo pokazatelj načina počitnice (🌴) d. Ko je funkcija počitnice vključena, pokazatelj temperature predela hladilnika prikaže napis "- -", proces hlajenja pa ni aktiven v prostoru hladilnika. Ta funkcija ni primerna za shranjevanje hrane v predelu hladilnika. Drugi predeli se bodo hladili s temperaturo, ki je nastavljena za tisti predel. Pritisnite ponovno tipko za počitnice Vacation, da preključete to funkcijo.

5. Nastavitev temperature za predele hladilnika

Po pritisku številčnice (5), se lahko temperatura hladilnega predela nastavi na 8, 7, 6, 5, 4, 3, 2 oz. na 1. (🌡)

6. Varčevanje z energijo (prikazovalnik izklopljen)

S pritiskom na ta tipko (⏻) bo zasvetil znak za varčevanje z energijo (⏻) in funkcija varčevanja z energijo bo vklopljena. Vkllop funkcije za varčevanje z energijo bo izključil vse druge znake na zaslonu. Ko je funkcija za varčevanje z energijo vključena, s pritiskom katere koli tipke ali z odpiranjem vrat izključite funkcijo za varčevanje energije in signal prikazovalnika se bo vrnil v normalno stanje. S ponovnim pritiskom na to tipko (⏻) se bo izklopil znak za varčevanje z energijo in funkcija varčevanja z energijo se bo izklopila.

7. Zaklepanje tipkovnice

Pritisnite za 3 sekunde tipko zaklepanja tipkovnice (🔒). Znak zaklepanja tipkovnice (🔒) zasveti in zaklepanje tipkovnice se bo vklopilo; tipke pa bodo neaktivne, ko je vklopljena zapora tipkovnice. Pritisnite ponovno za 3 sekunde tipko zaklepanja tipkovnice. Znak zaklepanja tipkovnice se bo ugasnil in način zaklepanja tipkovnice se bo izklopil. Pritisnite za 3 sekunde tipko zaklepanja tipkovnice (🔒), da preprečite spremembo nastavev temperature hladilnika.

8. Eko-mehko

Če želite aktivirati funkcijo eko-mehko, pritisnite in držite za 1 sekundo tipko eco-fuzzy. Ko je ta funkcija vključena, bo zamrzovalnik preklopil na ekonomični način po najmanj 6 urah in pokazatelj ekonomične uporabe bo zasvetil. Če želite izklopiti funkcijo eko-mehko (🌿), pritisnite in držite za 3 sekunde funkcijsko tipko eko-mehko. Pokazatelj zasveti po 6 urah, ko je funkcija eko-mehko vključena.

9. Nastavitev temperature za predele hladilnika

Temperatura zamrzovalnika in predelov hladilnika je nastavljiva. S pritiskom na tipko številke (9) boste omogočili temperaturo prostora v zamrzovalniku, da se nastavi na -18, -19, -20, -21, -22, -23 in -24.

10. Hitro zamrzovanje

Za hitro zamrzovanje, pritisnite tipko številke (10), kar bo aktiviralo pokazatelj hitre zamrznitve (❄️).

Ko je funkcija za hitro zamrzovanje vklopljena, se bo zasvetil pokazatelj za hitro zamrzovanje in pokazatelj temperature za predel zamrzovalnika bo prikazal vrednost -27. S ponovnim pritiskom na tipko za hitro zamrzovanje (❄️) prekličete to funkcijo. Pokazatelj za hitro zamrzovanje se bo izklopil in se vrnil na normalno nastavitvev. Funkcija za hitro zamrzovanje se bo samodejno izklopila po 24 urah, razen če to uporabnik prekliče. Za zamrzovanje velike količine sveže hrane, pritisnite tipko za hitro zamrzovanje, preden daste hrano v predel zamrzovalnika.

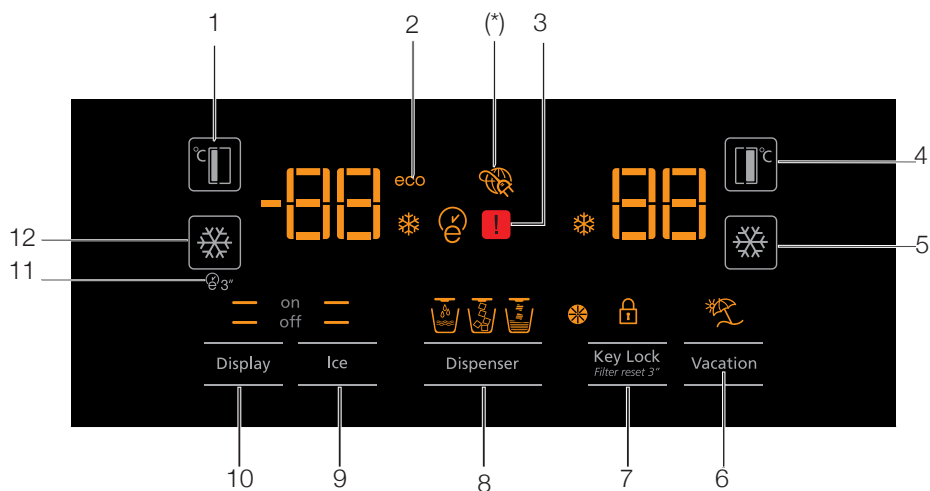

1. Nastavitev temperature za predele zamrzovalnika
2. Varčno obratovanje
3. Stanje napake
4. Nastavitev temperature za predele hladilnika
5. Hitro hlajenje
6. Funkcijo počitnice
7. Zapora tipkovnice / preklic opozorila za zamenjavo filtra
8. Voda, razdrobljen led, izbor ledenih kock
9. Vklop / izklop izdelave sladoleda
10. Vklop / izklop prikazovalnika
11. Samodejna ekonomičnost Autoeco
12. Hitro zamrzovanje



***Možnosti izvedbe:** Številke v tem priročniku so namenjene kot osnutek in se mogoče ne ujemajo popolnoma z vašo napravo. Če vaša naprava ne vsebuje navedene dele, se informacije nanašajo na druge modele.

Uporaba naprave

1. Nastavitev temperature za predele zamrzovalnika

S pritiskom na tipko (°C) številke (1) boste omogočili temperaturo prostora v zamrzovalniku, da se nastavi na -18, -19, -20, -21, -22, -23 in -24.

2. Varčno delovanje

Prikazuje, da hladilnik deluje na način varčevanja z energijo. Ta pokazatelj bo vklopljen, če je temperatura hladilnika nastavljena na -18 ali pa je vklopljena funkcija energetsko varčno hlajenje eco-extra. (ECO)

3. Stanje napake

To tipalo se bo vklopilo, če hladilnik neustrezno hladi ali v primeru napake senzorja hlajenja. (⚠)

Ko je ta pokazatelj vklopljen, bo pokazatelj temperature predela zamrzovalnika kazal "E" in pokazatelj temperature v predelu hladilnika bo prikazoval številke "1, 2, 3..." itd. Številke na pokazatelju služijo za obveščanje osebja o motnji.

4. Nastavitev temperature za predele hladilnika

Po pritisku tipke s številko (4), se (°C) lahko temperatura hladilnega predela nastavi na 8,7,6,5,4,3... oz. na 2.

5. Hitro hlajenje

Za hitre hlajenje, pritisnite tipko številke (5), kar bo aktiviralo pokazatelj hitrega hlajenja (❄).

Ponovno pritisnite to tipko za izklop funkcije.

Uporabite to funkcijo pri vstavljanju svežih živil v predel hladilnika ali na hitro ohladite živilske izdelke. Ko je ta funkcija vklopljena, bo hladilnik 1 uro deloval.

6. Funkcija počitnice

Ko je funkcija počitnice vključena (☂), pokazatelj temperature predela hladilnika prikaže napis "- -", proces hlajenja pa ni aktiven v prostoru hladilnika. Ta funkcija ni primerna za shranjevanje hrane v predelu hladilnika. Drugi predeli se bodo hladili s temperaturo, ki je nastavljena za tisti predel.

Pritisnite ponovno tipko za počitnice Vacation, da prekličete to funkcijo. (☂)

7. Zaklepanje tipkovnice / preklic opozorila za zamenjavo filtra

Pritisnite tipko zaklepanja tipkovnice (🔒), da vklopite zaklepanje. Uporabite lahko tudi to funkcijo, da preprečite spreminjanje nastavitve temperature hladilnika. Filter hladilnika je treba zamenjati vsakih 6 mesecev. Če boste sledili navodilom v poglavju 5.2, bo hladilnik samodejno izračunal preostalo obdobje in opozorilni pokazatelj zamenjave filtra (🌀) bo zasvetil, ko poteče doba filtra.

Pritisnite in držite (🌀 3s) za 3 sekunde, da izklopite opozorilno lučko filtra.

8. Voda, razdrobljen led, izbor ledenih kock

Poiščite izbire za vodo (🍵), ledeno kocko (🧊) in razdrobljen led (🧊) z uporabo tipke s številko 8. Aktivni pokazatelj bo ostal osvetljen.

9. Vklp / izklop izdelave sladoleda

Pritisnite tipko (🍷) s številko (9), da prekličete (off —) ali aktivirate (on —) izdelavo leda.

10. Vklp / izklop prikazovalnika

Pritisnite tipko s številko (10), da prekličete (— off) ali aktivirate (— on) vklp ali izklop prikazovalnika.

Uporaba naprave

11. Samodejna ekonomičnost Autoeco

Pritisnite tipko za samodejno ekonomičnost (E3), številko (11) za 3 sekunde, da aktivirate to funkcijo. Če ostanejo vrata za dolgo časa zaprta, ko je ta funkcija aktivirana, bo predel hladilnika preklopil na ekonomični način. Ponovno pritisnite to tipko za izklop funkcije.

Pokazatelj zasveti po 6 urah, ko je funkcija samodejna ekonomičnost vključena. (E)

12. Hitro zamrzovanje

Pritisnite tipko (FX) številke (12) za hitro zamrzovanje. Ponovno pritisnite to tipko za izklop funkcije.

5.2. Aktiviranje opozorila zamenjave vodnega filtra

(Za proizvode, ki so priključene na vodno omrežje in opremljeni s filtrom)

Opozorilo zamenjave vodnega filtra se tako aktivira:

1. Znotraj časa 60 sekund po vklopu hladilnika pritisnite in za 3 sekunde pridržite tipki za zaslon in počitnice.

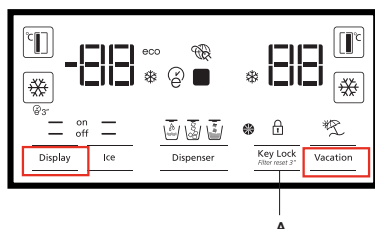

2. Nato vnesite kot geslo 1-4-5-3.

Vnesite 1-4-5-3 na sledeči način:

Potrditev vnešenega
gesla

Izbira števil gesla

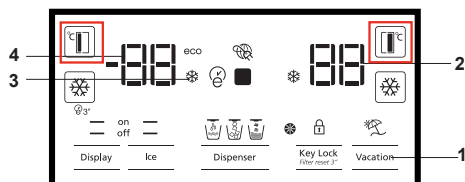

Pritisnite enkrat gumb FF za nastavitve.
Pritisnite enkrat gumb FRZ za nastavitve.
Pritisnite 4-krat gumb FF za nastavitve.
Pritisnite enkrat gumb FRZ za nastavitve.
Pritisnite 5-krat gumb FF za nastavitve.
Pritisnite enkrat gumb FRZ za nastavitve.
Pritisnite 3-krat gumb FF za nastavitve.
Pritisnite enkrat gumb FF za nastavitve.

Če ste geslo pravilno vnesli, se kmalu oglasi brenčalo in filtra. Opozorilni signal se bo vklopil. Samodejni izračun časa uporabe filtra ni omogočen v tovarni.

Omogočen mora biti v proizvodih, opremljenimi s filtrom.

Hladilnik bo samodejno podal opozorilo filtra v 6-mesečnih intervalih.

Če se ponovi isti postopek, ko je omogočen samodejni izračun časa uporabe filtra, tedaj se funkcija prekliče.

5.3. Uporaba vodnjaka (za nekatere modele)



Prvih nekaj kozarcev vode, ki jih natočite iz vodnjaka, bo običajno toplih.



Če se vodnjak ne uporablja dlje časa, zavržite prvih nekaj kozarcev vode, da bi nato dobili čisto vodo.

Počakati morate približno 12 ur, da bi po prvem delovanju dobili hladno vodo.

Uporabite prikazovalnik, da izberete možnost vode, nato pa pritisnite na sprožilec, da bi dobili vodo. Odstranite kozarec kmalu po potegu sprožilca.

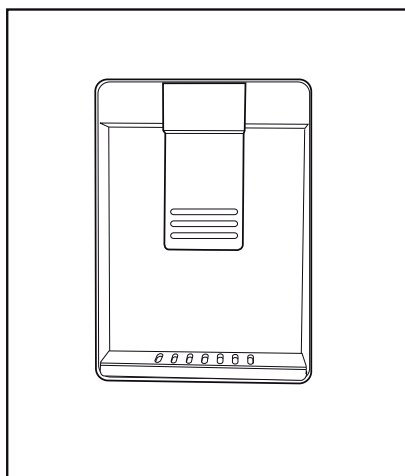

5.4. Polnjenje posode vodnjaka

Odprite pokrov posode za vodo, kot je prikazano na sliki. Napolnite s čisto pitno vodo. Zaprite pokrov.

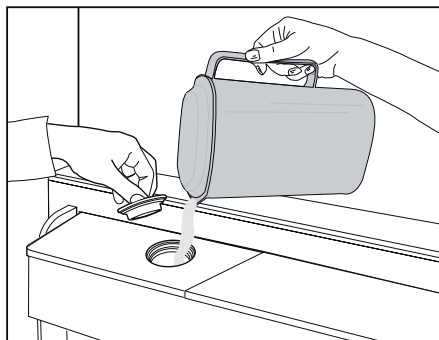

Uporaba naprave

5.5. Čiščenje posode za vodo

Odstranite posode za polnjenje vode v notranjosti police na vratih.

Ločite ga z držanjem obeh strani vratne police.

Primita na obeh straneh posode in odstranite pod 45° kotom.

Odstranjevanje in čiščenje posode za vodo



Ne polnite posode za vodo s sadnim sokom, gaziranimi pijačami, alkoholnimi pijačami ali drugimi tekočinami, ki so nezdružljive za uporabo v vodnjaku. Uporaba takšnih tekočin povzroči okvaro in nepopravljivo škodo vodnjaka. Uporaba vodnjaka na ta način ne sodi pod območje garancije. Nekatere takšne kemikalije in dodatki v pijačah / tekočinah lahko povzročijo materialno škodo na posodi za vodo.





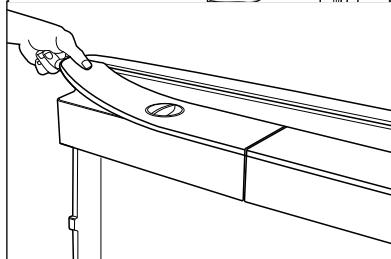
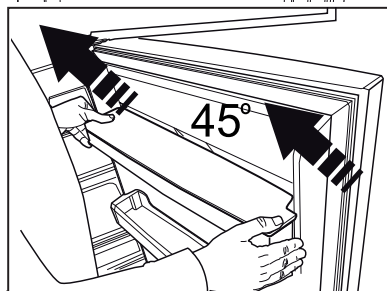
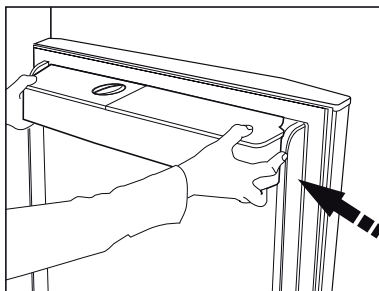

Sestavne dele posode za vodo in vodnjaka se ne sme oprati s pomivalnim strojem.



Uporaba naprave

5.6. Jemanje ledu / vode (možnost)

Da si postrežete z vodo () / ledeno kocko () in razdrobljenim ledom (), uporabite prikazovalnik za izbiro ustrezne možnosti.

Postrezite si z vodo / ledom preko pritiska sprožilca vodnjaka v smeri naprej. Kadar preklapljate med možnostjo ledene kocke () in razdrobljenega ledu (), se lahko prejšnja vrsta ledu še nekajkrat izprazni.

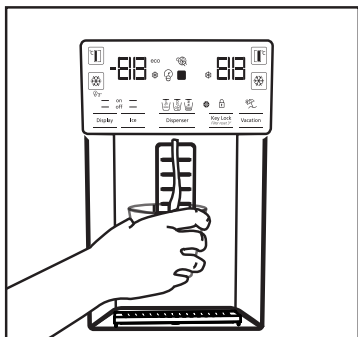

- Voda je lahko motna ob prvi uporabi filtra, zato ne uporabljajte prvih 10 kozarcev vode.
- Počakati morate približno 12 ur, da bi po prvi namestitvi dobili hladno vodo.
- Vodni sistem naprave je narejen samo za čisto vodo. Ne uporabljajte nobenih drugih pijač.
- Priporočljivo je, da prekinete dovod vode, če naprave dlje časa ne boste uporabljali, kot v času počitnic itd.
- Če se vodnjak dlje časa ne uporablja, sta prva 1-2 kozarca iztočene vode lahko topla.

5.7. Odcejalnik (možnost)

Ko kaplja voda iz vodnjaka se nabira na odcejalniku, in tu ni na voljo odvod vode. Izvlecite pladenj za odcejanje oziroma pritisnite na robovih, da ga odstranite. Nato lahko izpraznite vodo, ki se je nabrala v odcejalniku.

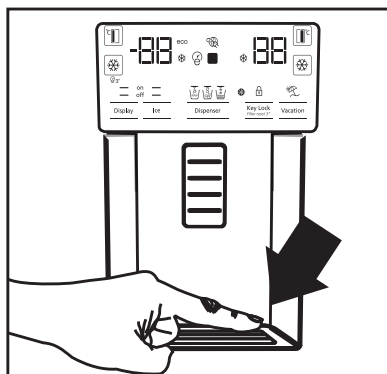

- Počakati morate približno 12 ur, preden prvič uporabite led iz vodnjaka za led / vodo. Vodnjak verjetno ne bo dal led, če ni dovolj ledu v posodi za led.
- Ne smete uporabljati prvih 30 kock ledu (3-4 litrov), ki so se nastale po prvem delovanju.
- V primeru izpada električne energije ali začasne napake, se je lahko led delno stalil in ponovno zamrznil. To povzroči, da se kosi ledu spojijo med seboj. V primeru daljšega izpada električne energije ali okvare, se je lahko led stalil in ta voda nato iztekla. Če naletite na to težavo, odstranite led v posodi za led in jo očistite.



OPOZORILO: Vodni sistem naprave mora biti povezan samo z dotokom hladne vode. Ne priključujte na dovod vroče vode.

- Iz naprave v prvem delovanju morda voda ne bo pritekla. Vzrok za to je zrak v sistemu. Zrak v sistemu je treba izprazniti. Da to naredite, pritisnite sprožilec vodnjaka za 1-2 minuti, dokler iz vodnjaka ne priteče voda. Začetni tok vode je lahko neenakomeren. Voda bo imela normalen pretok, ko je zrak v sistemu odstranjen.

5.8. Predel z nič stopinjami

(Možnosti izvedbe)

Uporabite ta predel, da hranite delikatese ali mesne izdelke pri nižjih temperaturah za neposredno uživanje. Ne postavljajte sadja in zelenjave v ta predel. Razširite lahko notranjo prostornino naprave z odstranitvijo katerega koli predelkov z nič stopinjami. Če želite odstraniti predal, ga potegnite naprej, dvignite in izvlecite.

5.9. Posoda za zelenjavo

Posoda hladilnika za zelenjavo je zasnovana tako, da zelenjavo ohranja sveže z ohranjanjem vlažnosti. V ta namen je običajno kroženje hladnega zraka povečano znotraj posode za zelenjavo. Hranite sadje in zelenjavo v tem predelu. Naj bosta zeleno-listnata zelenjava in sadje ločena, da bi podaljšali njihovo dobo svežine.

5.10. Modra svetloba (Možnosti izvedbe)

V posodi za zelenjavo je prisotna modra svetloba. Zelenjava v tej posodi bo še naprej izvajala fotosintezo pod valovno dolžino učinka modre svetlobe in tako ostala živa in sveža.

5.11. Ionizator (Možnosti izvedbe)

Sistem ionizatorja v zračnem kanalu predela hladilnika služi za ionizacijo zraka. Oddajanje negativnih ionov bo odstranjevalo bakterije in druge molekule, ki povzročajo v zraku neprijeten vonj.

5.12. Minibar (Možnosti izvedbe)

Do minibara na vratih police hladilnika je mogoče dostopati brez odpiranja vrat. To vam bo omogočilo, da enostavno vzamete pogosto potrebno hrano in pijačo iz hladilnika. Če želite odpreti pokrov minibara, potisnite z roko in potegnite proti sebi.



OPOZORILO: Ne sedajte, se obešajte ali postavljajte težkih predmetov na pokrov mini bara. To lahko poškoduje napravo ali povzroči vaše poškodbe.

Da zaprete ta predel, preprosto potisnite naprej od zgornjega dela pokrova.

5.13. Filter vonjav (možnost)

Filter vonjav v zračnem kanalu predela hladilnika služi za preprečevanje nastajanja neprijetnega vonja.

Uporaba naprave

5.14. Ledomat in škatla za shranjevanje ledu (Možnosti izvedbe)

Napolnite ledomat z vodo in ga dajte na svoje mesto. Led bo pripravljen po približno dveh urah. Ne odstranjujte ledomata, da bi si vzeli led.

Zavrtite gumba na ledenih komorah v desno smer za 90°; led bo padel dol v posodo za shranjevanje ledu. Nato lahko odstranite posodo za shranjevanje ledu in si vzamete led.



Posoda za shranjevanje ledu je namenjena samo za shranjevanje ledu. Ne polnite je z vodo. V tem primeru pride do razpoka posode.

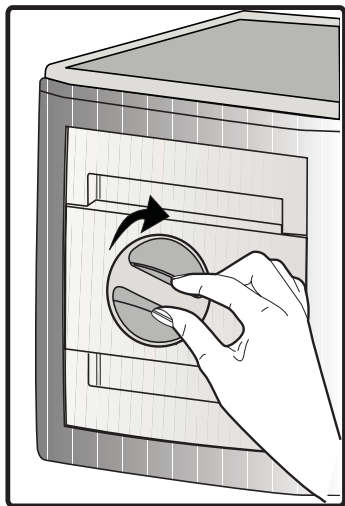

5.15. Izdelovalec ledu (možnost)

Izdelovalec ledu se nahaja na zgornjem delu pokrova zamrzovalnika.

Primite ročici na obeh straneh posode za shranjevanje ledu in ga dvignite, da ga odstranite. Odstranite okrasni pokrov izdelovalca ledu s premikanjem navzgor.

DELOVANJE

Če želite odstraniti zalogovnik ledu

Držite zalogovnik ledu pri ročajih, nato ga pomaknite navzgor in potegnite ven. (Slika 1)

Če želite ponovno namestiti zalogovnik ledu

Držite zalogovnik ledu z ročaji, pomaknite ga gor pod kotom, da se prilegajo strani zalogovnika k njegovim režam in se prepričajte, da je moznik izbirnika ledu pravilno nameščen. (Slika 2)

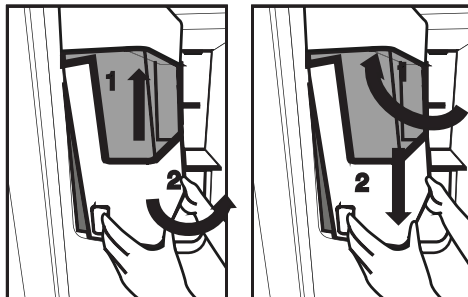

Potisnite trdno navzdol, dokler ni več prostora med zalogovnikom in plastičnimi vrati. (Slika 2)

Če imate težave pri ponovni namestitvi zalogovnika, zavrtite ročico za 90° in ga ponovno namestite, kot je prikazano na sliki 3.

Vsak zvok, ki se sliši ob padcu ledu v zalogovnik je del normalnega delovanja.

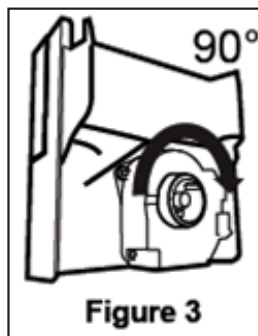

Figure 3

Uporaba naprave

Ko dozirnik ledu ne deluje pravilno

Če ledene kocke dalj časa ne boste jemali, bodo te ustvarile sprjeti kos ledu. V tem primeru vas prosimo, da odstranite zalogovnik ledu v skladu z zgoraj navedenimi navodili, razbijte ledene kose, zavržite nerazdružljive dele ledu in vrnite ledene kocke nazaj v zalogovnik ledu. (Slika 4)

Če led ne pade ven, preverite zaustavitev ledu v kanalu in ga odstranite. Redno preverjajte kanalček za led, da odstranite zapreke, kot je prikazano na sliki 5.



Pri prvi uporabi vašega hladilnika ali če ga ne uporabljate daljše časovno obdobje

Ledene kocke so lahko majhne zaradi zraka v cevi, ki nastane po priključitvi, ves zrak se bo odstranil med normalno uporabo.

Zavržite led, ki je izdelan pred približno enim dnevom, saj lahko voda iz pipe vsebuje kontaminante.

Pozor!

Ne potiskajte roke ali kateri koli drug predmet v kanal ledu in rezila, saj lahko poškodujete dele ali pa roko.

Ne dovolite, da se otroci obešajo na razdelilec ledu ali izdelovalec ledu, ker to lahko povzroči poškodbo.

Da preprečite izmuznitev zalogovnika ledu uporabite obe roke, kadar ga vzamete ven.

Če trdo zaprete vrata, lahko to povzroči razlivanje vode preko zalogovnika ledu.

Ne odstranjujte zalogovnika ledu, razen kadar je to potrebno.

Uporaba naprave

5.16. Zamrzovanje sveže hrane

- Da bi ohranili kakovost hrane, morajo živila dana v zamrzovalnik čim prej zamrzniti, in z ta namen uporabite hitro zamrzovanje.
- Zamrzovanje hrane, ko je še sveža, podaljša čas shranjevanja v zamrzovalniku.
- Zapakirajte kose hrane v nepredušne zaprte pakete in tesno zaprite.
- Zagotovite, da so kosi živila zapakirani, preden jih postavite v zamrzovalnik. Uporabite posode za zamrzovalnik, celofan in papir obstojen na vlago, plastične vrečke ali podobne embalažne materiale, namesto običajnega embalažnega papirja.
- Označite vsak paket hrane s pripisom datuma na embalažo pred samim zamrzovanjem. To vam bo omogočilo, da določite svežino vsakega paketa vsakič, ko se zamrzovalnik odpre. Imejte starejše pakete hrane v ospredju, da zagotovite njihovo čimprejšnjo uporabo.
- Zamrznjene živilske izdelke morate uporabiti takoj po odtajanju in jih ne smete ponovno zamrzniti.
- Ne dajajte zamrzniti večje količine hrane naenkrat.

5.17. Priporočila za shranjevanje zamrznjenih živil

Temperaturo za predel morate nastaviti na najmanj -18 °C.

1. Kakor hitro je mogoče postavite kose hrane v zamrzovalnik, da preprečite odtajanje.
2. Pred zamrzovanjem preverite na embalaži datum izteka roka trajanja in se prepričajte, da ni potekel.
3. Prepričajte se, da embalaža hrane ni poškodovana.

5.18. Podrobnosti o zamrzovalniku

Po standardih IEC 62552 mora zamrzovalnik imeti sposobnost, da zamrzne 4,5 kg prehrabnih izdelkov pri -18 °C ali nižjih temperaturah v 24 urah na 100 litrov prostornine predela zamrzovalnika. Živila je mogoče ohraniti za dalj časa le pri ali pod temperaturo -18 °C. Živila lahko ohranite sveža več mesecev (v globokem zamrzovalniku pri ali pod temperaturo 18 °C). Živilski izdelki, ki se zamrzujejo, se noter ne smejo dotikati že zamrznjene hrane, da bi se tako izognili njenemu delnemu odtajanju.

Nastavitev predela zamrzovalnika	Nastavitev predela hladilnika	Opisi
-18°C	4°C	To je privzeta, priporočena nastavitev.
-20, -22 ali -24 °C	4°C	Te nastavitve se priporočajo za temperature prostora okolice nad 30 °C.
Hitro zamrzovanje	4°C	Uporabite, da zamrznete kose hrane v kratkem času, naprava se bo vrnila na prejšnje nastavitve, ko bo postopek končan.
-18 °C ali hladneje	2°C	Uporabite te nastavitve, če menite, da predel hladilnika ni dovolj hladen zaradi sobne temperature ali pogostega odpiranja vrat. Hladilnik - navodila z uporabo

Uporaba naprave

Zavrite zelenjavo in filtrirajte vodo, da podaljšate čas shranjevanja zamrznjene hrane. Postavite hrano po filtriranju v nepredušno zaprte pakete in jih postavite v zamrzovalnik. Banane, paradižnik, zelena solata, zelena, kuhana jajca, krompir in podobna vrsta hrane se ne sme zamrzniti. Zamrzovanje teh kosov hrane bo preprosto zmanjšalo hranilno vrednost in kakovost hrane, kakor tudi povzročilo morebitno pokvarjenost hrane, kar je škodljivo za zdravje.

5.19.Vstavljanje hrane

Police predela zamrzovalnika	Različni zamrznjeni izdelki, vključno z mesom, ribami, sladoledom, zelenjavo itd.
Police predela hladilnika	Živila v loncih, zaprte plošče in zaprte škatle, jajca (v škatli)
Police z vrati predela hladilnika	Majhna in pakirana hrana ali pijača
Posoda za zelenjavo	Sadje in zelenjava
Predel za svežo hrano	Delikatese (hrana za zajtrk, mesni izdelki, ki jih porabite v kratkem roku)

5.20.Opozorilo za odprta vrata (možnost)

Zvočno opozorilo se bo pojavilo, če vrata na napravi ostanejo 1 minuto odprta. Zvočno opozorilo se bo izklopilo, ko se vrata zaprejo ali ko pritisnete katero koli tipko na prikazovalniku (če je na voljo).

5.21.Notranja osvetlitev

Notranja luč uporablja LED vrsto svetila. Obrnite se na pooblaščen servis za vse težave s tem svetilom. Lučka, uporabljena v tej napravi, ni primerna za razsvetljavo prostorov v gospodinjstvu. Namembnost te lučke je pomagati uporabniku, da lahko daje živila v hladilnik / zamrzovalnik na varen in udoben način.

6 Vzdrževanje in čiščenje

Redno čiščenje podaljša življenjsko dobo naprave.



OPOZORILO: Pred čiščenjem odklopite napajanje hladilnika.

- Ne uporabljajte ostrih in abrazivnih orodij, mila, čistila za dom, detergentov, plina, bencina, odstranjevalcev in podobnih snovi za čiščenje.
- V vodi raztopite čajno žličko sode bikarbone. V vodi navlažite kos blaga in ga ožemite. S to krpo obrišite napravo in jo nato temeljito posušite.
- Bodite previdni, da voda ne pride v stik s pokrovom žarnice in do drugih električnih delov.
- Očistite vrata z mokro krpo. Odstranite vse predmete znotraj, da ločite vrata in posode polic. Dvignite police vrat, da jih odstranite. Očistite in osušite police, nato jih pritrдите nazaj na svoje mesto s spustom od zgoraj.
- Ne uporabljajte klorirane vode ali čistilnih sredstev na zunanjih površinah in na delih naprave s prevleko kroma. Klor povzroči rjavenje na takšnih kovinskih površinah.

6.1. Preprečevanje vonjav

Naprava je izdelana iz materialov brez kakršnega koli vonja. Vendar pa lahko shranjevanje hrane v neprimernih predelih in nepravilno čiščenje notranjih površin privede do vonjav.

Da bi to preprečili, očistite notranjost z vodo s sodo bikarbono na vsakih 15 dni.

- Hranite živila v zaprtih posodah. Mikroorganizmi se lahko širijo iz nezaprte hrane in povzročijo vonjave.
- Ne shranjujte hrane v hladilniku, ki ima pretečen rok ali je pokvarjena.

6.2. Zaščita plastičnih površin

Olja razlita na plastičnih površinah lahko poškodujejo površino in jih je treba takoj očistiti s toplo vodo.

7 Odpravljanje motenj

Preverite ta seznam, preden se obrnete na servisno službo. S tem boste prihranili čas in denar. Ta seznam vključuje pogoste pritožbe, ki niso povezane z nestrokovno izdelavo ali materiali. Nekatere funkcije, ki so omenjene, morda ne veljajo za vašo napravo.

Hladilnik ne deluje.

- Napajalni kabel ni v celoti vključen v vtičnico. >>> *Priključite ga v celoti, da se vsede v vtičnico.*
- Pregorela je glavna varovalka ali pa varovalka priključena na vtičnico, ki napaja napravo. >>> *Preverite varovalke.*

Kondenzacija na stranski steni predela hladilnika (MULTI CONA, COOL, NADZOR in FLEXI CONA).

- Okolje je preveč hladno. >>> *Ne nameščajte naprave v okoljih s temperaturami pod -5 °C.*
- Vrata se prepogosto odpirajo. >>> *Pazite, da ne boste odpirali vrat naprave prepogosto.*
- Okolje je preveč vlažno. >>> *Ne nameščajte naprave v vlažnih okoljih.*
- Živila, ki vsebujejo tekočine, so shranjena v nezaprtih posodah. >>> *Naj bodo živila, ki vsebujejo tekočine, v zaprtih posodah.*
- Vrata naprave so ostala odprta. >>> *Vrata naprave ne imejte odprta predolgo časa.*
- Termostat je nastavljen na prenizko temperaturo. >>> *Nastavite termostat na primerno temperaturo.*

Kompresor ne deluje.

- V primeru nenadnega izpada električne energije ali izvlečenega vtičača ter nato ponovnega vklopa, tlak plina v hladilnem sistemu naprave ni uravnotežen, kar sproži termično zaščito kompresorja. Naprava se bo ponovno zagnala po približno 6 minutah. Če se naprava ne zažene ponovno po tem času, se obrnite na servis.
- Odtajanje je vključeno. >>> *To je normalno za popolnoma samodejno odtajanje naprave. Odtajanje se izvaja v rednih časovnih presledkih.*
- Naprava ni priključena. >>> *Prepričajte se, da je napajalni kabel priključen.*
- Nastavitev temperature je napačna. >>> *Izberite nastavitev na primerno temperaturo.*
- Napajanja ni. >>> *Naprava bo še naprej normalno delovala, ko se bo vrnilo napajanje.*

Obratovalni hrup hladilnika se povečuje, medtem ko je v uporabi.

- Delovna intenzivnost naprave se lahko razlikuje, odvisno od nihanja temperature okolice. To je normalno in ne gre za okvaro.

Hladilnik teče prepogosto ali predolgo.

Odpravljanje motenj

- Nova naprava je lahko večja od prejšnje. Večje naprave bodo delovale več časa.
- Sobna temperatura je lahko visoka. >>> *Naprava običajno deluje več časa pri visoki sobni temperaturi.*
- Naprava je lahko bila pred kratkim priključena na električno omrežje ali pa se novo živilo nahaja v notranjosti. >>> *Naprava bo zahtevala več časa, da doseže nastavljeno temperaturo, če je bila pred kratkim priključena na električno omrežje ali pa se nahaja v notranjosti novo živilo. To je normalno.*
- Velike količine tople hrane so bili morda pred kratkim dane v napravo. >>> *Ne postavljajte tople hrane v napravo.*
- Vrata so se pogosto odprla ali bila odprta daljše obdobje. >>> *Topel zrak, ki se giblje znotraj povzroči, da naprava več časa deluje. Ne odpirajte vrat prepogosto.*
- Vrata zamrzovalne skrinje ali hladilnika so lahko samo priprta. >>> *Preverite, če so vrata popolnoma zaprta.*
- Naprava je nastavljena na prenizko temperaturo. >>> *Nastavite temperaturo na višjo stopnjo in počakajte, da naprava doseže nastavljeno temperaturo.*
- Podložka vrat hladilnika ali zamrzovalnika je morda umazana, obrabljena, počena ali ni pravilno vstavljena. >>> *Očistite jih ali zamenjajte podložko. Poškodovana oz. raztrgana podložka vrat bo povzročila, da naprava deluje več časa, da ohrani trenutno temperaturo.*

Temperatura zamrzovalnika je zelo nizka, vendar je temperatura hladilnika primerna.

- Termostat zamrzovalnika je nastavljen na zelo nizko temperaturo. >>> *Nastavite temperaturo predela zamrzovalnika na višjo stopnjo in še enkrat preverite.*

Temperatura hladilnika je zelo nizka, vendar je temperatura zamrzovalnika primerna.

- Termostat hladilnika je nastavljen na zelo nizko temperaturo. >>> *Nastavite temperaturo predela hladilnika na višjo stopnjo in še enkrat preverite.*

Živilski izdelki hranjeni v predalih hladilnika so zamrznjeni.

- Termostat hladilnika je nastavljen na zelo nizko temperaturo. >>> *Nastavite temperaturo predela zamrzovalnika na višjo stopnjo in še enkrat preverite.*

Temperatura hladilnika ali zamrzovalnika je previsoka.

- Termostat hladilnika je nastavljen na zelo visoko stopnjo. >>> *Nastavitev temperature v predelu hladilnika vpliva na temperaturo predela zamrzovalnika. Spremenite temperaturo hladilnika ali zamrzovalnika in počakajte, da ustrezni predeli dosežejo nastavljeno temperaturno raven.*
- Vrata so se pogosto odpirala ali bila odprta daljše obdobje. >>> *Ne odpirajte vrat prepogosto.*
- Vrata so lahko samo priprta. >>> *Popolnoma zaprite vrata.*
- Naprava je lahko bila pred kratkim priključena na električno omrežje ali pa se novo živilo nahaja v notranjosti. >>> *To je normalno. Naprava bo zahtevala več časa, da doseže nastavljeno temperaturo, če je bila pred kratkim priključena na električno omrežje ali pa se nahaja v notranjosti novo živilo.*
- Velike količine tople hrane so bili morda pred kratkim dane v napravo. >>> *Ne postavljajte tople hrane v napravo.*

Odpravljanje motenj

Tresenje ali hrup.

- Tla niso ravna ali gladka. >>> *Če se naprava trese, ko jo počasi premikate, prilagodite nogice za uravnoteženje naprave. Prav tako poskrbite, da so tla dovolj trdna, da nosijo napravo.*
- Vsi predmeti, ki so dani na napravo lahko povzročijo hrup. >>> *Odstranite vse predmete, ki so postavljeni na napravo.*

Naprava proizvaja hrup pretoka tekočine, pršenja ipd.

- Principi delovanja naprave vključujejo tokove tekočin in plinov. >>> *To je normalno in ne gre za okvaro.*

Sliši se zvok podoben vetriču, ki prihaja iz naprave.

- Naprava uporablja ventilator za postopek hlajenja. To je normalno in ne gre za okvaro.

Nabira se kondenzacija na notranjih stenah naprave.

- Vročje ali vlažno vreme bo povečalo nabiranje ledu in kondenzacije. To je normalno in ne gre za okvaro.
- Vrata so se pogosto odprla ali bila odprta daljše obdobje. >>> *Ne odpirajte vrat prepogosto; če so odprta, zaprite vrata.*
- Vrata so lahko samo priprta. >>> *Popolnoma zaprite vrata.*

Nabira se kondenzacija na zunanjih stenah naprave ali med vrati.

- Prostor je lahko vlažen, kar je povsem normalno v vlažnem vremenu. >>> *Kondenzacija se bo umaknila, ko se vlažnost zmanjša.*

Notranjost ima neprijetne vonjave.

- Naprava se ne čisti redno. >>> *Redno čistite notranjost z uporabo gobice, tople vode in vode s sodo.*
- Nekatere posodice in embalažni materiali lahko povzročijo neprijeten vonj. >>> *Uporabite posodice in embalažne materiale brez neprijetnega vonja.*
- Živila so se hranila v nezaprth posodah. >>> *Hranite živila v zaprtih posodah. Mikroorganizmi se lahko širijo iz nezaprte hrane in povzročijo vonjave.*
- Odstranite vsa pretekla ali pokvarjena živila iz naprave.

Vrata se ne zapirajo.

- Embalaža živil lahko ovira vrata. >>> *Premaknite vse predmete, ki ovirajo vrata.*
- Naprava ne stoji v popolnem pokončnem položaju glede na tla. >>> *Prilagodite nogice za uravnoteženje naprave.*
- Tla niso ravna ali gladka. >>> *Poskrbite, da so tla v ravnini in dovolj trdna, da nosijo napravo.*

Posoda za zelenjavo se je zataknila.

- Živilski izdelki so lahko v stiku z zgornjim delom predala. >>> *Premestite kose hrane v predalu.*



OPOZORILO: Če težave ne odpravite po sledenju navodilom in tem poglavju, se obrnite na prodajalca ali pooblaščen servis. Ne poskušajte sami popraviti naprave.

Prieš naudodamiesi produktu perskaitykite šią instrukciją!

Gerb. kliente,



norime, kad optimaliai išnaudotumėte mūsų produkto, kuris buvo pagamintas pagal modernias technologijas ir laikantis griežtos kokybės kontrolės, galimybes,

todėl rekomenduojame prieš naudojantis produktu perskaityti visą instrukciją. Jei produktą perduotumėte kitam asmeniui, nepamirškite kartu su juo naujajam savininkui perduoti ir šios instrukcijos.

Ji padės jums greitai ir saugiai išmokti naudotis savo produktu.

- Atidžiai ją perskaitykite prieš įrengdami ir naudodamiesi šiuo produktu.
- Visada laikykitės atitinkamų saugos instrukcijų.
- Laikykite šį vadovą lengvai pasiekiamoje vietoje.
- Perskaitykite kitus su produktu pateikiamus dokumentus.

Atkreipkite dėmesį, kad ši instrukcija skirta keliems produkto modeliams. Skirtumai tarp modelių instrukcijoje aiškiai nurodyti.

	Svarbi informacija ir naudingi patarimai.
	Pavojus gyvybei ir turtui.
	Elektros smūgio pavojus.
	Produkto pakuotės yra pagamintos iš perdirbimų medžiagų pagal nacionalines aplinkosaugos taisykles.

1 Saugumas ir aplinkosaugos instrukcijos	3	4 Paruošimas	14
1.1. Bendroji sauga	3	4.1. Kaip taupyti energiją	14
1.1.1 HC įspėjimas	4	4.2. Pirmasis įjungimas	14
1.1.2 Modeliams su vandens fontanu	4	5 Prietaiso naudojimas	15
1.2. Numatytoji paskirtis	4	5.1. Indikatorių skydelis	15
1.3. Vaikų saugumas	5	5.2. Vandens filtro pakeitimo įspėjimo įjungimas	22
1.4. Elektros ir elektronikos atliekų (WEE) ir panaudotų produktų utilizavimo direktyvų atitiktis	5	5.3. Vandens fontano naudojimas	23
1.5. RoHS direktyvos atitiktis	5	5.4. Fontano vandens talpos pildymas	23
1.6. Informacija apie pakuotę	5	5.5. Vandens talpos valymas	24
2 Šaldytuvas	6	5.6. Vandens / ledo paėmimas	25
3 Įrengimas	7	5.7. Lašėjimo padėklas	25
3.1. Tinkama įrengimui vieta	7	5.8. Nulinio šaldymo skyrius	26
3.2. Plastikinių kaiščių pritvirtinimas	7	5.9. Dėžės daržovėms	26
3.3. Atramų reguliavimas	8	5.10. Mėlyna šviesa	26
3.4. Maitinimo prijungimas	8	5.11. Jonizatorius	26
3.5. Vandens prijungimas	8	5.12. Minibaras	26
3.6. Vandens žarnos prijungimas prie produkto	9	5.13. Kvapų filtras	26
3.7. Prijungimas prie vandens linijos	9	5.14. „Icematic“ ir indelis ledui	27
3.8. Produktams, naudojamiems butelius rūgštims	10	5.15. Ledo gaminimas	27
3.9 Vandens filtras	10	5.16. Šviežių produktų užšaldymas	29
3.9.1. Išorinio filtro tvirtinimas prie sienos (pasirinktinis)	11	5.17. Užšaldytų produktų laikymo rekomendacijos	29
3.9.2. Vidinis filtras	12	5.18. Giluminis užšaldymas	29
		5.19. Produktų sudėjimas	30
		5.20. Atidarytų durelių signalas	30
		5.21. Vidinė lemputė	30
		6 Priežiūra ir valymas	31
		6.1. Kaip išvengti blogų kvapų	31
		6.2. Plastikinių paviršių apsauga	31
		7 Triukščių diagnostika	32

1 Saugumas ir aplinkosaugos instrukcijos

Siame skyriuje pateikiama saugumo informacija, skirta padėti išvengti sužalojimų ir turto pažeidimų. Nesilaikant šių instrukcijų visos garantijos prietaisui nustos galioti.

1.1. Bendroji sauga

- Šis prietaisas neskirtas naudoti asmenims su fiziniais, protiniais ir jutimais sutrikimais, jei jų tinkamai neapmoko kitas asmuo, bei vaikams. Prietaisu tokie asmenys gali naudotis tik prižiūrėti ir tinkamai instruktuoti už jų saugumą atsakingo asmens. Neleiskite su prietaisu žaisti vaikams.
- Jei prietaisas sugedo, atjunkite jį nuo elektros tinklo.
- Atjungę palaukite bent 5 minutes prieš vėl įjungdami prietaisą. Kai prietaiso nenaudojate, jį išjunkite. Nelieskite kištuko šlapiomis rankomis! Netraukite kištuko už laido, visada laikykite už kištuko.
- Prieš įjungdami nuvalykite maitinimo laido kištuką sausa šluoste.
- Nejunkite šaldytuvo į klibantį elektros lizdą.
- Atjunkite prietaisą, kai atliekate įrenginio, priežiūros, valymo ir remonto darbus.
- Jei prietaiso kurį laiką nenaudokite, išjunkite elektros lizdo kištuką ir išimkite maisto produktus.
- Nevalykite šaldytuvo ir netirpdykite ledo garu ar garinio valymo įrenginiais. Dėl garo kontakto su dalimis, kuriomis teka elektra, gali kilti trumpasis jungimas arba ištikti elektros smūgis!
- Neplaukite prietaiso purkšdami ar pildami ant jo vandenį! Elektros smūgio pavojus!
- Jei prietaisas sugedo, jo nenaudokite, nes gali trenkti elektros smūgis. Prieš ką nors darydami susisieki su įgaliotąja aptarnavimo tarnyba.
- Įjunkite prietaisą į įžemintą elektros lizdą. Įžeminimą turi atlikti kvalifikuotas elektrikas.
- Jei prietaisas turi LED lempučių, jei jas reikia keisti arba jos sugedo, kreipkitės į įgaliotąją aptarnavimo tarnybą.
- Nelieskite šaldytų maisto produktų šlapiomis rankomis! Jie gali lipti prie rankų!
- Nedėkite į šaldiklį butelių ir skardinių su skysčiais. Jie gali sprogti!
- Skysčius statykite talpose stačiai, sandariai uždarę dangtelius.

Saugumas ir aplinkosaugos instrukcijos

- Prie prietaiso nepurkškite degių medžiagų, nes jos gali užsidegti ar sprogti.
- Nelaikykite šaldytuve degių medžiagų ir produktų su degiomis dujomis (aerozolių ir pan.).
- Nedėkite talpų su skysčiais ant prietaiso. Ant dalių, kuriomis teka elektra, išbėgusių skysčių kyla elektros smūgio ir gaisro pavojus.
- Saugokite prietaisą nuo lietaus, sniego, tiesioginių saulės spindulių ir vėjo. Kai prietaisą perkeliate į kitą vietą, netraukite jo už durų rankenos. Rankena gali atlūžti.
- Saugokite, kad prietaise neįstrigtų ranka ar kita kūno dalis.
- Nelipkite ir nesiremkite į dureles, stalčius ir pan. Dėl to prietaisas gali nukristi ir būti pažeistas.
- Neprispauskite elektros laido.

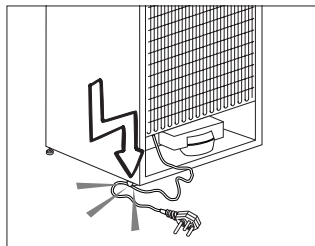

1.1.1 HC įspėjimas

Jei prietaise yra aušinimo sistema su R600a dujomis, saugokite aušinimo sistemą ir vamzdžius nuo pažeidimo perveždami ir naudodami prietaisą. Šios dujos yra degios. Jei aušinimo sistema pažeista, patraukite produktą saugiu atstumu nuo liepsnos ir iškart gerai išvėdinkite patalpą.



Etiketėje ant vidinės pusės kairėje nurodyta, kokio tipo dujos naudojamos prietaise.

1.1.2 Modeliams su vandens fontanu

- Kad vandens grandinė veiktų sklandžiai, vandens slėgis turi būti nuo 1 iki 8 bar. Kai vandens slėgis viršija 5 bar, reikia naudoti slėgio reguliatorių. Jei vandens slėgis viršija 8 bar, nejunkite šaldytuvo vandens kontūro prie vandens tiekimo linijos. Jei nežinote, kaip išmatuoti vandens slėgį tiekimo linijoje, kreipkitės į specialistą. Naudokite tik geriamąjį vandenį

1.2. Numatytoji paskirtis

- Prietaisas yra skirtas naudoti namuose. Jis neskirtas komerciniam naudojimui.
- Prietaisas skirtas tik maisto produktams ir gėrimams laikyti.

Saugumas ir aplinkosaugos instrukcijos

- Nelaikykite jame produktų, kuriems reikia tiksliai reguliuojamos temperatūros (vakcinų, vaistų, kuriems reikia konkrečios temperatūros, medicininės paskirties priemonių ir pan.).
- Gamintojas neprisiima atsakomybės už pažeidimus dėl netinkamo ar neatsargaus naudojimo.
- Numatytoji eksploatavimo trukmė yra 10 metų. Per šį laikotarpį bus prireikus tiekiamos atsarginės dalys, kurių reikia, kad prietaisas veiktų tinkamai.

1.3. Vaikų saugumas

- Laikykite pakuotes vaikams nepasiekiamoje vietoje.
- Neleiskite su prietaisu žaisti vaikams.
- Jei ant durelių yra užraktas, laikykite raktą vaikams nepasiekiamoje vietoje.

1.4. Elektros ir elektronikos atliekų (WEE) ir panaudotų produktų utilizavimo direktyvų atitiktis

Šis prietaisas atitinka ES WEEE direktyvą (2012/19/ES). Prietaisas yra pažymėtas elektrinių ir elektroninių įrenginių atliekų (WEEE) klasifikacijos simboliu.



Prietaisas yra pagamintas iš aukštos kokybės dalių ir medžiagų, kurias galima panaudoti pakartotinai arba perdirbti. Neišmeskite prietaiso su buitinėmis atliekomis. Atiduokite jį į specialų elektrinių ir elektroninių atliekų surinkimo centrą. Kur rasti tokį centrą, teiraukitės vietinėje atsakingoje institucijoje.

1.5. RoHS direktyvos atitiktis

- Šis prietaisas atitinka ES WEEE direktyvą (2011/65/ES). Jame nėra kenksmingų ir draudžiamų medžiagų, išvardintų direktyvoje.

1.6. Informacija apie pakuotę

- Prietaiso pakuotės yra pagamintos iš perdirbamų medžiagų pagal mūsų nacionalinius aplinkosaugos reikalavimus. Neišmeskite pakuočių su buitinėmis ar kitomis atliekomis. Atiduokite jas perdirbti į pakuočių surinkimo centrą, nurodytą vietinių atsakingųjų institucijų.

2 Šaldytuvas

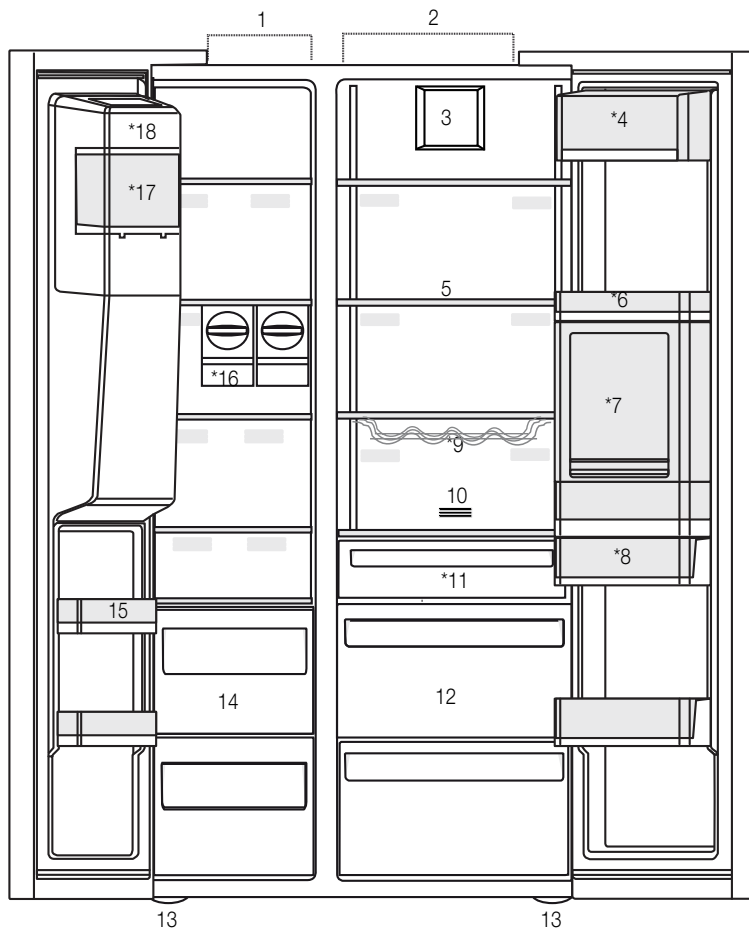

- | | |
|---------------------------------------|--|
| 1- Šaldiklio kamera | 10- Kvapų filtras |
| 2- Aušinimo kamera | 11- Nulinio šaldymo skyrius |
| 3- Ventilatorius | 12- Dėžės daržovėms |
| 4- Sviesto ir sūrio skyrius | 13- Reguliuojami stoveliai |
| 5- Stiklinės lentynos | 14- Šaldyto maisto laikymo skyriai |
| 6- Aušinimo skyriaus durelių lentynos | 15- Šaldiklio skyriaus durelių lentynos |
| 7- Minibaras | 16- „Icematic“ |
| 8- Vandens talpa | 17- Ledo dėžutė |
| 9- Butelių lentyna | 18- Dekoratyvinis ledo dėžutės dangtelis |
- *Pasirinktinai



*Pasirinktinai: šioje instrukcijoje pateikiamos iliustracijos yra sąlyginės ir gali skirtis nuo konkretaus jūsų prietaiso. Jei jūsų prietaise tokių dalių nėra, informacija apie jas taikoma kitiems prietaiso modeliams.

3 Įrengimas

3.1. Tinkama įrengimui vieta

Dėl prietaiso įrengimo kreipkitės į įgaliotąjį aptarnavimo centrą. Kaip paruošti prietaisą, žr. informaciją naudojimo instrukcijoje, įsitikinkite, kad yra reikalingi vandens ir elektros linijų prievadai. Jei jų nėra, susisiekite su elektriку ir santechniku, kad juos įrengtų.



ĮSPĖJIMAS: Gamintojas neprisiima atsakomybės už žalą, atsiradusią dėl to, kad darbus atliko neįgalioti asmenys.



ĮSPĖJIMAS: Įrengiant prietaisą turi būti atjungtas nuo elektros tinklo. To nepadarius galima sunkiai ar net mirtinai susižaloti!



ĮSPĖJIMAS: Jei durys per siauros ir prietaisas pro jas netelpa, nuimkite duris ir pasukite prietaisą šonu; jei ir tai nepadeda, kreipkitės į įgaliotąjį aptarnavimo centrą.

- Statykite prietaisą ant lygaus paviršiaus, kad jis nevibruotų.
- Statykite prietaisą bent 30 cm atstumu nuo kaitlentės ir kitų šilumos šaltinių ir bent 5 cm atstumu nuo elektrinių orkaitių.
- Saugokite prietaisą nuo tiesioginių saulės spindulių ir nelaikykite drėgnoje aplinkoje.
- Kad prietaisas veiktų tinkamai, reikia pasirūpinti gera oro cirkuliacija. Jei prietaisą statote į nišą, palikite bent 5 cm tarp prietaiso, sienų ir lubų.
- Nestatykite prietaiso aplinkoje, kur temperatūra nukrenta iki žemesnės nei -5°C .

3.2. Plastikinių kaiščių pritvirtinimas

Su prietaisu pateikiami plastikiniai kaiščiai, kurie leidžia užtikrinti pakankamą oro cirkuliaciją tarp prietaiso ir sienų.

1. Norėdami juos pritvirtinti, atsukite varžtus nuo šaldytuvo ir prisukite varžtus, pateiktus su kaiščiais.

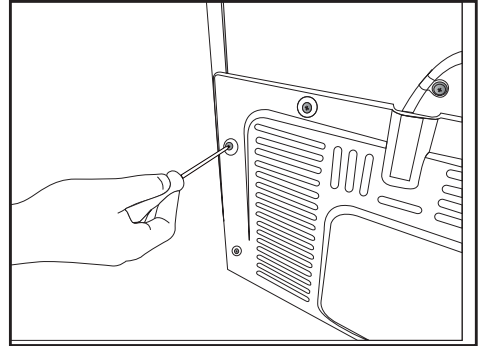

2. Pritvirtinkite 2 plastikinius kaiščius ant ventilacijos dangtelio, kaip pavaizduota į pav.

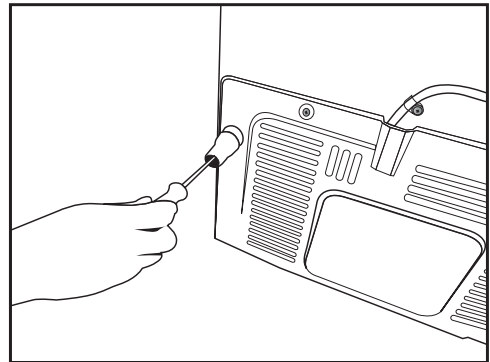

3.3. Atramų reguliavimas

Jei prietaisas stovi nestabiliai, pereguliuokite priekines atramas pasukdami į kairę arba į dešinę.

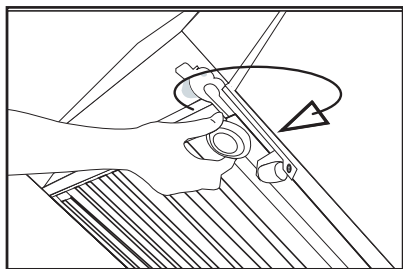
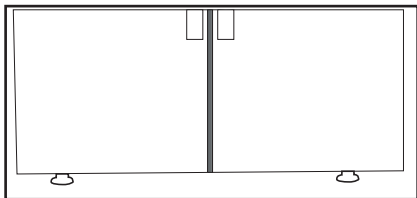

3.4. Maitinimo prijungimas



ĮSPĖJIMAS: Nenaudokite ilgintuvų ar paskirstymo lizdų.



ĮSPĖJIMAS: Pažeistą maitinimo laidą turi pakeisti įgaliotoji aptarnavimo tarnyba.



Jei šalia statote du aušintuvus, tarp jų palikite bent 4 cm tarpą.

- Mūsų įmonė neprisiima atsakomybės dėl pažeidimų, atsiradusių dėl to, kad prietaisas nebuvo prijungtas ir įžemintas pagal nacionalines taisykles.
- Pastačius prietaisą maitinimo laido kištukas turi būti lengvai pasiekiamas.
- Prietaisą junkite prie įžeminto lizdo su 220-240 V / 50 Hz įtampa. Prie kištuko turi būti 10-16 A saugiklis.
- Nenaudokite kelių jungčių kištuko su ilgintuvu ar be jo.

3.5. Vandens prijungimas

(Pasirinktina)



ĮSPĖJIMAS: Atjunkite prietaisą ir vandens siurbį (jei jis yra), kol vyksta prijungimas.

Prietaiso vandens tiekimo liniją, filtro ir rūgšties butelių jungtis turi atjungti įgaliotoji tarnyba. Prietaisą galima prijungti prie jungiamojo rūgšties butelio arba tiesiai prie vandens tiekimo linijos, tai priklauso nuo modelio. Kad būtų galima prijungti, iš pradžių prie prietaiso reikia prijungti vandens tiekimo žarną.

Patikrinkite, ar su jūsų modeliu pristatytos tokios dalys:

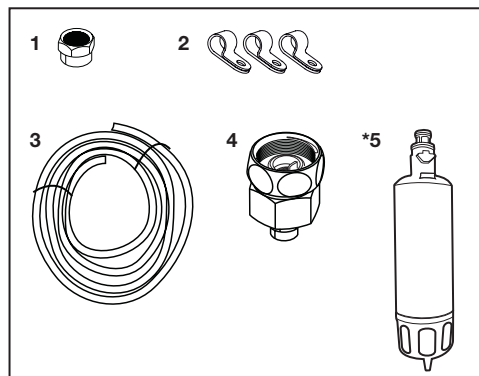

1. Jungtis (1 vnt.): skirta prijungti vandens žarną prie prietaiso galinės pusės.
2. Žarnų spaustukai (3 vnt.): skirti pritvirtinti vandens žarną prie sienos.
3. Vandens žarna (1 vnt., 5 metrų, 1/4 col. skersmens): skirta vandens tiekimui prijungti.
4. Čiaupo adapteris (1 vnt): turi porėtą filtrą, skirtą prijungti prie šalto vandens tiekimo linijos.
5. Vandens filtras (1 vnt., *pasirinktina): skirtas prijungti prietaisą prie vandens tiekimo linijos. Jei yra rūgšties butelis, vandens filtras nereikalingas.

Įrengimas

3.6. Vandens žarnos prijungimas prie produkto

Norėdami prijungti prie prietaiso vandens žarną:

1. Nuimkite žarnos antgalio adapterio jungtį prietaiso galinėje pusėje ir prakiškite žarną per jungtį.

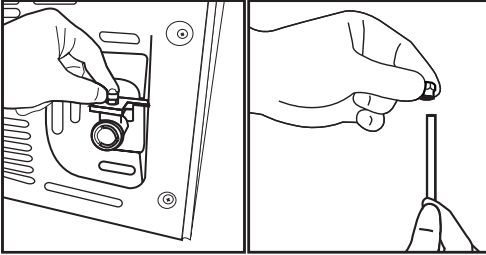

2. Sandariai įstumkite vandens žarną žemyn ir prijunkite prie žarnos antgalio adapterio.

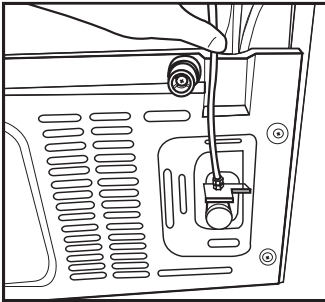

3. Rankiniu būdu priveržkite jungtį ant žarnos antgalio adapterio. Taip pat galima jungti priveržti veržliarakčiu ar replėmis.

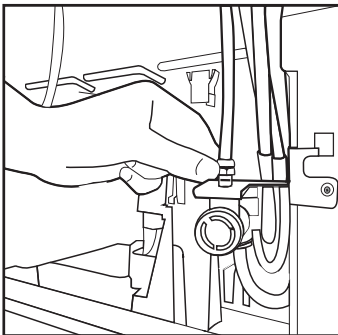

4. Kitą žarnos galą prijunkite prie vandens tiekimo linijos (žr. 3.7 sk.) arba, jei naudojamas rūgšties butelis, prie vandens siurblio (žr. 3.8 sk.).

3.7. Prijungimas prie vandens linijos (Pasirinktinai)

Kad prietaise būtų galima prijungti šalto vandens tiekimo liniją, namuose ant šalto vandens vamzdžio turi būti įrengta standartinė 1/2 col. vožtuvo jungtis. Jei jos nėra arba nesate tikri, kreipkitės į santechniką.

1. Atjunkite jungtį (1) nuo čiaupo adapterio (2).

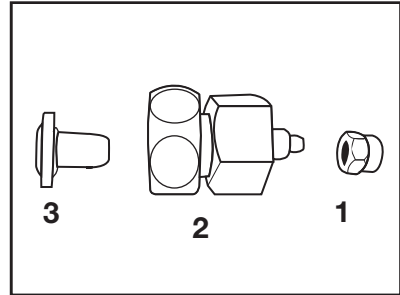

2. Prijunkite adapterį prie vandens tiekimo linijos.
3. Prijunkite jungtį aplink vandens žarną.

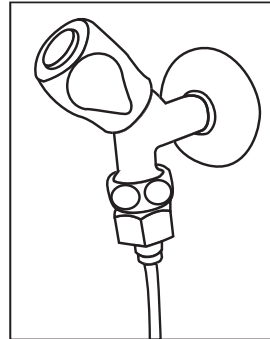

4. Pritvirtinkite jungtį prie čiaupo adapterio ir priveržkite ranka arba su instrumentu.

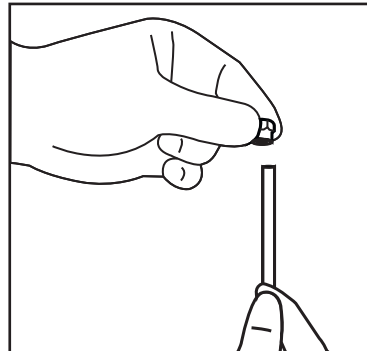

Įrengimas

5. Kad žarnos nepažeistumėte, ji nepasislinktų ar neatsijungtų, atitinkamai pritvirtinkite vandens žarną pateikiamais spaustukais.

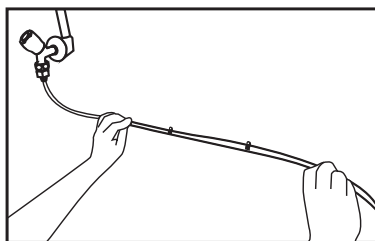
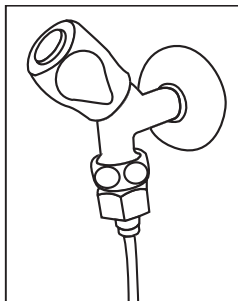

ĮSPĖJIMAS: Atsukę čiaupą patikrinkite, kad pro žarnos galus nebėga vanduo. Jei vanduo bėga, užsukite vožtuvą ir priveržkite visas jungtis veržliarakčiu arba replėmis.

3.8. Produktams, naudojamiems butelius rūgštims

(Pasirinktinai)

Kad prietaiso vandens linijai būtų galima naudoti rūgšties butelį, reikia įrengti vandens siurbį, rekomenduojamą įgaliotosios aptarnavimo tarnybos.

1. Vieną pateiktos vandens žarnos galą prijunkite prie prietaiso (žr. 3.6 sk.) ir vadovaukitės instrukcijomis žemiau.

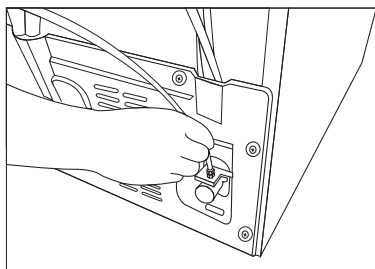

2. Kitą vandens žarnos galą prijunkite prie vandens siurblio įstumdami žarną į siurblio žarnos įvadą.

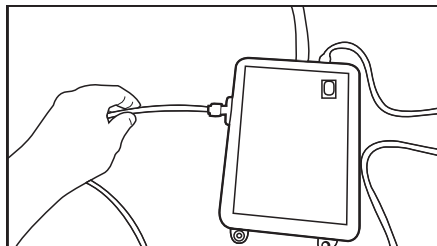

3. Įstatykite ir pritvirtinkite siurblio žarną rūgšties butelyje.

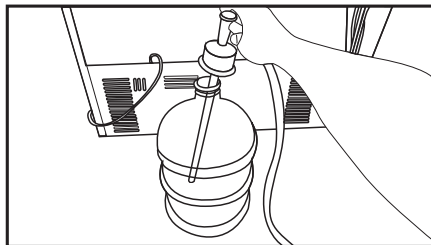

4. Kai jungtis sujungiama, įjunkite ir paleiskite vandens siurbį.



Įjungę siurbį 2-3 minutes palaukite, kol jis pasieks reikalingą veikimo našumą.



Įjungę siurbį 2-3 minutes palaukite, kol jis pasieks reikalingą veikimo našumą.



Kai naudojamas rūgšties butelis, vandens filtro naudoti nereikia.

3.9 Vandens filtras

(Pasirinktinai)

Prietaise, priklausomai nuo modelio, gali būti vidinis arba išorinis filtras. Norėdami prijungti vandens filtrą, laikykitės šių nurodymų.

Įrengimas

3.9.1. Išorinio filtro tvirtinimas prie sienos (pasirinktinis)



ĮSPĖJIMAS: Netvirtinkite filtro prie prietaiso.

Patikrinkite, ar su jūsų modeliu pristatytos tokios dalys:

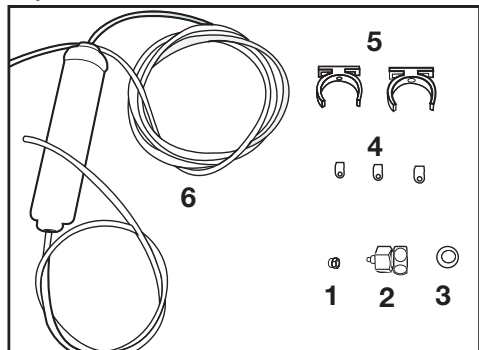

1. Jungtis (1 vnt.): skirta prijungti vandens žarną prie prietaiso galinės pusės.
 2. Čiaupo adapteris (1 vnt.): skirtas prijungti prie šalto vandens tiekimo linijos.
 3. Porėtas filtras (1 vnt.)
 4. Žarnų spaustukai (3 vnt.): skirti pritvirtinti vandens žarną prie sienos.
 5. Filtro prijungimo įtaisas (2 vnt.): skirtas pritvirtinti filtrą prie sienos.
 6. Vandens filtras (1 vnt.): skirtas prijungti prietaisą prie vandens tiekimo linijos. Jei naudojamas rūgšties butelis, vandens filtras nebūtinus.
1. Prijunkite adapterį prie vandens tiekimo linijos.
 2. Nustatykite vietą, kur tvirtinsite išorinį filtrą. Pritvirtinkite filtro prijungimo įtaisą (5) prie sienos.
 3. Prijunkite filtrą statmenai ant filtro prijungimo prietaiso, kaip pavaizduota etiketėje. (6)

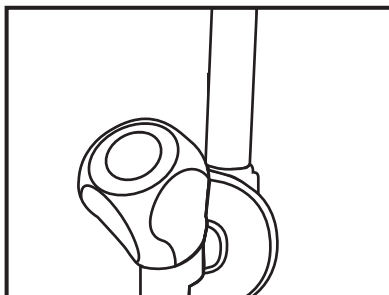

4. Junkite vandens žarną, iššeinančią iš filtro viršutinės dalies, prie prietaiso vandens jungties adapterio (žr. 3.6 sk.)

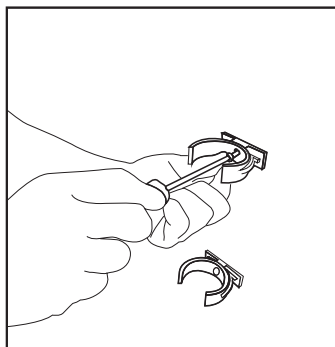

Prijungus vaizdas turi būti toks.

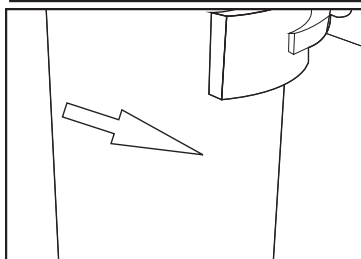
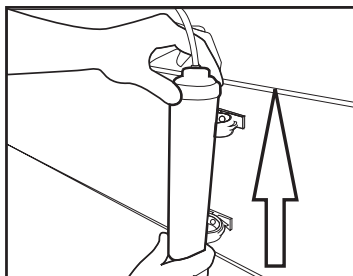

Įrengimas

3.9.2. Vidinis filtras

Su prietaisu pateikiamas vidinis filtras pristatant nėra sumontuotas. Kaip sumontuoti filtrą, žr. instrukcijas toliau.

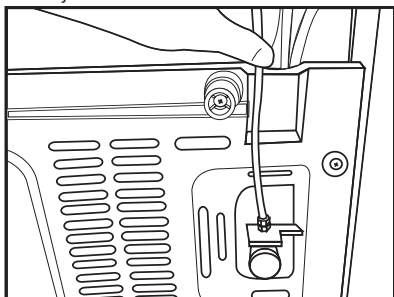

Vandens linija:

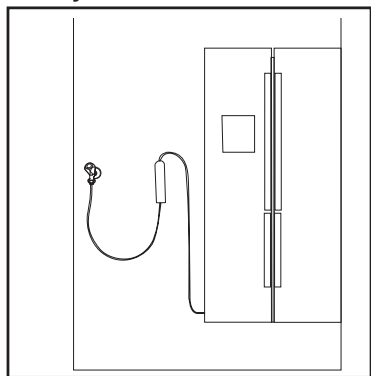

Butelyje linija:

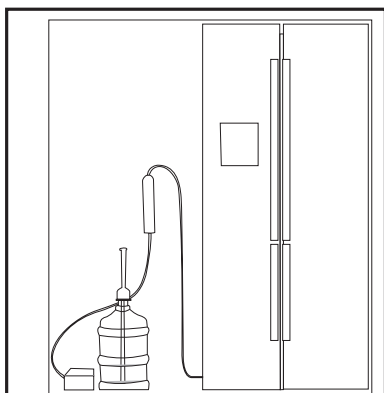

1. „Ice Off“ indikatorius montuojant filtrą turi būti išjungtas. Paspausdami mygtuką „Ice“ ekrane įjunkite ON-OFF indikatorių.

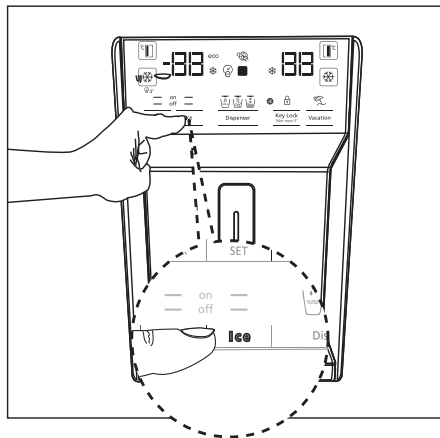

2. Ištraukite dėžę daržovėms (a), kad prieitumėte prie vandens filtro.

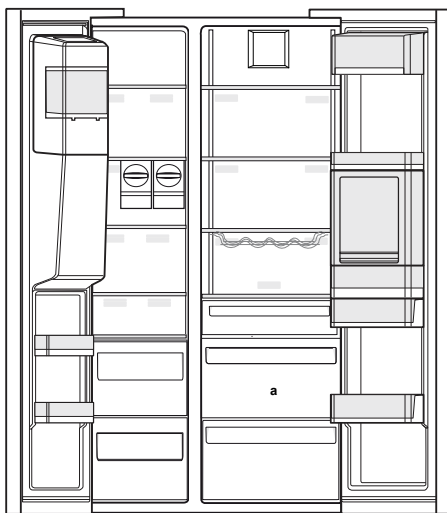

Nenaudokite pirmųjų 10 stiklinių vandens po filtro prijungimo.

Įrengimas

3. Ištraukite vandens filtro apėjimo dangtelį.



Nuėmus dangtelį gali nuvarvėti keli vandens lašai, tai yra normalu.

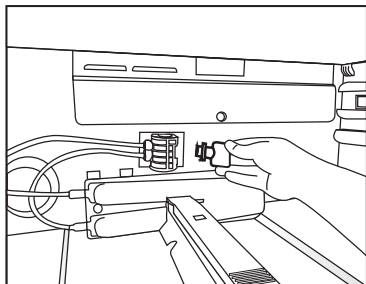

4. Įstatykite į mechanizmą vandens filtrą ir paspauskite, kad jis užsifiksuotų.

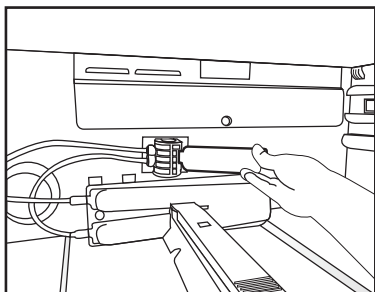

5. Dar kartą paspauskite ekrano mygtuką „Ice“, kad režimas „Ice Off“ išsijungtų.



Vandens filtras išvalys kai kurias pašalines daleles, esančias vandenyje. Vandenyje esančių mikroorganizmų jis neišvalo.



Kaip įjungti filtro pakeitimo laikotarpio pranešimą, žr. 5.2 sk.

4 Paruošimas

4.1. Kaip taupyti energiją



Prijungiant prietaisą prie energijos taupymo sistemos kyla pavojus jį sugadinti.

- Nelaikykite ilgą laiką atidarytų šaldytuvo durelių.
- Nedėkite į šaldytuvą karšto maisto ar skysčio.
- Neperpildykite šaldytuvo, nes dėl užstotų ventiliacijos angų šaldymas bus ribotas.
- Energijos sąnaudų vertė, nurodyta šaldytuvui, buvo matuojama išėmus šaldiklio kameros viršutinę lentyną, kitos lentynos ir apatinis stalčius buvo vietoje, buvo nustatyta maksimali apkrova. Viršutinę stiklinę lentyną galima naudoti priklausomai nuo norimo šaldyti maisto produktų dydžio ir formos.
- Priklausomai nuo prietaiso ypatybių, šaldytų produktų atšildymas aušinimo kameroje padeda taupyti elektros energiją ir išsaugoti maisto kokybę.
- Šaldymo kameros dėžės ir stalčiai padeda sumažinti elektros sąnaudas ir užtikrinti geresnę produktų kokybę, todėl visada juos naudokite.
- Maisto produktų kontaktas su temperatūros jutikliu šaldiklio kameroje gali padidinti prietaiso elektros sąnaudas. Stebėkite, kad prie jutiklio niekas nesiliestų.
- Pasirūpinkite, kad maisto produktai nesiliestų prie aušinimo kameros temperatūros jutiklio.

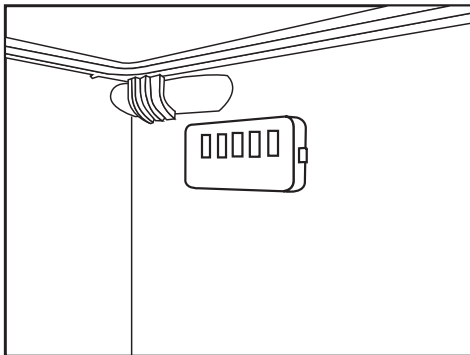

4.2. Pirmasis įjungimas

Prieš naudodamiesi šaldytuvu imkitės reikalingų priemonių pagal instrukcijas skyriuose apie saugumą ir aplinkos apsaugą bei įrengimą.

- Leiskite prietaisui paveikti be maisto produktų bent 6, neatidarinėkite durelių, jei tai nėra neišvengiamai būtina.



Kai įsijungs kompresorius, išgirsite triukšmą. Tai normalu, garsas girdisi, net jei kompresorius neveikia, nes aušinimo sistemoje cirkuliuoja slėgio veikiami skysčiai ir dujos.



Kad priekiniai šaldytuvo kraštai gali būti šilti, yra normalu. Šios zonos yra numatytos būti šiltos, kad viduje nesikaupytų kondensatas.



Kai kurių modelių instrumentų skydelis automatiškai išsijungs po 5 minučių po durelių uždarymo. Jis vėl įsijungs paspaudus bet kurį mygtuką arba atidarius dureles.

5.1. Indikatorių skydelis

Indikatorių skydelis gali skirtis priklausomai nuo prietaiso modelio.

Naudotis šaldytuvu padeda vaizdiniai ir garsiniai signalai ir funkcijos.

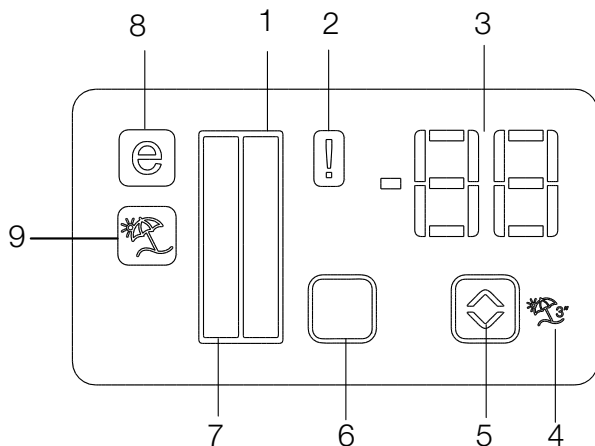

1. Aušinimo kameros indikatorius
2. Klaidos būsenos indikatorius
3. Temperatūros indikatorius
4. Atostogų režimo indikatorius
5. Temperatūros reguliavimo mygtukas
6. Kamery pasirinkimo mygtukas
7. Aušinimo kameros indikatorius
8. Ekonominio režimo indikatorius
9. Atostogų režimo indikatorius

***Pasirinktina**



***Pasirinktina:** Iliustracijos šiame vadove yra nuorodinės, jos gali tiksliai neatitikti jūsų prietaiso. Jei jūsų prietaise tokių dalių nėra, informacija apie jas taikoma kitiems prietaiso modeliams.

1. Aušinimo kameros indikatorius

Aušinimo kameros lemputė įsijungia reguliuojant temperatūrą aušinimo kameroje.

2. Klaidos būsenos indikatorius

Šis jutiklis įsijungia, jei šaldytuvas tinkamai nešaldo arba jutiklis sugenda. Jei indikatorius yra aktyvus, šaldiklio kameros temperatūros indikatorius rodo E, o aušinimo kameros indikatorius rodo skaičių 1, 2, 3 ir t. t. Jie padeda informuoti aptarnaujantį personalą apie įvykusį gedimą.

3. Temperatūros indikatorius

Rodo aušinimo ir šaldymo kamerų temperatūras.

4. Atostogų režimo indikatorius

Norėdami įjungti šią funkciją, palaikykite nuspaustą atostogų režimo mygtuką 3 sekundes. Kai yra įjungtas atostogų režimas, aušinimo kameros temperatūros indikatorius rodo „-“ ir aušinimo kameroje šaldymas nevyks. Ši funkcija netinka, jei norite palikti šaldytuve maisto produktus. Kitos kameros bus aušinamos iki kiekvienai kamerali nustatytos temperatūros.

Norėdami režimą išjungti, dar kartą paspauskite atostogų režimo mygtuką ()

5. Temperatūros reguliavimo mygtukas

Kamerų temperatūrų diapazonai gali būti nuo -24 °C iki -18 °C ir nuo 8 °C iki 1 °C.

6. Kamerų pasirinkimo mygtukas

Šaldytuvo kameros pasirinkimo mygtuku galima persijungti tarp šaldytuvo ir šaldiklio kamerų.

7. Šaldymo kameros indikatorius

Šaldiklio kameros lemputė įsijungia reguliuojant temperatūrą šaldiklio kameroje.

8. Ekonominio režimo indikatorius

Rodo, kad šaldytuvas veikia energijos taupymo režimu. Kai temperatūra šaldiklyje nustatyta -18 °C, veikia šis indikatorius.

9. Atostogų režimo indikatorius

Rodo, kad yra aktyvus atostogų režimas.

Prietaiso naudojimas

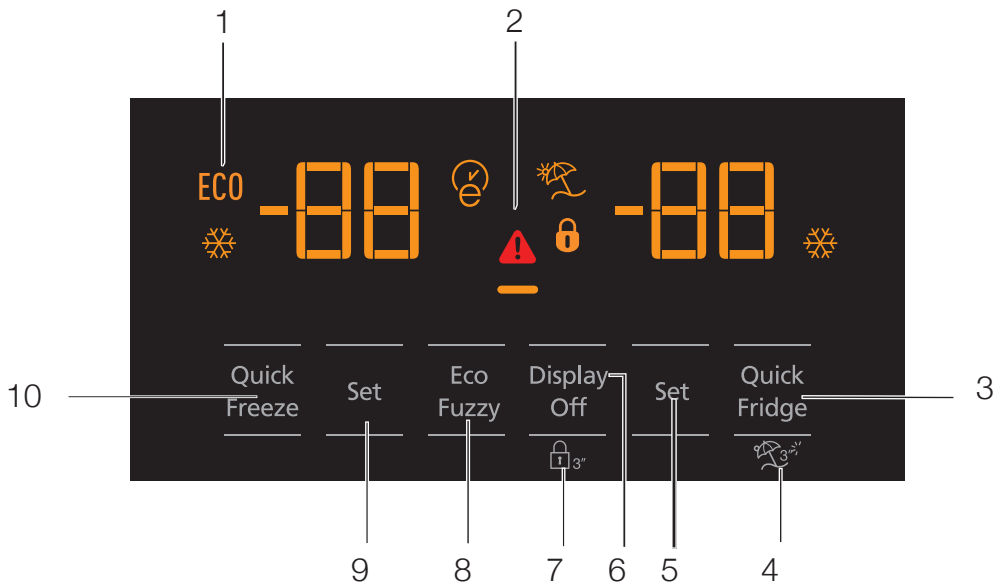

- 1- Ekonomiškas naudojimas
- 2- Aukštos temperatūros / trikties signalas
- 3- Greitas atvėsimas
- 4- Atostogų režimas
- 5- Aušinimo kameros temperatūros nustatymas
- 6- Energijos taupymas (ekranas išjungtas)
- 7- Užraktas
- 8- „Eco-fuzzy“
- 9- Šaldiklio kameros temperatūros nustatymas
- 10- Greitas užšaldymas



***Pasirinktinai:** Iliustracijos šiame vadove yra nuorodinės, jos gali tiksliai neatitikti jūsų prietaiso. Jei jūsų prietaise tokių dalių nėra, informacija apie jas taikoma kitiems prietaiso modeliams.

1. Ekonomiškasis naudojimas

Signalas užsidega, kai šaldiklio skyriuje nustatytas ekonomiškiausias nustatymas -18 °C. (ECO) Ekonomiškasis režimo indikatorius išsijungia pasirinkus greito atvėsimo ar greito užšaldymo funkciją.

2. Aukštos temperatūros / trikties signalas

Šis indikatorius (⚠) užsidega, jei įvyko temperatūros trikties ar gautas trikties signalas. Jei matote, kad šviečia šis indikatorius, žr. sk. „Rekomenduojami problemų sprendimai“ šioje instrukcijoje.

3. Greitas atvėsimas

Kai įjungiamas greito atvėsimo funkcija, užsidega greito atvėsimo indikatorius (❄) ir aušinimo kameros temperatūros indikatorius rodo 1. Norėdami režimą išjungti, dar kartą paspauskite greito atvėsimo mygtuką. Greito atvėsimo indikatorius išsijungs ir grįš į įprastą nustatymą. Greito atvėsimo funkcija, jei jos neišjungia naudotojas, automatiškai išsijungs po 1 valandos. Jei norite šaldyti didelį kiekį šviežių maisto produktų, paspauskite greito atvėsimo mygtuką prieš sudėdami produktus į šaldytuvą.

4. Atostogų režimas

Norėdami įjungti atostogų režimą, spauskite mygtuką (4) (⏸) 3 sekundes; taip įsijungs atostogų režimo indikatorius (⏸). Kai yra įjungtas atostogų režimas, aušinimo kameros temperatūros indikatorius rodo „-“ ir aušinimo kameroje šaldymas nevyks. Ši funkcija netinka, jei norite palikti šaldytuve maisto produktus. Kitos kameros bus aušinamos iki kiekvienai kamerai nustatytos temperatūros. Norėdami režimą išjungti, dar kartą paspauskite atostogų režimo mygtuką.

5. Aušinimo kameros temperatūros nustatymas

Paspaudus mygtuką (5), šaldytuvo kameros temperatūrą galima nustatyti į 8, 7, 6, 5, 4, 3, 2 ir 1. (🌡)

6. Energijos taupymas (ekranas išjungtas)

Paspaudus šį mygtuką (⏻) užsidegs energijos taupymo signalas (⏻) ir įsijungs elektros taupymo funkcija. Įjungiant elektros taupymo funkciją visi kiti skydelio indikatoriai išsijungia. Kai yra įjungta elektros taupymo funkcija, paspaudžiant bet kurį mygtuką arba atidarant dureles ši funkcija išjungiamą ir vėl rodomi įprasti ekrano indikatoriai. Dar kartą paspaudus šį mygtuką (⏻) energijos taupymo indikatorius išsijungs ir funkcija yra išjungiamą.

7. Užraktas

Vienu metu spauskite užrakto mygtukus (🔒) 3 sekundes. Užsidegs užrakto simbolis (🔒) ir įsijungs užraktas, kai yra įjungtas mygtukų užraktas, mygtukai neveikia. Vienu metu dar kartą paspauskite užrakto mygtukus 3 sekundes. Užrakto signalas išsijungs ir mygtukai bus atrakinti. Norėdami apsaugoti šaldytuvo temperatūros nustatymus nuo pakeitimo, paspauskite užrakto mygtuką (🔒).

8. „Eco-fuzzy“

Norėdami įjungti „Eco-fuzzy“ funkciją, palaikykite nuspaustą „Eco-fuzzy“ mygtuką 1 sekundę. Kai yra aktyvus šis režimas, šaldiklis persijungs į ekonomišką režimą po mažiausiai 6 valandų, užsidegs ekonomišką naudojimo indikatorius.

Norėdami išjungti (🌡) „Eco-fuzzy“ funkciją, palaikykite nuspaustą „Eco-fuzzy“ mygtuką dar 3 sekundes.

Po 6 valandų, kai įsijungs „Eco-fuzzy“ funkcija, užsidegs indikatorius.

9. Šaldiklio kameros temperatūros nustatymas

Temperatūrą šaldiklio kameroje galima reguliuoti. Spaudžiant mygtuką (9) galima nustatyti temperatūrą šaldiklio kameroje į -18, -19, -20, -21, -22, -23 ir -24.

10. Greitas užšaldymas

Norėdami greitai užšaldyti produktus, spauskite mygtuką (10), išsijungs greito užšaldymo indikatorius (❄️).

Kai įjungiamas greito užšaldymo funkcija, užsidega greito užšaldymo indikatorius ir šaldiklio kameros temperatūros indikatorius rodo -27. Norėdami režimą išjungti, dar kartą paspauskite greito užšaldymo mygtuką (❄️). Greito užšaldymo indikatorius išsijungs ir grįš į įprastą nustatymą. Greito užšaldymo funkcija, jei jos neišjungia naudotojas, automatiškai išsijungs po 24 valandų. Jei norite užšaldyti didelį kiekį šviežių maisto produktų, paspauskite greito užšaldymo mygtuką prieš sudėdami produktus į šaldiklį.

Prietaiso naudojimas

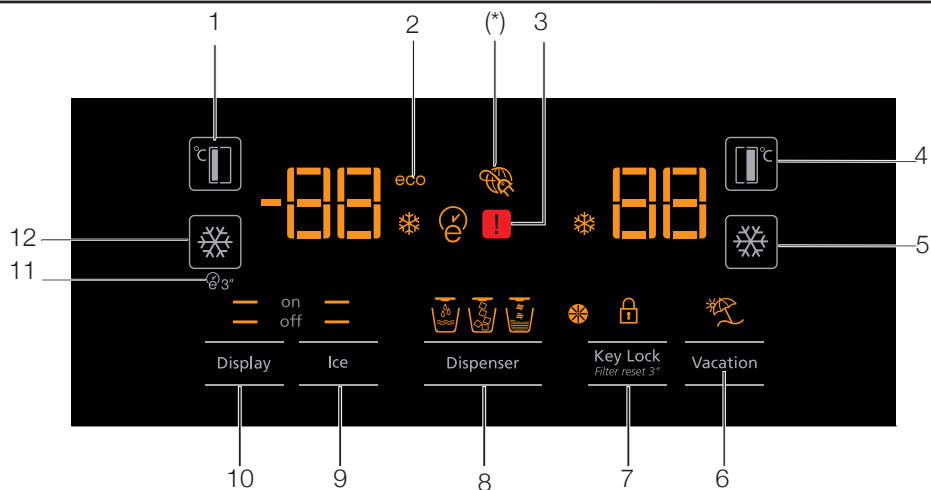

1. Šaldiklio kameros temperatūros nustatymas
2. Ekonominis režimas
3. Klaidos būseną
4. Aušinimo kameros temperatūros nustatymas
5. Greitas atvėsimas
6. Atostogų režimas
7. Užraktas / filtro keitimo įspėjimo išjungimas
8. Vanduo, skaidytas ledas, ledo kubeliai
9. Ledo gaminimo įjungimas / išjungimas
10. Ekraną įjungimas / išjungimas
11. Automatinė ekonomišką naudojimo funkcija
12. Greitas užšaldymas



***Pasirinktinai:** Ilustracijos šiame vadove yra nuorodinės, jos gali tiksliai neatitikti jūsų prietaiso. Jei jūsų prietaise tokių dalių nėra, informacija apie jas taikoma kitiems prietaiso modeliams.

Prietaiso naudojimas

1. Šaldiklio kameros temperatūros nustatymas

Spaudžiant  mygtuką (1) galima nustatyti temperatūrą šaldiklio kameroje į -18, -19, -20, -21, -22, -23, -24, -18.

2. Ekonominis režimas

Rodo, kad šaldytuvas veikia energijos taupymo režimu. Šis indikatorius įsijungia, kai šaldiklio kameroje nustatoma -18 laipsnių temperatūra arba įsijungia energijos taupymas aušinant su „eco-extra“ funkcija. (ECO)

3. Klaidos būseną

Šis jutiklis įsijungia, jei šaldytuvas tinkamai nešaldo arba jutiklis sugenda. 

Jei indikatorius yra aktyvus, šaldiklio kameros temperatūros indikatorius rodo E, o aušinimo kameros indikatorius rodo skaičių 1, 2, 3 ir t. t. Jie padeda informuoti aptarnaujantį personalą apie įvykusį gedimą.



4. Aušinimo kameros temperatūros nustatymas

Paspaudus  mygtuką (4), šaldytuvo kameros temperatūrą galima nustatyti į 8, 7, 6, 5, 4, 3, 2.



5. Greitas atvėsimas

Norėdami greitai atvėsinti produktus, spauskite mygtuką (5); įsijungs greito atvėsimo indikatorius . Norėdami funkciją išjungti, mygtuką paspauskite dar kartą. Naudokite šią funkciją, kai sudedate į šaldytuvą šviežius maisto produktus arba norite greitai juos atvėsinti. Kai funkcija yra įjungta, šaldytuvas 1 valandų veiks.

6. Atostogų režimas



Kai yra įjungtas atostogų režimas , aušinimo kameros temperatūros indikatorius rodo „-“ ir aušinimo kameroje šaldymas nevyks. Ši funkcija netinka, jei norite palikti šaldytuve maisto produktus. Kitos kameros bus aušinamos iki kiekvienai kamerai nustatytos temperatūros. Norėdami režimą išjungti, dar kartą paspauskite atostogų režimo mygtuką. 

7. Klaviatūros užraktas / užrakto/filtro keitimo įspėjimo išjungimas



Norėdami įjungti užraktą, paspauskite užrakto mygtuką . Funkciją taip pat galite naudoti, kad nesikeistų šaldytuvo temperatūros nustatymas. Šaldytuvo filtrą reikia keisti kas 6 mėnesius. Jei vykdote 5.2 sk. instrukcijas, šaldytuvas automatiškai apskaičiuos likusį naudojimo laikotarpį ir jam praėjus užsidegs filtro pakeitimo įspėjimo indikatorius .

Norėdami išjungti filtro pakeitimo įspėjimą, nuspaudę palaikykite mygtuką  3 sekundes.



8. Vanduo, skaidytas ledas, ledo kubeliai

Pasirinkite vandens , ledo kubelių  arba skaidyto ledo  funkciją mygtuku 8. Švies aktyvus indikatorius.



9. Ledo gaminimo įjungimas / išjungimas

Mygtuku  (9) išjunkite (off ) arba įjunkite (on ) ledo gaminimą.

10. Ekranų įjungimas / išjungimas

Mygtuku  (off) (10) išjunkite (XX) arba įjunkite  (on) ekraną.

11. Automatinė ekonomišką naudojimo funkcija

Automatinio ekonomišką režimo mygtuku  (11), spaudžiamu 3 sekundes, automatiškai įjungiamą ši funkcija. Jei durelės įjungus šią funkciją ilgai neatidarinėjamos, šaldytuvo režimas persijungia į ekonominį režimą. Norėdami funkciją išjungti, mygtuką paspauskite dar kartą. Po 6 valandų, kai įsijungs automatinė ekonomišką naudojimo funkcija, užsidegs indikatorius. 

12. Greitas užšaldymas

Norėdami naudoti greitą užšaldymą paspauskite mygtuką  (12). Norėdami funkciją išjungti, mygtuką paspauskite dar kartą.

5.2. Vandens filtro pakeitimo įspėjimo įjungimas

(Prietaisams, jungiamiems prie vandens tiekimo linijos ir su filtru)

Vandens filtro pakeitimo įspėjimas įjungiamas taip:

1. Per 60 sek. po šaldytuvo įjungimo paspauskite ir palaikykite ekrano ir atostogų režimo mygtukus 3 sekundes.

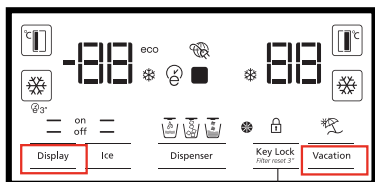

2. Tada įveskite slaptažodį 1-4-5-3.

Patvirtinkite įvestus

Pasirinkite slaptažodį
slaptažodžio skaičius

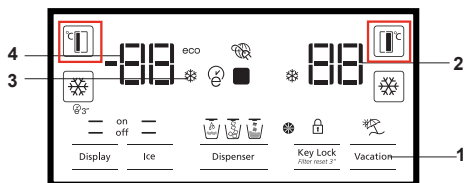

Įveskite slaptažodį 1-4-5-3 taip:

vieną kartą paspauskite mygtuką FF.

vieną kartą paspauskite mygtuką FRZ.

4 kartus paspauskite mygtuką FF.

vieną kartą paspauskite mygtuką FRZ.

5 kartus paspauskite mygtuką FF.

vieną kartą paspauskite mygtuką FRZ.

3 kartus paspauskite mygtuką FF.

vieną kartą paspauskite mygtuką FRZ.

Jei slaptažodis įvestas teisingai, išgirsite garsinį signalą ir įsijungs filtro keitimo įspėjimo indikatorius.

Automatinis filtro naudojimo laiko skaičiavimas gamykloje nėra įjungtas.

Jį reikia įjungti prietaisams su filtru.

Šaldytuvas automatiškai sugeneruos filtro pakeitimo įspėjimą kas 6 mėnesius.

Pakartojant šią procedūrą su įjungtu automatinio filtro naudojimo skaičiavimu, funkcija yra išjungiamą.

5.3. Vandens fontano naudojimas (atskiriems modeliams)



Paprastai pirmosios kelios stiklinės vandens iš fontano yra šilto vandens.



Jei fontano ilgą laiką nenaudojate, išpilkite pirmas kelias stiklines, kad pradėtų bėgti švarus vanduo.

Po pirmojo įjungimo palaukite bent 12 valandų. Ekrane pasirinkite vandens parinktį ir paspauskite mygtuką, norėdami įpilti vandens. Paspaudę mygtuką netrukus išimkite stiklinę.

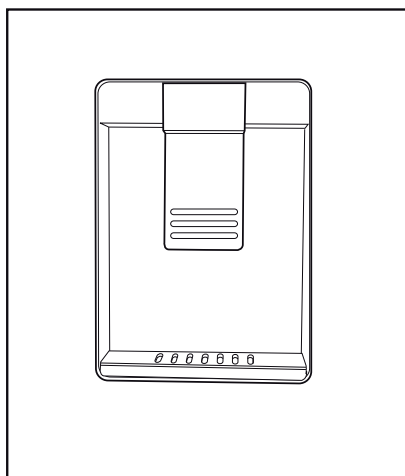

5.4. Fontano vandens talpos pildymas

Atidarykite vandens talpos dangtelį, kaip pavaizduota pav. Įpilkite švaraus šviežio geriamojo vandens. Uždarykite dangtelį.

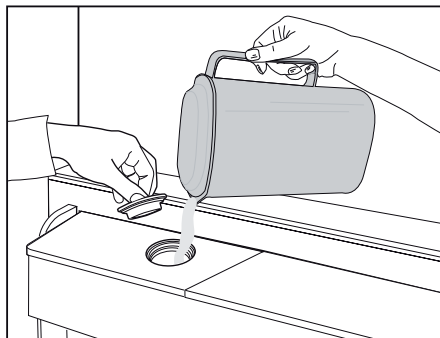

Prietaiso naudojimas

5.5. Vandens talpos valymas

Ištraukite vandens talpą iš durelių lentynos.

Atkabinkite abu fikساتorius nuo durelių lentynos.

Laikydami už abiejų vandens talpos pusių ištraukite ją 45° kampu.

Nuimkite ir nuvalykite vandens talpos dangtelį.



Nepilkite į vandens talpą vaisių sulčių, putojančių gėrimų, alkoholio ar kokių nors kitų skysčių, nesuderinamų su vandens fontanu. Tokie skysčiai gali negrįžtamai sugadinti vandens fontaną. Tokiam vandens fontano naudojimui garantija netaikoma. Kai kurios cheminės medžiagos ir priedai gėrimuose ar skysčiuose gali pažeisti fontano dalis.



Vandens talpos ir vandens fontano negalima plauti indaplovėje.

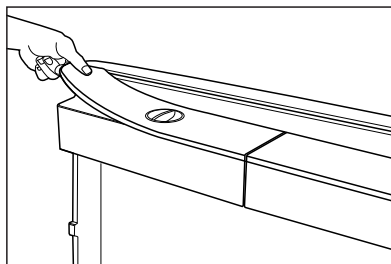
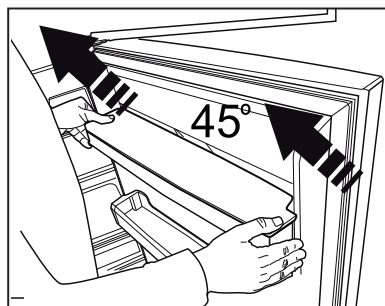
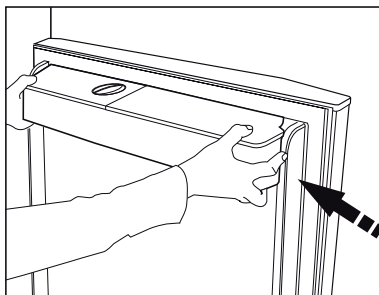

Prietaiso naudojimas

5.6. Vandens / ledo paėmimas

(Pasirinktinai)

Norėdami paimti vandens (☺) / ledo kubelių (☺) / skaldyto ledo (☺), pasirinkite atitinkamą variantą ekrane. Paimkite vandens / ledo paspausdami jungiklį ant vandens fontano į priekį. Pėrsijungiant tarp ledo kubelių (☺) / skaidyto ledo (☺) dar kelis kartus gali būti išpilamas anksčiau pasirinkto tipo ledas.

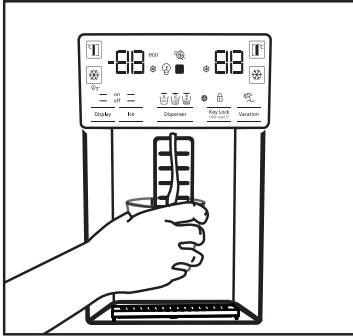

- Reikia apie 12 valandų palaukti, kol ledo galėsite iš vandens fontano paimti pirmą kartą. Fontanas gali neišberti ledo, jei jo nepakanka ledo dėžutėje.
- Pirmųjų 30 ledo kubelių (3-4 litrų) po pradinio įjungimo nenaudokite.
- Jei elektros tiekimas buvo nutrūkęs ar šaldytuvas buvo laikinai nustojęs tinkamai veikti, ledas gali iš dalies ištirpti ir paskui vėl užšalti. Dėl to kubeliai gali sulipti. Jei elektros nėra ilgai ar šaldytuvas ilgai neveikia, ledas ištirps ir vanduo ištekės. Jei susidūrėte su tokia problema, išimkite ledą iš dėžutės ir ją išvalykite.



ĮSPĖJIMAS: Prietaiso vandens sistemą junkite tik prieš šalto vandens jungties. Nenaudokite karšto vandens.

- Pirmojo naudojimo metu iš prietaiso vanduo gali nebėgti. Taip yra dėl to, kad sistemoje gali būti oro. Orą iš sistemos reikia išleisti. Tam laikykite nuspaudę oro fontano mygtuką 1-2 minutes, iki kol pradės bėgti vanduo. Iš pradžių

srautas gali būti netolygus. Vanduo pradės tekėti normaliai, kad iš sistemos bus išleistas oras.

- Pradedant naudoti prietaisą vanduo gali būti drumzlinas, pirmųjų 10 stiklinių vandens nenaudokite.
- Po pirmojo įjungimo palaukite bent 12 valandų.
- Prietaiso vandens sistema skirta naudoti tik su švariu vandeniu. Nenaudokite jokių kitų skysčių.
- Rekomenduojama užsukti vandens čiaupą, jei prietaiso ilgą laiką nenaudosite, pvz., per atostogas.
- Jei fontano ilgą laiką nenaudojate, išpilkite pirmas porą stiklinių, kad pradėtų bėgti švarus vanduo.

5.7. Lašėjimo padėklas

(pasirinktinai)

Iš vandens fontano lašantis vanduo kaupiasi ant lašėjimo padėklo. Vandens nuotako nėra. Norėdami padėklą išimti, ištraukite arba prirėikus paspauskite iš šonų. Taip galėsite išpilti vandenį iš lašėjimo padėklo.

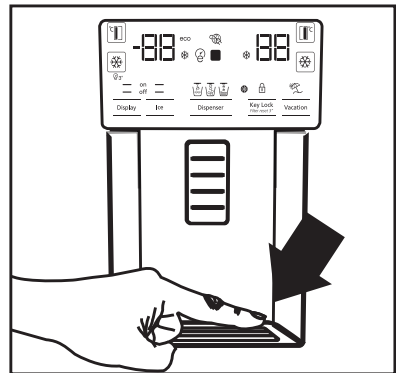

5.8. Nulinio šaldymo skyrius

(Pasirinktinai)

Šiame skyriuje galite šalčiau laikyti delikatesus ar mėsos produktus, kuriuos netrukus suvartosite. Nedėkite į jį vaisių ir daržovių. Galima padidinti prietaiso vidinę talpą nulinio šaldymo skyrius išimant. Norėdami skyrių išimti, patraukite, pakelkite ir ištraukite.

5.9. Dėžės daržovėms

Šaldytuve esančiose dėžėse daržovės ilgiau išliks šviežios ir sultingos. Tam skirtas intensyvesnis oro cirkuliacija, nukreiptas į dėžių zoną. Dėžėse laikykite vaisius ir daržoves. Daržoves žaliais lapais ir vaisius laikykite atskirai, taip jie ilgiau išliks švieži.

5.10. Mėlyna šviesa

(Pasirinktinai)

Dėžių daržovėms zonoje naudojama mėlyna šviesa. Dėžėse sudėtos daržovės toliau tęs fotosintezę mėlynoje šviesoje, taip ilgiau išliks šviežios ir sultingos.

5.11. Jonizatorius

(pasirinktinai)

Jonizatoriaus sistema šaldytuvo kameros oro ventiliatoriuje padeda praturtinti orą jonais. Neigiami jonai šalina bakterijas ir kitas molekules, dėl kurių ore atsiranda kvapas.

5.12. Minibaras

(Pasirinktinai)

Prie šaldytuvo minibaro durelių lentynos galima prieiti neatidarant durelių. Tai leis lengvai išimti dažnai vartojamus maisto produktus ir gėrimus iš šaldytuvo. Norėdami atidaryti minibaro dangtelį, paspauskite ranka ir patraukite į save.



ĮSPĖJIMAS: Ant minibaro dangtelio nesėskite, už jo nesilaikykite ir nedėkite ant viršaus sunkių daiktų. Taip prietaisą galima sugadinti arba susižaloti.

Norėdami skyrelį uždaryti, pastumkite dangtelio viršutinę dalį.

5.13. Kvapų filtras

(pasirinktinai)

Kvapų filtras aušinimo skyriaus oro ventiliatoriuje apsaugo nuo nemalonių kvapų atsiradimo.

Prietaiso naudojimas

5.14. „Icematic“ ir indelis ledui

(Pasirinktinai)

Įpilkite į „Icematic“ talpą vandens ir įstatykite į vietą. Po maždaug dviejų valandų ledas bus paruoštas. Ledą išimsite neištraukdami „Icematic“ talpos.

Pasukus mygtuką ant ledo kameros dešinėje 90° kampu, ledas išbyrės į ledo dėžutę žemiau. Ledo dėžutę galima išimti ir patiekti ledą.



Ledo dėžutė skirta tik ledui laikyti. Nepilkite į ją vandens. Taip dėžutė sulūš.

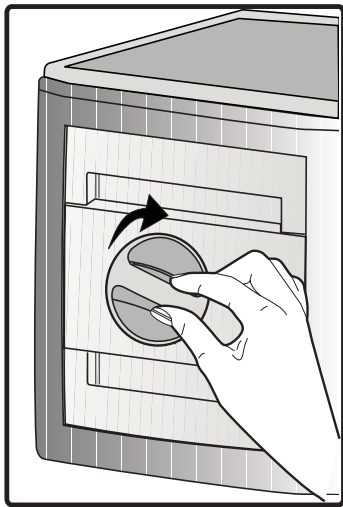

5.15. Ledo gaminimas

(Pasirinktinai)

Ledo gaminimo įtaisas yra viršutinėje šaldiklio dangčio dalyje.

Norėdami išimti, suimkite už rankenėlių šonuose ir pakelkite jį į viršų.

Pakelkite ir nuimkite dekoratyvinį dangtelį.

NAUDOJIMAS

Kaip išimti ledo talpą

Suimkite ledo talpą už rankenėlių, pakelkite į viršų ir ištraukite. (1 pav.)

Kaip įstatyti ledo talpą

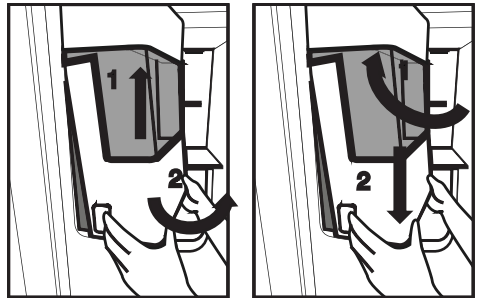

Suimkite už rankenėlių, kampu pakelkite į viršų, kad talpos šonai sutaptų su griovelio kampu, patikrinkite, kad fiksuojantys tinkamai įsistatė ir užsifiksavo. (2 pav.) Paspauskite žemyn, kol tarp durelių ir talpos neliks tarpo. (2 pav.)

Jei talpą įstatyti sunku, pasukite 90° laipsnių ir įstatykite ją, kaip pavaizduota 3 pav.

Garsas, girdimas ledui byrant į talpą, yra normalus reiškinys.

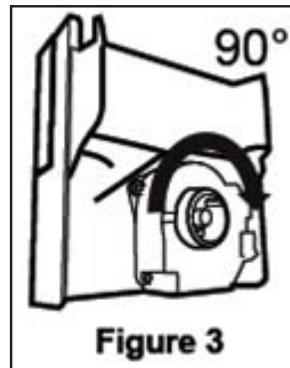

Prietaiso naudojimas

Jei tinkamai neveikia ledo dozatorius

Jei ilgai neišimate ledo kubelių, jie sulimpa į didelius gabalus. Tokiu atveju reikia išimti ledo talpą, kaip apibūdinta aukščiau, išskaidyti gabalus, išmesti neatlipančius gabalus į kriauklę ir sudėti išskaidytus kubelius atgal į ledo talpą. (4 pav.)

Jei ledas nebyra, patikrinkite, ar jis neįstrigo kanale. Reguliariai tikrinkite ledo kanalą, kad jame neužstrigtų kubeliai, kaip pavaizduota 5 pav.

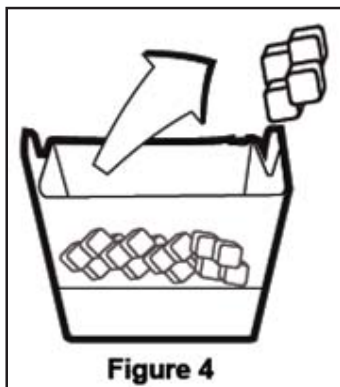

Figure 4

Kai įjungiate šaldytuvą pirmą kartą ar jo ilgai nenaudojate, ledo kubeliai gali būti maži, nes po prijungimo sistemoje yra likusio oro, kuris pasišalins

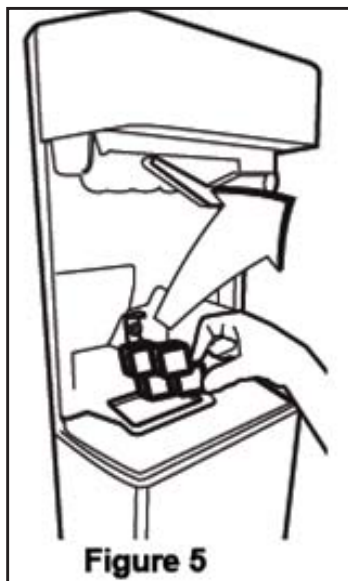

Figure 5

prietaisui įprastai veikiant.

Maždaug per vieną dieną pagamintą ledą išimkite į kriauklę, nes jame gali būti teršalų likučių.

Dėmesio!

Nekiškite į ledo kanalą pirštų ar kitų daiktų, nes taip galima pažeisti prietaiso detales ar susižaloti.

Neleiskite vaikams kabintis ant ledo dozatoriaus ar ledo gaminimo įtaiso, nes taip galima susižaloti.

Kad ledo talpos neišmestumėte, išimdami laikykite ją abiem rankomis.

Staigiai uždarius dureles vanduo gali išsitaškyti virš talpos.

Neišimkite ledo talpos, jei tai nėra būtina.

Prietaiso naudojimas

5.16. Šviežių produktų užšaldymas

- Kad maistas išsaugotų savo patrauklumą, šviežius produktus reikia užšaldyti kuo greičiau, tam naudokite greito užšaldymo funkciją.
- Šviežių produktų šaldymas pailgins jų laikymo šaldiklyje laiką.
- Sudėkite produktus į uždarytas pakuotes ir užsandarinkite.
- Nepamirškite jų supakuoti prieš dėdami į šaldiklį. Naudokite šaldikliams skirtus indelius, aliumininę foliją, nedrėkstantį popierių, plastikinius maišelius ar kitas pakuotes, nedėkite maisto produktų, supakuotų į įprastą pakavimo popierių
- Ant kiekvienos pakuotės užrašykite datą prieš užšaldydami. Taip visada žinosite, kiek šviežias yra kiekvienas produktas. Produktus su senesnėmis datomis sunaudokite pirmiausiai.
- Iš karto po atšildymo produktus suvartokite, neužšaldykite jų pakartotinai.
- Nešaldykite didelių kiekių maisto vienu metu.

5.17. Užšaldytų produktų laikymo rekomendacijos

Kameroje turi būti mažiausiai -18 °C temperatūra.

1. Sudėkite produktus į šaldiklį kuo greičiau, kad jie neatitirptų.
2. Prieš užšaldydami patikrinkite produktų galiojimo datą.
3. Patikrinkite, ar nepažeistos produktų pakuotės.

5.18. Giluminis užšaldymas

Pagal IEC 62552 standartą šaldiklis turi galėti užšaldyti iki 4,5 kg maisto produktų prie -18 °C ar žemesnės temperatūros per 24 valandas kiekvienais 100 litro šaldiklio tūrio. Ilgą laiką užšaldytus maisto produktus galima laikyti tik prie -18 °C ar žemesnės temperatūros. Taip maisto produktai išliks švieži ne vieną mėnesį (juos užšaldžius iki 18 °C ar žemesnės temperatūros). Maisto produktai, kuriuos užšaldote, neturi liestis prie jau užšaldytų, nes pastarieji iš dalies atšils. Norėdami pailginti laikymo laiką, daržoves išvirkite ir leiskite vandeniui nubėgti. Po to sudėkite maistą į orui nelaidžias pakuotes ir sudėkite į šaldiklį. Nešaldykite bananų, pomidorų, salotų, salierų, virtų kiaušinių, bulvių ir panašių maisto produktų. Šaldant šiuos maisto produktus suprastės maisto produktų kokybė ir maistinė vertė, jie gali sugesti ir tapti pavojingi sveikatai.

Šaldytuvo kameros temperatūros nustatymas	Šaldiklio kameros temperatūros nustatymas	Apibūdinimas
-18°C	4°C	Tai numatytasis rekomenduojamas nustatymas
-20, -22 arba -24 °C	4°C	Šie nustatymai rekomenduojami aplinkai, kurioje temperatūra viršija 30 °C.
Greitas užšaldymas	4°C	Nustatymą naudokite, norėdami greitai užšaldyti maisto produktus; procesui pasibaigus bus atstatomi ankstesni nustatymai.
-18 °C ar šalčiau	2°C	Naudokite šiuos nustatymus, jei, jūsų nuomone, šaldytuvo kameroj nepakankamai šalta dėl aplinkos temperatūros arba jei dažnai atidaromos durelės.

Prietaiso naudojimas

5.19. Produktų sudėjimas

Šaldiklio skyriaus lentynos	Skirtos įvairiems produktams, įskaitant mėsą, žuvį, ledus, daržoves ir pan.
Aušinimo skyriaus lentynos	Maistas puoduose, uždengtose lėkštėse, uždengtose dėžutėse, kiaušiniai (uždengtoje dėžutėje)
Aušinimo skyriaus durelių lentynos	Nedidelės maisto ir gėrimų pakuotės ir talpos
Dėžės daržovėms	Vaisiai ir daržovės
Šviežio maisto skyrius	Delikatesai (pusryčių maistas, mėsos produktai, kuriuos netrukus suvartosite).

5.20. Atidarytų durelių signalas

(Pasirinktinai)

Jei durelės laikomos atidarytos 1 minutę, pasigirsta įspėjamasis signalas. Jis išsijungia dureles uždarius arba paspaudus signalo išjungimo mygtuką ekrane (jei yra).

5.21. Vidinė lemputė

Vidinėje kameroje naudojama LED lemputė. Jei su ja kyla problemų, kreipkitės į aptarnavimo tarnybą. Šiame prietaise naudojamos lemputės neskirtos patalpoms apšviesti. Jos skirtos tik padėti sudėti ir išimti maisto produktus iš šaldytuvo ir šaldiklio saugiai ir patogiai.

Reguliariai valomas prietaisas tarnaus ilgiau.



ĮSPĖJIMAS: Prieš valydami šaldytuvą išjunkite jį iš elektros tinklo.

- Nevalykite aštriais ir braižančiais įrankiais, muilu, valymo skysčiais, skiedikliais, dujomis, benzinu, lakais ir kitokiomis panašiomis priemonėmis.
- Vandenyje ištirpinkite arbatinį šaukštelį karbonato. Sudrėkinkite šluostę vandeniu, išgręžkite. Nuvalykite prietaisą šluoste ir leiskite nudžiūti arba nusauskinkite.
- Saugokite, kad vandens nepatektų į lempos dangtelį ir kitas elektrines dalis.
- Dureles valykite drėgna šluoste. Išimkite visus produktus, norėdami išimti durelių ir kamerų lentynas. Norėdami išimti, pakelkite durelių lentynėles į viršų. Išvalykite ir išdžiovinkite lentynėles, tada iš viršaus įstatykite atgal į vietą.
- Nevalykite prietaiso išorinių paviršių ar chromuotų detalių vandeniu su chloru ar valikliais. Dėl chloro metaliniai paviršiai ims rūdyti.

6.1. Kaip išvengti blogų kvapų

Iš gamyklos prietaisas pristatomas be jokių kvėpiančių medžiagų, tačiau laikant maistą netinkamai ir nevalant vidinių paviršių, viduje gali atsirasti blogas kvapas.

Kad taip neatsitiktų, kas 15 dienų valykite vidų vandeniu su karbonatu.

- Maistą laikykite uždaroje talpose. Iš neuždaryto maisto produktų sklindantys mikroorganizmai gali sukelti blogą kvapą.
- Nelaikykite šaldytuve maisto produktų, kurie sugedo arba išėjo iš galiojimo.

6.2. Plastikinių paviršių apsauga

Ant plastikinių paviršių išpiltas aliejus gali paviršių pažeisti, todėl jį būtina nedelsiant nuvalyti šiltu vandeniu.

7 Trikčių diagnostika

Prieš kreipdamiesi į aptarnavimo tarnybą patikrinkite šiuos dalykus. Tai padės sutaupyti ir laiko, ir pinigų. Jame pateikiamos dažniausiai sutinkamos triktys ir problemos, kurios nėra susijusios su gamybos ar medžiagų defektais. Kai kurios iš apibūdintų funkcijų jūsų modeliui gali būti netaikomos.

Šaldytuvas neveikia.

- Ne iki galo įkištas elektros lizdo kištukas. >>> Tinkamai įkiškite kištuką į lizdą.
- Perdegę saugiklis, prijungtas prie lizdo, į kurį įkištas prietaiso kištukas, arba išmušė pagrindinį saugiklį. >>> Patikrinkite saugiklius.

Ant šaldytuvo vidinių sienelių (MULTI ZONE, COOL, CONTROL ir FLEXI ZONE) kaupiasi vanduo.

- Per šalta aplinka. >> Nestatykite prietaiso aplinkoje, kur temperatūra nukrenta iki žemesnės nei -5 °C.
- Per dažnai atidaromos durelės >>> Stenkitės per dažnai neatidarinėti prietaiso durelių.
- Per drėgna aplinka. >>> Nestatykite prietaiso drėgnoje aplinkoje.
- Maistas su skysčiu laikomas neuždengtose talpose. >>> Maistą laikykite uždengtose sandariose talpose.
- Prietaiso durelės paliekamos atviros. >>> Nelaikykite ilgai atidarytų prietaiso durelių.
- Termostatas nustatytas į per žemą temperatūrą. >>> Nustatykite termostatą į tinkamą temperatūrą.

Neveikia kompresorius.

- Jei nutrūko elektros tiekimas, ištraukėte elektros laido kištuką ir vėl įjungėte, dujų slėgis prietaiso aušinimo sistemoje tampa nesubalansuotas, ir dėl to įsijungia kompresoriaus terminė apsauga. Prietaisas įsijungs po maždaug 6 minučių. Jei praėjus šiam laikotarpiui prietaisas neįsijungia, kreipkitės į aptarnaujančią tarnybą.
- Įjungta atšildymo funkcija. >>> Tai yra normalu prietaisams su visiškai automatizuotu atšildymu. Atšildymas atliekamas periodiškai.
- Prietaisas neįjungtas į elektros tinklą. >>> Patikrinkite, ar kištukas gerai įkištas į lizdą.
- Neteisingai nustatyta temperatūra. >>> Pasirinkite tinkamą temperatūros nustatymą.
- Nutrūko elektros tiekimas. >>> Prietaisas toliau veiks kaip įprastai, kai elektros tiekimas atsistatys.

Naudojamas šaldytuvas veikia garsiau.

- Prietaiso veikimas gali skirtis priklausomai nuo aplinkos temperatūros. Tai yra normalu ir nerodo gedimo.

Šaldytuvas veikia per dažnai arba per ilgai.

Trikčių diagnostika

- Nauji produktai gali būti didesni už ankstesnius. Jei produktai yra didesni, šaldytuvas veiks ilgiau.
- Temperatūra patalpoje gali būti per aukšta. >>> Jei kambaryje temperatūra aušta, prietaisas paprastai veikia ilgiau.
- Gali būti, kad prietaisą neseniai įjungėte arba įdėjote naujų maisto produktų. >>> Prietaisui reikia daugiau laiko nustatyti temperatūrai pasiekti, jei jis neseniai įjungtas arba įdėjote naujų produktų. Tai yra normalu.
- Neseniai į prietaisą įdėjote daug karšto maisto. >>> Nedėkite į šaldytuvą karšto maisto.
- Per dažnai atidaromos arba per ilgai laikomos atidarytos prietaiso durelės. >>> Dėl į vidų patekusio šilto oro prietaisas veiks ilgiau. Stenkitės dažnai neatidarinėti prietaiso durelių.
- Šaldytuvo ar šaldiklio durelės gali būti uždarytos nesandariai. >>> Patikrinkite, ar gerai uždarytos visos durelės.
- Gali būti nustatyta per žema temperatūra. >>> Nustatykite aukštesnę temperatūrą, palaukite, kol prietaisas sureaguos ir pasieks ją.
- Gali būti purvina, nusidėvėjusi ar atšokusi šaldytuvo ar šaldiklio durelių tarpinė. >>> Nuvalykite arba pakeiskite tarpinę. Jei tarpinė pažeista ar nuplyšo, prietaisas veiks ilgiau ir dažniau, kad išlaikytų esamą temperatūrą.

Šaldiklio temperatūra labai žema, bet šaldytuvas šaldo gerai.

- Nustatyta labai žema temperatūra šaldiklio kameroje. >>> Padidinkite temperatūros nustatymą šaldikliui ir patikrinkite dar kartą.

Šaldytuve temperatūra labai žema, bet šaldiklis šaldo gerai.

- Nustatyta labai žema temperatūra šaldytuvo kameroje. >>> Padidinkite temperatūros nustatymą šaldikliui ir patikrinkite dar kartą.

Šaldytuvo stalčiuose laikomi produktai užšalo.

- Nustatyta labai žema temperatūra šaldytuvo kameroje. >>> Padidinkite temperatūros nustatymą šaldikliui ir patikrinkite dar kartą.

Per aukšta temperatūra šaldytuve ar šaldiklyje.

- Nustatyta labai aukšta temperatūra šaldytuvo kameroje. >>> Nuo šaldytuvo kameros temperatūros priklauso ir temperatūra šaldiklyje. Pakeiskite šaldytuvo ar šaldiklio kameros temperatūrą, palaukite, kol kamerų temperatūra susireguliuos.
- Per dažnai atidaromos arba per ilgai laikomos atidarytos prietaiso durelės. >>> Stenkitės per dažnai neatidarinėti durelių.
- Durelės gali būti uždarytos nesandariai. >>> Tinkamai uždarykite dureles.
- Gali būti, kad prietaisą neseniai įjungėte arba įdėjote naujų maisto produktų. >>> Tai yra normalu. Prietaisui reikia daugiau laiko nustatyti temperatūrai pasiekti, jei jis neseniai įjungtas arba įdėjote naujų produktų.
- Neseniai į prietaisą įdėjote daug karšto maisto. >>> Nedėkite į šaldytuvą karšto maisto.

Prietaisas veikia garsiai arba vibruoja.

- Grindys nelygios arba netvirtos. >>> Jei prietaisas vibruoja ar juda, pareguliuokite jo atramas. Patikrinkite, kad grindys būtų pakankamai tvirtos, kad atlaikytų prietaiso svorį.
- Ant prietaiso uždėti daiktai gali kelti triukšmą. >>> Nelaikykite daiktų ant produkto.

Trikčių diagnostika

Girdisi skysčio bėgimo, purškimo ir kitokie garsai.

- Prietaise veikia skysčio ir dujų kontūrai. >>> Tai yra įprasti veikimo garsai ir nerodo gedimo.

Iš prietaiso sklinda pučiančio vėjo garsas.

- Įsijungė ventiliatorius. Tai yra normalu ir nerodo gedimo.

Ant vidinių sienelių yra kondensato.

- Esant drėgnam ar karštam orui padidėja ledėjimas ir rasojimas. Tai yra normalu ir nerodo gedimo.
- Per dažnai atidaromos arba per ilgai laikomos atidarytos prietaiso durelės. >>> Neatidarykite durelių per dažnai ir greitai jas uždarykite.
- Durelės gali būti uždarytos nesandariai. >>> Tinkamai uždarykite dureles.

Ant prietaiso išorės arba tarp durelių kaupiasi kondensatas.

- Jei aplinkos oras drėgnas, tai yra normalus reiškinys. >>> Sumažėjus aplinkos drėgmei kondensatas išgaruos.

Viduje smirda.

- Prietaisas nėra reguliariai valomas. >>> Išvalykite prietaiso vidų su kempine ir šiltu vandeniu, naudokite vandenį su karbonatu.
- Kvapas gali skliti nuo tam tikrų pakuočių ir talpų >>> Naudokite kvapų neskleidžiančias pakuotes ir talpas.
- Maistas buvo sudėtas ir neuždarytas. >>> Maistą laikykite uždaroje talpose. Iš neuždaryto maisto produktų sklindantys mikroorganizmai gali sukelti blogą kvapą.
- Išimkite sugedusius ar nebegaliojančius produktus.

Durelės neužsidaro.

- Gali būti, kad jas blokuoja maisto pakuotės. >>> Perdėkite tokias pakuotes į kitą vietą.
- Prietaisas nėra visiškai vertikalus. >>> Pareguliuokite prietaiso atramas.
- Grindys nelygios arba netvirtos. >>> Patikrinkite, kad grindys būtų lygios ir atlaikytų prietaiso svorį.

Užstrigo daržovių dėžė.

- Gali būti, kad maisto produktai siekia aukštesnį skyrių. >>> Perdėliokite produktus dėžėje.



ĮSPĖJIMAS: Jei problema išlieka ir peržiūrėjus šio skyriaus nuorodas, kreipkitės į pardavėją ar įgaliotąjį aptarnavimo centrą. Nebandykite taisyti prietaiso patys.

Lūdzu, pirms ierīces izmantošanas izlasiet šo lietošanas instrukciju!

Cienījamais klient,

Mēs vēlamies, lai jūs maksimāli izmantotu savu iegādāto ierīci, kas ražota modernā rūpnīcā, ievērojot rūpīgumu un stingru kvalitātes kontroli.

Tādēļ mēs iesakām jums pirms ierīces izmantošanas izlasīt visu lietošanas instrukciju. Ja vēlāk nododat ierīci kādam citam, neaizmirstiet līdzi iedot arī šo lietošanas instrukciju.

Šī lietošanas instrukcija palīdzēs jums izmantot ierīci ātri un droši.

- Pirms ierīces uzstādīšanas un izmantošanas, lūdzu, rūpīgi izlasiet lietošanas instrukciju.
- Vienmēr ievērojiet atbilstošos drošības norādījumus.
- Glabājiet lietošanas instrukciju tuvumā turpmākai izmantošanai.
- Lūdzu, izlasiet citus ierīces komplektācijā iekļautos dokumentus.

Paturiet prātā, ka šī lietošanas instrukcija var attiekties uz vairākiem ierīces modeļiem. Instrukcijā skaidri norādītas atšķirības starp dažādiem modeļiem.

	Svarīga informācija un noderīgi padomi.
	Briesmas dzīvībai un īpašuma apdraudējums.
	Strāvas trieciena risks.
	Ierīces iepakojums ir izgatavots no pārstrādājamiem materiāliem saskaņā ar Nacionālajiem Vides noteikumiem.

1 Drošības un vides norādījumi	3	5 Produkta lietošana	15
1.1. Vispārējā drošība	3	5.1. Indikatoru panelis	15
1.1.1 HC brīdinājums	4	5.2. Ūdens filtra nomaiņas brīdinājuma aktivizēšana	22
1.1.2 Modeļiem ar ūdens automātu	4	5.3. Ūdens automāta izmantošana	23
1.2. Paredzētā lietošana	5	5.4. Ūdens automāta piepildīšana	23
1.3. Bērnu drošība	5	5.5. Ūdens tvertnes tīrīšana	24
1.4. Atbilstība WEEE direktīvai un atkritumu likvidēšana	5	5.6. Ledus/ūdens paņemšana	25
1.5. Atbilstība RoHS direktīvai	5	5.7. Pilienu paplāte	25
1.6. Iepakojuma informācija	5	5.8. Nulles grādu nodalījums	26
2 Ledusskapis	6	5.9. Dārzeņu tvertne	26
3 Uzstādīšana	7	5.10. Zilais apgaismojums	26
3.1. Pareizā uzstādīšanas vieta	7	5.11. Jonizētājs	26
3.2. Plastmasas malu pievienošana	7	5.12. Minibārs	26
3.3. Kājiņu pievienošana	8	5.13. Smaku filtrs	26
3.4. Strāvas pieslēgšana	8	5.14. Ledus veidotājs un ledus uzglabāšanas tvertne	27
3.5. Ūdens pieslēgšana	8	5.15. Ledus veidotājs	27
3.6. Ūdens caurules pievienošana ierīcei	9	5.16. Svaigu pārtikas produktu saldēšana	29
3.7. Pieslēgums ūdens sistēmai	9	5.17. Saldētu pārtikas produktu uzglabāšanas ieteikumi	29
3.8. Ierīcēm ar ūdens baloniem	10	5.18. Informācija par dziļo saldēšanu	29
3.9. Ūdens filtrs	10	5.19. Pārtikas produktu ievietošana	30
3.9.1. Ārējā filtra piestiprināšana pie sienas (pēc izvēles)	11	5.20. Atvērtu durvju brīdinājuma signāls	30
3.9.2. Iekšējais filtrs	12	5.21. Iekšējais pagaismojums	30
4 Sagatavošana	14	6 Apkope un tīrīšana	31
4.1. Enerģijas taupīšanas pasākumi	14	6.1. Smaku veidošanās novēršana	31
4.2. Pirmā lietošanas reize	14	6.2. Plastmasas virsmu aizsardzība	31
		7 Problēmu novēršana	32

1 Drošības un vides norādījumi

Sajā sadaļā sniegti drošības norādījumi, lai novērstu savainojumu risku un materiālus zaudējumus. Šo norādījumu neievērošana pārtrauks ierīces garantijas spēkā esamību.

1.1. Vispārējā drošība

- Šo ierīce nedrīkst izmantot cilvēki ar fizisko, maņu vai garīgo spēju traucējumiem, bez piemērotām zināšanām un pieredzes, kā arī bērni. Sādi cilvēki var izmantot ierīci tikai par viņu drošību atbildīgas personas uzraudzībā vai arī šī persona viņus apmāca. Bērni nedrīkst spēlēties ar šo ierīci.
- Ierīces darbības traucējumu gadījumā atvienojiet to no elektropadeves.
- Pēc atvienošanas nogaidiet vismaz 5 minūtes, līdz atkal pieslēgt ierīci elektropadevei. Atvienojiet ierīci no elektropadeves, ja to neizmantojat. Neaiztieciet kontaktdakšu ar slapjām rokām! Neraujiet aiz vada, lai atvienotu ierīci no elektropadeves, vienmēr turiet aiz kontaktdakšas.
- Noslaukiet kontaktdakšas galu ar sausu drānu pirms iespraušanas kontaktdakšā.
- Nespraudiet ledusskapja kontaktdakšu kontaktligzdā, ja tā ir vaļīga.
- Atvienojiet ierīci no elektropadeves uzstādīšanas apkopes, tīrīšanas un remonta laikā.
- Ja ierīce netiks izmantota ilgāku laiku, atvienojiet to no elektropadeves un izņemiet uzglabājamo ēdienu.
- Neizmantojiet tvaiku vai tvaika tīrīšanas līdzekļus ledusskapja tīrīšanai un ledus izkausēšanai. Tvaiks var saskarties ar elektrificētām vietām un izraisīt īssavienojumu vai strāvas triecienu!
- Nemazgājiet ierīci, apsmidzinot vai aplejot to ar ūdeni! Strāvas trieciena risks!
- Ierīces labdarības traucējumu gadījumā neizmantojiet to, jo ierīce var radīt strāvas triecienu. Sazinieties ar apstiprinātu servisa centru pirms tālākām darbībām.
- Iespraudiet ledusskapja kontaktdakšu iezemētā kontaktlīgzdā. Iezemējums jāveic kvalificētam elektriķim.
- Ja ierīcei ir gaismas diožu apgaismojums, sazinieties ar apstiprinātu servisa centru tā nomaiņai vai kādu problēmu gadījumā.
- Neaiztieciet saldētus pārtikas produktus ar slapjām rokām! Tie var pielipt pie jūsu rokām!

Drošības un vides norādījumi

- Neievietojiet saldētavā šķidrumus pudelēs un bundžās. Tie var uzsprāgt!
- Ievietojiet šķidrumus stāvus ar cieši noslēgtu vāku.
- Nesmidziniet uzliesmojošas vielas ierīces tuvumā, jo tā var aizdegties vai uzsprāgt.
- Neuzglabājiet ledusskapī uzliesmojošus materiālus un produktus, kas satur uzliesmojošu gāzi (aerosolus u.c.).
- Nenovietojiet tvertnes, kas satur šķidrumus, virs produktiem. Ūdens izšļakstīšanās uz elektrificētām daļām var radīt strāvas trieciena vai aizdegšanās risku.
- Ierīces pakļaušana lietum, sniegam, saules gaismai un vējam radīs elektriskos draudus. Pārvietojot ierīci, nevelciet to, turot aiz durvju roktura. Rokturis var noplīst.
- Uzmanieties, lai jūsu rokas un citas ķermeņa daļas neiesprūstu kustīgajās detaļās ierīces iekšpusē.
- Nekāpiet uz un neatspiedieties pret ledusskapja durvīm, atvilktnēm un citām līdzīgām daļām. Tādējādi ierīce var apgāzties un nodarīt bojājumus ierīcēm.
- Uzmanieties, lai neaizķertos aiz strāvas kabeļa.

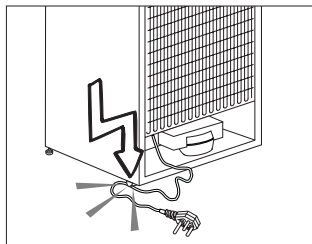

1.1.1 HC brīdinājums

Ja ierīcei ir dzesēšanas sistēma, kas izmanto R600a gāzi, uzmanieties, lai nesabojātu dzesēšanas sistēmu un tās cauruli, izmantojot un pārvietojot ierīci. Šī gāze ir uzliesmojoša. Ja dzesēšanas sistēma tiek bojāta, turiet ierīci prom no uguns avotiem un nekavējoties vēdiniet telpu.



Uzlīme iekšpusē kreisajā malā norāda ierīcē izmantoto gāzes veidu.

1.1.2 Modeļiem ar ūdens automātu

- Lai ledusskapja ūdens sistēma darbotos atbilstoši, ūdens spiedienam jābūt 1-8 bāriem. Kad ūdens apgādes sistēmas spiediens pārsniedz 5 bārus, jāizmanto spiediena regulators. Ja ūdens spiediens pārsniedz 8 bārus, ledusskapja ūdens sistēmu nedrīkst pieslēgt ūdens apgādes sistēmai. Ja jūs nezināt, kā izmērīt ūdens

Drošības un vides norādījumi

apgādes sistēmas spiedienu, lūdzu, meklējiet profesionālu palīdzību. Izmantojiet tikai dzeramo ūdeni.

1.2. Paredzētā lietošana

- Ierīce paredzēta tikai izmantošanai mājsaimniecībās. Tā nav paredzēta komerciālai lietošanai.
- Ierīce paredzēta tikai pārtikas produktu un dzērienu uzglabāšanai.
- Neuzglabājiet ledusskapī produktus, kuriem nepieciešama kontrolēta temperatūra (vakcīnas, karstumjutīgas zāles, medicīnas preces u.c.).
- Ražotājs neuzņemas nekādu atbildību par bojājumiem, kas radušies nepareizas lietošanas vai nepareizas apiešanās ar ierīci dēļ.
- Ierīces kalpošanas laiks ir 10 gadi. Ierīces darbībai nepieciešamās rezerves daļas būs pieejamas šajā laikā.

1.3. Bērnu drošība

- Turiet iepakojuma materiālus bērniem nesasniedzamā vietā.

- Neļaujiet bērniem spēlēties ar ierīci.
- Ja ierīces durvīm ir slēdzene, glabājiet tās atslēgu bērniem nesasniedzamā vietā.

1.4. Atbilstība WEEE direktīvai un atkritumu likvidēšana

Turiet iepakojuma materiālus bērniem nesasniedzamā vietā. Neļaujiet bērniem spēlēties ar ierīci. Ja ierīces durvīm ir slēdzene, glabājiet tās atslēgu bērniem nesasniedzamā vietā. Atbilstība WEEE direktīvai un atkritumu likvidēšana



Šī ierīce atbilst ES WEEE direktīvai (2012/19/ES). Šim produktam ir elektrisko un elektronisko ierīču atkritumu klasifikācijas simbols (WEEE).

Šī ierīce ir izgatavota no augstas kvalitātes detaļām un materiāliem, kurus var atkārtoti izmantot un kas ir piemēroti atkārtotai pārstrādei. Neatbrīvojieties no ierīces kopā ar mājsaimniecības atkritumiem un citiem atkritumiem pēc tās kalpošanas laika beigām. Nododiet to elektriskā un elektroniskā aprīkojuma pārstrādes savākšanas punktā. Lūdzu, konsultējieties ar vietējām atbildīgajām iestādēm attiecībā par savākšanas punktiem.

1.5. Atbilstība RoHS direktīvai

- Šī ierīce atbilst ES WEEE direktīvai (2011/65/ES). Tā nesatur kaitīgus un aizliegtus materiālus, kas norādīti Direktīvā.

1.6. Iepakojuma informācija

- Ierīces iepakojuma materiāli ir ražoti no pārstrādājama materiāla saskaņā ar valsts vides likumiem. Neatbrīvojieties no iepakojuma materiāliem kopā ar mājsaimniecības atkritumiem vai cita veida atkritumiem. Nododiet tos vietējos iepakojuma materiālu savākšanas punktus.

2 Ledusskapis

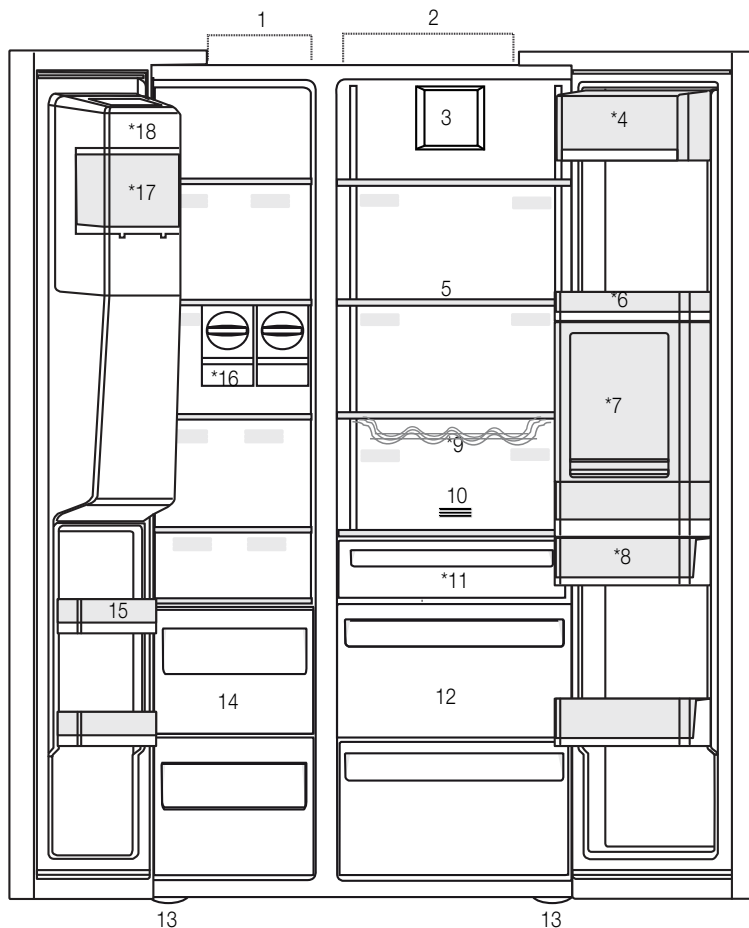

- | | |
|--|---|
| 1- Saldētavas nodalījums | 10- Smaku filtrs |
| 2- Ledusskapja nodalījums | 11- Nulles grādu nodalījums |
| 3- Ventilators | 12- Dārzenų tvertne |
| 4- Sviesta-siera nodalījums | 13- Regulējamas kājiņas |
| 5- Stikla plaukti | 14- Saldētas pārtikas uzglabāšanas nodalījumi |
| 6- Ledusskapja nodalījuma durvju plaukti | 15- Saldētavas durvju plaukti |
| 7- Minibāra piederumi | 16- Ledus veidotājs |
| 8- Īdens tvertne | 17- Ledus uzglabāšanas tvertne |
| 9- Pudeļu plaukts | 18- Ledus veidotāja dekoratīvais vāks |
- *Izvēles



*Izvēles: Skaitļi šajā lietošanas instrukcijā ir shematiski un var precīzi neatbilst jūsu ierīcei. Ja jūsu ierīcei nav attiecīgās daļas, tad konkrēta informācija attiecas uz citiem modeļiem.

3 Uzstādīšana

3.1. Pareizā uzstādīšanas vieta

Ierīces uzstādīšanas sakarā sazinieties ar pilnvarotu servisa centru. Lai sagatavotu ierīci uzstādīšanai, skatiet informāciju lietošanas instrukcijā un pārliecinieties, ka elektrības un ūdens apgādes sistēmas atbilst prasītajām. Ja nē, sazinieties ar elektriķi un santehniķi, lai noregulētu šīs apgādes sistēmas.



BRĪDINĀJUMS: Ražotājs neuzņemas nekādu atbildību par bojājumiem, kas radušies nekvalificētu personu darba dēļ.



BRĪDINĀJUMS: Ierīces barošanas vads jāatvieno uzstādīšanas laikā. Pretējā gadījumā pastāv nāves vai nopietnu traumu risks!



BRĪDINĀJUMS: Ja durvis ir pārāk šauras, lai ienestu caur tām ierīci, izņemiet durvis un sagāziet ierīci uz sāniem; ja tas nepalīdz, sazinieties ar pilnvarotu servisa centru.

- Novietojiet ierīci uz līdzenas virsmas, lai izvairītos no vibrācijām.
- Novietojiet ierīci vismaz 30 cm attālumā no sildītāja, krāsns un līdzīgiem karstuma avotiem, un vismaz 5 cm attālumā no elektriskajām cepeškrāsnīm.
- Nepakļaujiet ierīci tiešas saules gaismas iedarbībai, un neturiet to mitrumā.
- Lai ierīce darbotos pareizi, nepieciešama atbilstoša gaisa cirkulācija. Ja ierīce tiks ievietota nišā, atcerieties atstāt vismaz 5 cm brīvu vietu starp ierīci un griestiem un sienām.
- Neuzstādiet ierīci vietās, kur temperatūra ir zem $-5\text{ }^{\circ}\text{C}$.

3.2. Plastmasas malu pievienošana

Izmantojiet plastmasas malas, kas iekļautas ierīces komplektācijā, lai nodrošinātu pietiekošu vietu gaisa cirkulācijai starp ierīci un sienu.

1. Lai pievienotu malas, izskrūvējiet skrūves no ierīces un izmantojiet malu skrūves.

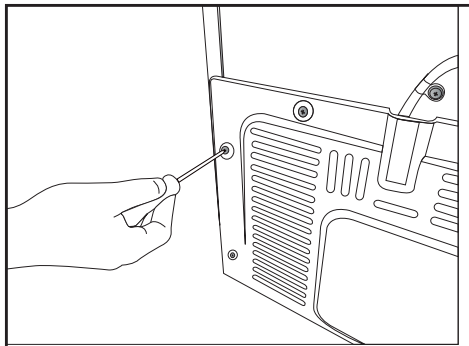

2. Pievienojiet 2 plastmasas malas uz ventilācijas pārsega, attēlots attēlā kā j.

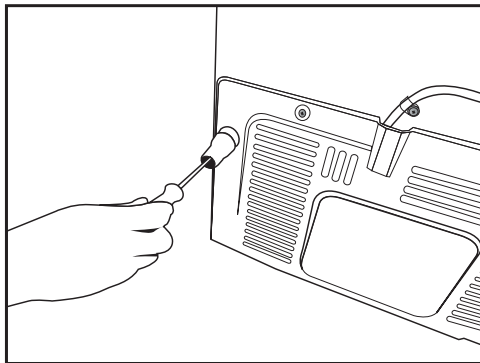

Uzstādīšana

3.3. Kājiņu pievienošana

Ja ierīce nav nobalansēta, noregulējiet priekšējās kājiņas, pagriežot pa labi vai pa kreisi.

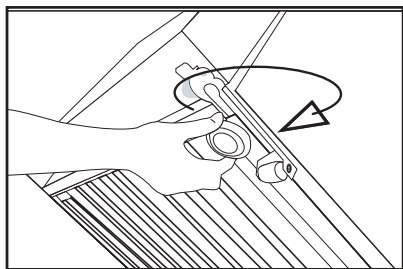
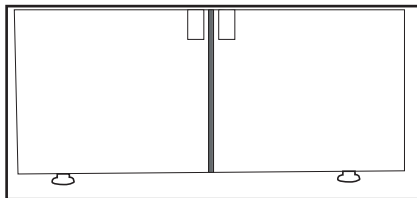

3.4. Strāvas pieslēgšana

	BRĪDINĀJUMS: Neizmantojiet pagarinātājus vai daudzdaļīgās kontaktligzdas strāvas pieslēgumam.
	BRĪDINĀJUMS: Bojāts barošanas vads jānomaina apstiprinātā servisa centrā.
	Liekot divus ledusskapjus blakus, atstājiet vismaz 4 cm attālumu starp abām ierīcēm.

- Mūsu uzņēmums neuzņemsies atbildību par jebkādiem bojājumiem, kas radušies, izmantojot ierīci bez iezemējuma un vietējiem likumiem neatbilstoša strāvas pieslēguma dēļ.
- Barošanas vada kontaktakšai jābūt viegli sasniedzamai pēc uzstādīšanas.
- Pieslēdziet ledusskapi iezemētai kontaktligzdai ar 220-240 V/50 Hz spriegumu. Kontaktakšai jābūt 10-16 A drošinātājam.
- Neizmantojiet vairākdaļu kontaktligzdu ar vai bez pagarinātāja no sienas kontaktligzdas līdz ledusskapim.

3.5. Ūdens pieslēgšana

(Izvēles)



BRĪDINĀJUMS: Atvienojiet ierīci un ūdens sūkni (ja pieejams) no strāvas padeves pieslēgšanas laikā.

Ierīces ūdens apgādes sistēmas, filtra un ūdens balona pieslēgšana jāveic apstiprinātam servisa centram. Ierīci var pieslēgt ūdens balonam vai pat tiešo ūdens apgādes sistēmai atkarībā no modeļa. Lai izveidotu pieslēgumu ūdens caurule vispirms jāpievieno ierīcei.

Pārbaudiet, vai sekojošās detaļas ir iekļautas jūsu ierīces komplektācijā:

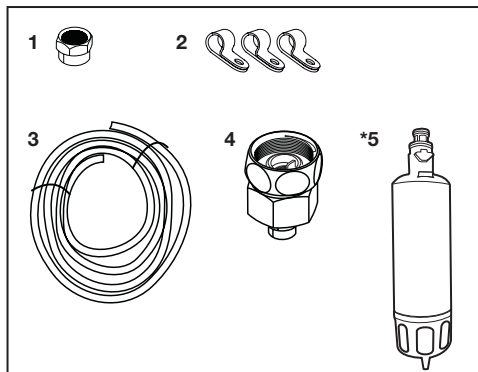

1. Savienotājs (1 gab.): tiek izmantots, lai pievienotu ūdens cauruli ierīces aizmugurei.
2. Caurules skavas (3 gab.): tiek izmantotas, lai piestiprinātu ūdens cauruli pie sienas.
3. Ūdens caurule (1 gab., 5 metrus gara, 1/4 collas diametrā): tiek izmantota ūdens pieslēgšanai.
4. Krāna adapters (1 gab.): satur porainu filtru, ko izmanto aukstā ūdens apgādes sistēmas pieslēgšanai.
5. Ūdens filtrs (1 gab., *izvēles): izmanto, lai pieslēgtu ūdens apgādes sistēmu ierīcei. Ūdens filtrs nav nepieciešams, ja ūdens balona pieslēgums nav pieejams.

Uzstādīšana

3.6. Ūdens caurules pievienošana ierīcei

Lai pieslēgtu ūdens cauruli ierīcei, rīkojieties, kā aprakstīts tālāk.

1. Noņemiet savienotāju no caurules sprauslas adaptera ierīces aizmugurē un izvelciet cauruli cauri savienotājam.

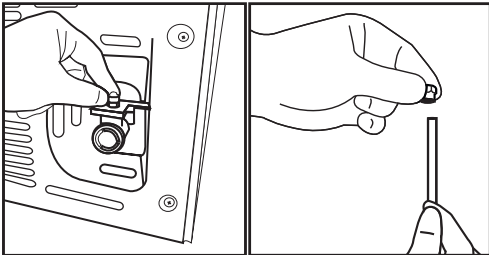

2. Pastumiet ūdens cauruli uz leju un pievienojiet caurules sprauslas adapteram.

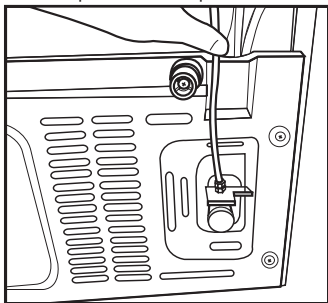

3. Pievelciet savienotāju, lai piestiprinātu pie caurules sprauslas adaptera. Jūs varat arī pievilkt savienotāju, izmantojot caurules uzgriežņu atslēgu vai knaibles.

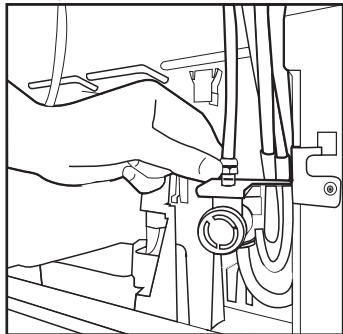

4. Pievienojiet otru caurules galu ūdens apgādes sistēmai (skatīt 3.7. sadaļu) vai ūdens balenam, ūdens sūknim (skatīt 3.8. sadaļu).

3.7. Pieslēgums ūdens sistēmai (Izvēles)

Lai izmantotu ierīci, pieslēdzot aukstā ūdens apgādes sistēmai, standarta 1/2 collas vārsta savienotājs jāuzstāda aukstā ūdens apgādes sistēmas caurulei jūsu mājās. Ja savienotājs nav pieejams vai jūs neesat drošs, konsultējieties ar kvalificētu santehniķi.

1. Atvienojiet savienotāju (1) no krāna adaptera (2).

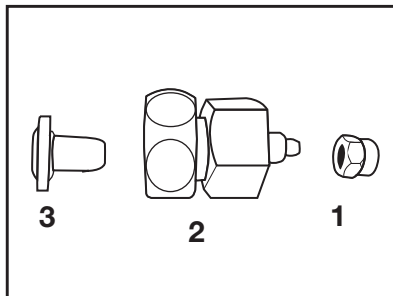

2. Pievienojiet krāna adapteri ūdens apgādes sistēmas vārstam.

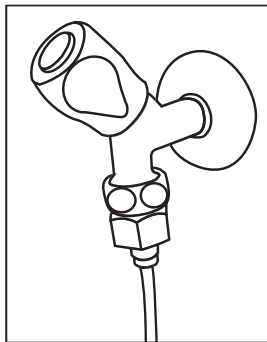

3. Pievienojiet savienotāju ūdens šļūtenei.

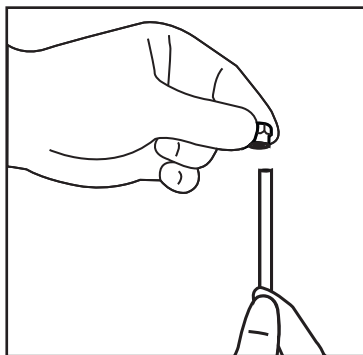

Uzstādīšana

4. Pievienojiet savienotāju krāna adapterim un pievelciet ar roku/instrumentu.

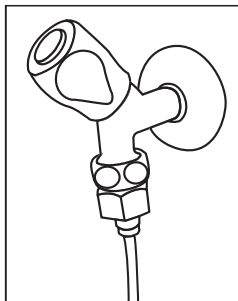

5. Lai izvairītos no caurules bojājumiem, sagriešanās vai nejaušas atvienošanās, izmantojiet komplektācijā iekļautās skavas, lai kārtīgi nostiprinātu ūdens cauruli.

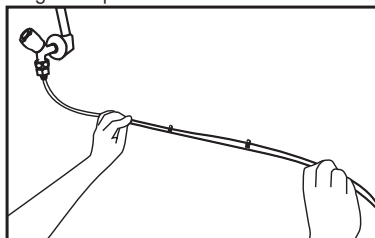

BRĪDINĀJUMS: Pēc krāna atgriešanas pārliecinieties, ka nevienā ūdens šļūtenes galā nav ūdens noplūdes. Noplūdes gadījumā aizgrieziet vārstu un pievelciet visus savienojumus ar cauruļu uzgriežņu atslēgu vai knaiblēm.

3.8. Ierīcēm ar ūdens baloniem

(Izvēles)

Lai izmantotu ūdens balonu ierīces ūdens pieslēgumam jāizmanto pilnvarotā servisa centra ieteiktais ūdens sūkņis.

1. Pievienojiet vienu ūdens šļūtenes, kas iekļauta sūkņa komplektācijā, galu ierīcei (skatīt 3.6. sadaļu) un ievērojiet tālāk sniegtos norādījumus.

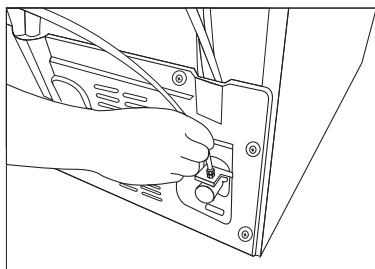

2. Pievienojiet otru ūdens šļūtenes galu ūdens sūkņim, iebīdot cauruli sūkņa caurules atverē.

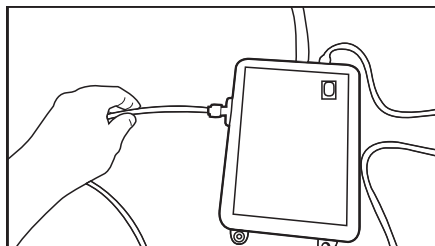

3. Ievietojiet un nostipriniet sūkņa cauruli ūdens balonā.

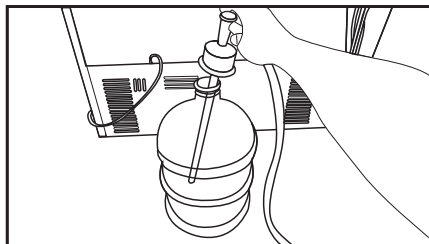

4. Kad pievienošana pabeigta, pievienojiet sūkņi strāvas padevei un ieslēdziet to.



Lūdzu, nogaidiet 2-3 minūtes pēc sūkņa ieslēgšanas, lai iegūtu vēlamo sūkņa veikspēju.



Skatiet arī sūkņa lietošanas instrukciju ūdens pieslēgumam.



Izmantojot ūdens balonu, ūdens filtrs nav nepieciešams.

3.9 Ūdens filtrs

(Izvēles)

Ierīce var saturēt iekšējo vai ārējo filtru atkarībā no modeļa. Lai uzstādītu ūdens filtru, rīkojieties sekojoši.

Uzstādīšana

3.9.1. Ārējā filtra piestiprināšana pie sienas (pēc izvēles)



BRĪDINĀJUMS: Nepiestipriniet filtru pie ierīces.

Pārbaudiet, vai sekojošās detaļas ir iekļautas jūsu ierīces komplektācijā:

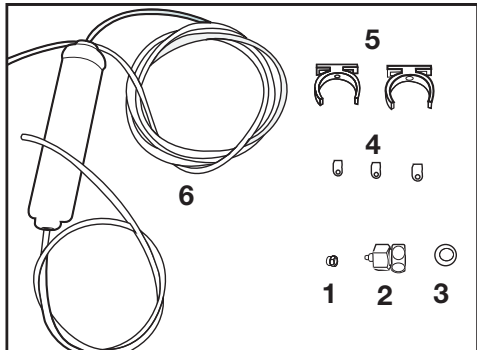

1. Savienotājs (1 gab.): tiek izmantots, lai pievienotu ūdens cauruli ierīces aizmugurei.
 2. Krāna adapters (1 gab.): tiek izmantots, lai pieslēgtu aukstā ūdens apgādes sistēmu.
 3. Porains filtrs (1 gab.)
 4. Caurules skavas (3 gab.): tiek izmantotas, lai piestiprinātu ūdens cauruli pie sienas.
 5. Filtra pievienošanas sistēma (2 gab.): tiek izmantota, lai piestiprinātu filtru pie sienas.
 6. Ūdens filtrs (1 gab.): tiek izmantots, lai pieslēgtu ierīci ūdens apgādes sistēmai. Ūdens filtrs nav nepieciešams, izmantojot ūdens balonu.
1. Pievienojiet krāna adapteri ūdens apgādes sistēmas vārstam.
 2. Nosakiet atrašanās vietu, lai pievienotu ārējo filtru. Piestipriniet filtra pievienošanas sistēmu (5) pie sienas.
 3. Pievienojiet filtru stāvus pozīcijā pie filtra pievienošanas sistēmas, kā norādīts uzlīmē. (6)

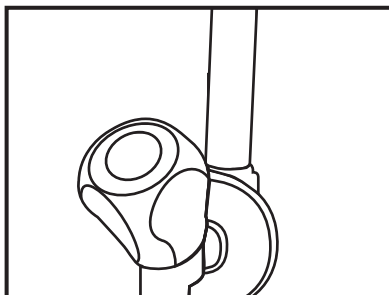

4. Pievienojiet ūdens cauruli no filtra augšpuses līdz ierīces ūdens pieslēgšanas adapterim (skatīt 3.6. sadaļu).

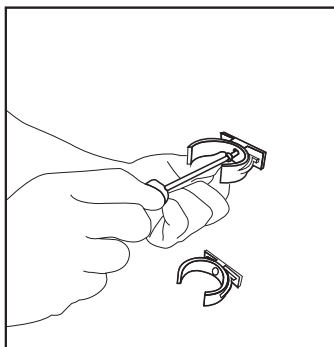

Pēc pievienošanas tai jāizskatās kā attēlā zemāk.

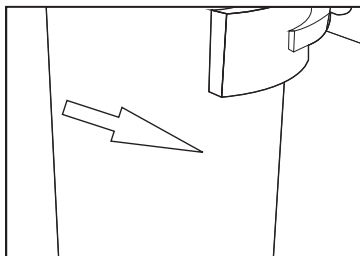
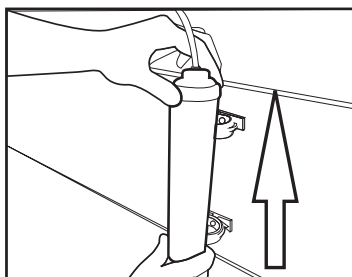

Uzstādīšana

3.9.2. Iekšējais filtrs

Ierīces komplektācijā iekļautais filtrs nav uzstādīts piegādes brīdī, lūdzu, ievērojiet tālāk sniegtos norādījumus, lai uzstādītu šo filtru.

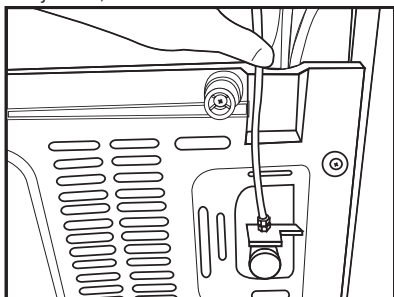

Ūdens līnija:

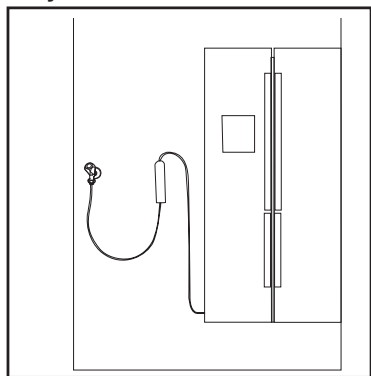

Ūdens baloniem līnija:

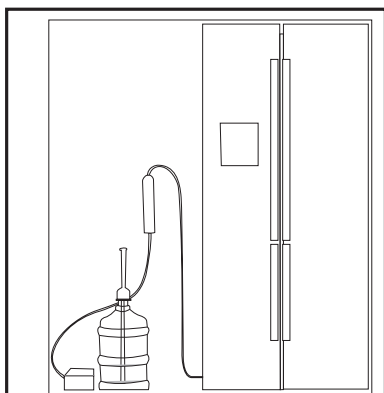

1. „Ledus izslēgts” indikatoram jābūt aktīvam, uzstādot filtru. IESLĒDZIET-IZSLĒDZIET ar „Ledus” pogu ekrānā.

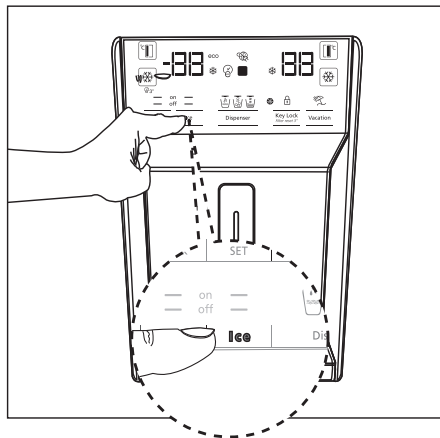

2. Izņemiet dārzeni tvertni (a), lai piekļūtu ūdens filtram.

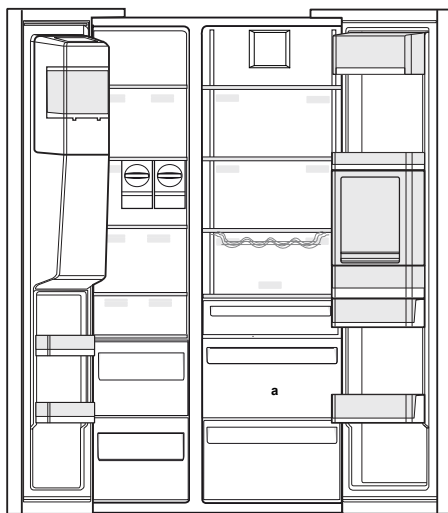

Neizmantojiet pirmās 10 ūdens glāzes pēc filtra pievienošanas.

Uzstādīšana

3. Noņemiet ūdens filtra pārsegu, pabīdot to.



Dažas ūdens piles var izpilēt pēc pārsega noņemšanas; tas ir normāli.

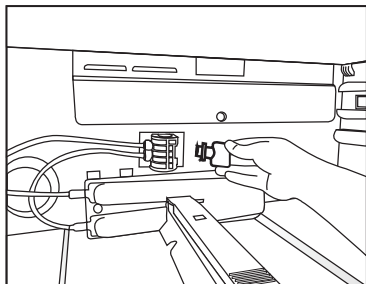

4. Ievietojiet ūdens filtra pārsegu mehānismā un pabīdiet, lai tas nofiksētos.

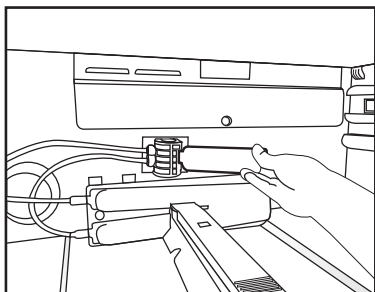

5. Vēlreiz nospiediet „Ledus” pogu ekrānā, lai atceltu „Ledus izslēgts” režīmu.



Ūdens filtrs atdalīs noteiktas daļiņas ūdenī. Tas neatdalīs mikroorganismus ūdenī.



Skatiet 5.2. sadaļu, kā aktivizēt filtra nomaiņas laika periodu.

4 Sagatavošana

4.1. Enerģijas taupīšanas pasākumi



Ierīces pieslēgšana elektroniskajai enerģijas taupīšanas sistēmai ir nevēlama, jo tādejādi ierīcei var rasties bojājumi.

- Neturiet ledusskapja durvis ilgstoši atvērtas.
- Neievietojiet ledusskapī karstus ēdienus un dzērienus.
- Nepārpildiet ledusskapi; iekšējās gaisa plūsmas nosprostošana samazina dzesēšanas spēju.
- Ledusskapja enerģijas patēriņa vērtības tiks noteiktas ledusskapim ar izņemtu saldētavas augšējo plauktu, esošiem pārējiem plauktiem un apakšējām atvilktnēm un ar maksimāli noslodzi. Augšējo stikla plauktu var izmantot atkarībā no sasaldējamās pārtikas produktu formas un izmēra.
- Atkarībā no ierīces funkcijām saldētu pārtikas produktu atkausēšana ledusskapī nodrošinās enerģijas ietaupījumu un saglabās pārtikas produktu kvalitāti.
- Grozi/atvilktnes, kas iekļauti ledusskapja komplektācijā, vienmēr jāizmanto zemam enerģijas patēriņam un labākiem uzglabāšanas rezultātiem.
- Pārtikas produktu saskare ar temperatūras sensoru saldētavā var palielināt ierīces enerģijas patēriņu. Tāpēc jāizvairās no jebkādas saskares ar sensoru(-iem).
- Pārliecinieties, ka pārtikas produkti nesaskaras ar ledusskapja temperatūras sensoru.

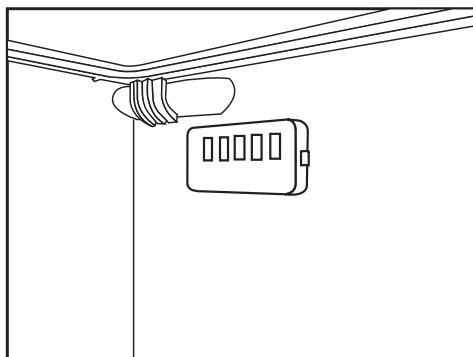

4.2. Pirmā lietošanas reize

Pirms sava ledusskapja izmantošanas pārliecinieties, ka ir veikti nepieciešamie sagatavošanas pasākumi atbilstoši „Drošības un vides norādījumu” un „Uzstādīšanas” sadaļās sniegtajiem norādījumiem.

- Ļaujiet ierīcei darboties bez ievietotiem pārtikas produktiem 6 stundas un neatveriet durvis, ja vien tas nav ārkārtīgi nepieciešams.



Būs dzirdama skaņa, kad sāks darboties kompresors. Ir normāli, ja dzirdama skaņa pat tad, kad kompresors nedarbojas, saspiesto šķidrumu un gāzu dzesēšanas sistēmā dēļ.



Ir normāli, ja ledusskapja priekšējās malas ir siltas. Tās ir paredzētas sasilīt, lai novērstu kondensācijas veidošanos.



Dažiem modeļiem instrumentu panelis automātiski izslēdzas pēc 5 minūtēm pēc durvju aizvēršanas. Tas atkārtoti aktivizēsies, kad durvis tiks atvērtas vai tiks nospiesta kāda poga.

5.1. Indikatoru panelis

Indikatoru panelis var atšķirties dažādiem modeļiem.

Indikatoru paneļa skaņas un vizuālie norādījumi atvieglos ledusskapja lietošanu.

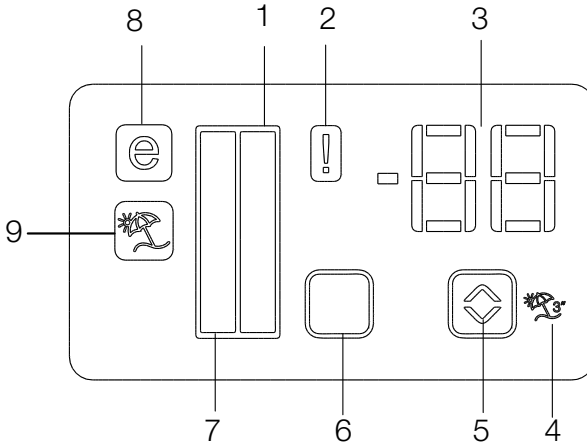

1. Ledusskapja indikators
2. Kļūdas statusa indikators
3. Temperatūras indikators
4. Brīvdienu funkciju poga
5. Temperatūras regulēšanas poga
6. Nodalījuma izvēles poga
7. Ledusskapja indikators
8. Ekonomiskā režīma indikators
9. Brīvdienu funkcijas indikators

***izvēles**



***Izvēles:** Skaitļi šajā lietošanas instrukcijā ir norādoši un var precīzi neatbilst jūsu ierīcei. Ja jūsu ierīcei nav attiecīgās daļas, tad konkrēta informācija attiecas uz citiem modeļiem.

Produkta lietošana

1. Ledusskapja indikators

Ledusskapja indikators iedegsies, iestatot ledusskapja temperatūru.

2. Kļūdas statusa indikators

Šis sensors aktivizēsies, ja ledusskapis nedzesēsies atbilstoši vai arī sensora kļūmes gadījumā. Kad šis indikators ir aktīvs, saldētavas temperatūras indikatorā būs redzams „E” un ledusskapja temperatūras indikatorā būs „1, 2, 3...” u.c. cipari. Cipari indikatorā informē servisa centra pārstāvjus par attiecīgo kļūmi.

3. Temperatūras indikators

Norāda saldētavas un ledusskapja temperatūru.

4. Brīvdienu funkciju poga

Lai aktivizētu šo funkciju, nospiediet un turiet nospiestu Brīvdienu pogu 3 sekundes. Kad Brīvdienu funkcija ir aktīva, ledusskapja temperatūras indikatora displejā redzams „-“ un ledusskapī nenotiks dzesēšana. Šī funkcija nav piemērota pārtikas produktu uzglabāšanai ledusskapī. Pārējos nodalījumos paliks attiecīgā katra nodalījuma temperatūra.

Nospiediet vēlreiz Brīvdienu pogu ()³, lai atceltu šo funkciju.

5. Temperatūras regulēšanas poga

Nodalījuma temperatūras diapazons ir no -24 °C līdz -18 °C un no 8 °C līdz 1 °C.

6. Nodalījuma izvēles poga

Izmantojiet ledusskapja nodalījuma izvēles pogu, lai pārslēgtos starp ledusskapja un saldētavas nodalījumu.

7. Ledusskapja indikators

Saldētavas indikators iedegsies, iestatot ledusskapja temperatūru.

8. Ekonomiskā režīma indikators

Norāda, ka ledusskapis darbojas enerģijas taupīšanas režīmā. Šis indikators būs aktīvs, kad temperatūra saldētavā būs iestatīta uz -18 °C.

9. Brīvdienu funkcijas indikators

Norāda, ka brīvdienu funkcija ir aktīva.

Produkta lietošana

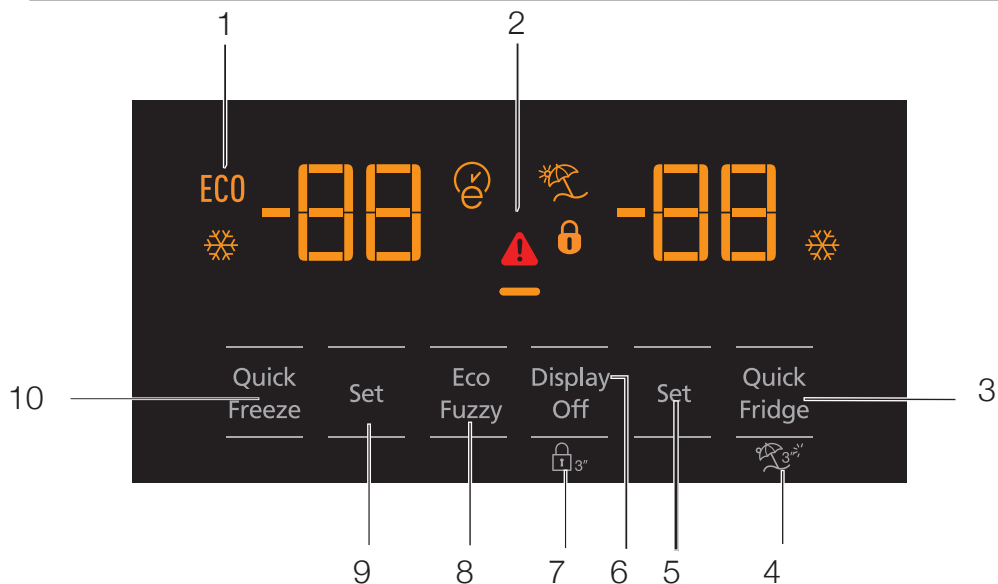

- 1- Ekonomiska izmantošana
- 2- Augstas temperatūras/kļūmes brīdinājums
- 3- Strauja dzesēšana
- 4- Brīvdienu funkcija
- 5- Ledusskapja temperatūras iestatījums
- 6- Enerģijas taupīšana (displejs izslēgts)
- 7- Pogu nobloķēšana
- 8- Eko-dažādi
- 9- Saldētavas temperatūras iestatījums
- 10- Strauja sasaldēšana



***Izvēles:** Skaitļi šajā lietošanas instrukcijā ir norādoģi un var precīzi neatbilst jūsu ierīcei. Ja jūsu ierīcei nav attiecīgās daļas, tad konkrētā informācija attiecas uz citiem modeļiem.

Produkta lietošana

1. Ekonomiska izmantošana

Šis indikators iedegsies, kad saldētava ir iestatīta uz $-18\text{ }^{\circ}\text{C}$ – visekonomiskāko iestatījumu. (ECO) Ekonomiskās izmantošanas indikators nodzisis, kad tiks izvēlēta straujas dzesēšanas vai straujas sasaldēšanas funkcija.



2. Augstas temperatūras/kļūmes brīdinājums

Šis indikators () iedegsies temperatūras kļūmju vai kļūmes brīdinājuma gadījumā. Ja šis indikators deg, lūdzu, skatiet sadaļu „Ieteicamie problēmu risinājumi”.

3. Strauja dzesēšana

Kad ir ieslēgta straujas dzesēšanas funkcija, iedegsies straujas dzesēšanas indikators () un ledusskapja temperatūras indikatorā būs redzams 1. Nospiediet vēlreiz Straujas dzesēšanas pogu, lai atceltu šo funkciju. Straujas dzesēšanas indikators nodzisis un atjaunosies parastais iestatījums. Straujas dzesēšanas funkcija tiks automātiski atcelta pēc 1 stundas, ja vien lietotājs to neatcels. Lai atdzesētu lielu pārtikas produktu daudzumu, nospiediet straujas dzesēšanas pogu pirms pārtikas produktu ievietošanas ledusskapī.



4. Brīvdienu funkcija

Lai aktivizētu brīvdienu funkciju, nospiediet un turiet nospiestu pogu (4) () 3 sekundes; šādi tiks aktivizēts brīvdienu režīma indikators () . Kad Brīvdienu funkcija ir aktīva, ledusskapja temperatūras indikatora displejā redzams „--“ un ledusskapī nenotiks dzesēšana. Šī funkcija nav piemērota pārtikas produktu uzglabāšanai ledusskapī. Pārējos nodalījumos paliks attiecīgā katra nodalījuma temperatūra. Nospiediet vēlreiz Brīvdienu funkcijas pogu, lai atceltu šo funkciju.



5. Ledusskapja temperatūras iestatījums

Pēc pogas (5) nospiešanas ledusskapja temperatūru var attiecīgi iestatīt kā 8, 7, 6, 5, 4, 3, 2 un 1 () .

6. Enerģijas taupīšana (displejs izslēgts)

Nospiežot šo pogu () , iedegsies enerģijas taupīšanas indikators () un enerģijas taupīšanas funkcija būs aktīva. Aktivizējot enerģijas taupīšanas funkciju, tiks izslēgti visi citi indikatori displejā. Kad enerģijas taupīšanas funkcija ir aktīva, nospiežot jebkuru pogu vai atverot durvis, enerģijas taupīšanas funkcija izslēgsies un displeja signāli atgriezīsies parastā stāvoklī. Vēlreiz nospiežot šo pogu () , enerģijas taupīšanas indikators nodzisis un enerģijas taupīšanas funkcija tiks izslēgta.

7. Pogu nobloķēšana

Nospiediet vienlaicīgi pogu nobloķēšanas pogu () 3 sekundes. Pogu nobloķēšanas indikators () iedegsies un pogu nobloķēšana tiks aktivizēta; pogas būs neaktīvas, kad pogu nobloķēšana ir aktivizēta. Nospiediet vēlreiz vienlaicīgi pogu nobloķēšanas pogu 3 sekundes. Pogu nobloķēšanas indikators nodzisis un pogu nobloķēšana deaktivizēsies. Nospiediet pogu nobloķēšanas pogu () , lai novērstu ledusskapja temperatūras iestatījumu maiņu.

8. Eko-dažādi

Lai aktivizētu Eko-dažādi funkciju, nospiediet un turiet nospiestu eko-dažādi pogu 1 sekundi. Kad šī funkcija ir aktīva, saldētava pārslēgsies uz ekonomisko režīmu pēc 6 stundām un ekonomiskās izmantošanas indikators iedegsies. Lai deaktivizētu () Eko-dažādi funkciju, nospiediet un turiet nospiestu eko-dažādi funkcijas pogu 3 sekundes. Indikators iedegsies pēc 6 stundām, kad eko-dažādi funkcija būs aktīva.

9. Saldētavas temperatūras iestatījums

Temperatūra saldētavā ir regulējama. Nospiežot pogu (9), varēsiet iestatīt saldētavas temperatūru kā -18 , -19 , -20 , -21 , -22 , -23 un -24 .

10. Strauja sasaldēšana

Straujai sasaldēšanai nospiediet pogu (10); tādējādi aktivizēsies straujas sasaldēšanas indikators (❄️).

Kad ir ieslēgta straujas sasaldēšanas funkcija, iedegsies straujas sasaldēšanas indikators un saldētavas temperatūras indikatorā būs redzams -27. Nospiediet vēlreiz Straujas sasaldēšanas pogu (❄️), lai atceltu šo funkciju. Straujas sasaldēšanas indikators nodzīsīs un atjaunosies parastais iestatījums. Straujas sasaldēšanas funkcija tiks automātiski atcelta pēc 24 stundām, ja vien lietotājs to neatcels. Lai sasaldētu lielu pārtikas produktu daudzumu, nospiediet straujas sasaldēšanas pogu pirms pārtikas produktu ievietošanas saldētavā.

Produkta lietošana

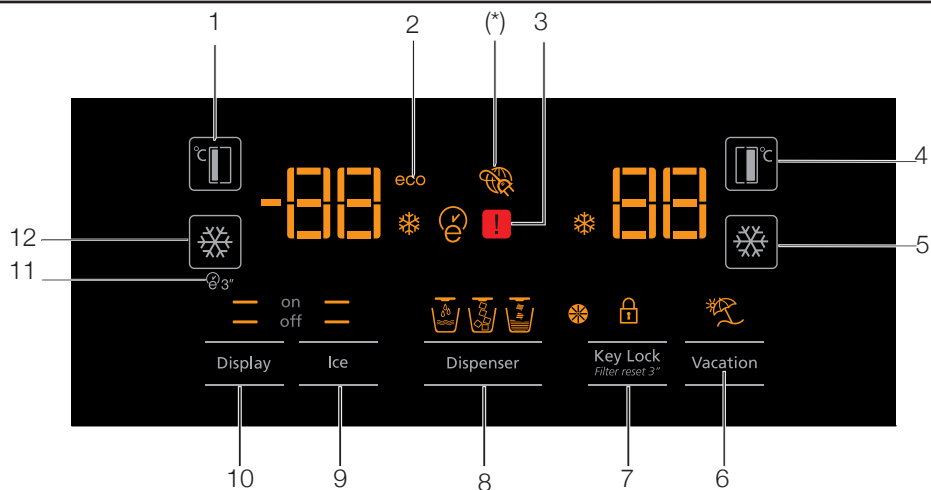

1. Saldētavas temperatūras iestatījums
2. Ekonomiskais režīms
3. Kļūdas statuss
4. Ledusskapja temperatūras iestatījums
5. Strauja dzesēšana
6. Brīvdienu funkcija
7. Pogu nobloķēšana/filtra nomaiņas brīdinājuma atcelšana
8. Ūdens, ledus skaidiņu, ledus kubiciņu izvēle
9. Ledus veidošana ieslēgta/izslēgta
10. Displejs ieslēgts/izslēgts
11. Auto-eko
12. Strauja sasaldēšana



***Izvēles:** Skaitļi šajā lietošanas instrukcijā ir norādoši un var precīzi neatbilst jūsu ierīcei. Ja jūsu ierīcei nav attiecīgās daļas, tad konkrētā informācija attiecas uz citiem modeļiem.

Produkta lietošana

1. Saldētavas temperatūras iestatījums

Nospiežot () pogu (1), varēsiet iestatīt saldētavas temperatūru kā -18, -19, -20, -21, -22, -23 un -24.

2. Ekonomiskais režīms

Norāda, ka ledusskapis darbojas enerģijas taupīšanas režīmā. Šis indikators būs aktīvs, kad saldētavas temperatūra ir iestatīta kā -18 vai ir ieslēgta enerģijas taupīšanas dzesēšana, izmantojot eko-papildu funkciju. (ECO)

3. Kļūdas statuss

Šis sensors aktivizēsies, ja ledusskapis nedzesēsies atbilstoši vai arī sensora kļūmes gadījumā. ()

Kad šis indikators ir aktīvs, saldētavas temperatūras indikatorā būs redzams „E” un ledusskapja temperatūras indikatorā būs „1, 2, 3...” u.c. cipari. Cipari indikatorā informē servisa centra pārstāvjus par attiecīgo kļūmi.

4. Ledusskapja temperatūras iestatījums

Pēc () pogas (4) nospiešanas ledusskapja temperatūru var iestatīt kā 8, 7, 6, 5, 4, 3, 2 un 1.

5. Strauja dzesēšana



Straujai dzesēšanai nospiediet pogu (5); tādējādi aktivizēsies straujas dzesēšanas indikators (). Nospiediet vēlreiz šo pogu, lai izslēgtu šo funkciju. Izmantojiet šo funkciju, ievietojot svaigus pārtikas produktus ledusskapī vai lai strauji atdzesētu pārtikas produktus. Kad šī funkcija ir aktivizēta, ledusskapis darbosies 1 stundu.

6. Brīvdienu funkcija

Kad Brīvdienu funkcija () ir aktīva, ledusskapja temperatūras indikatora displejā redzams „--” un ledusskapī nenotiks dzesēšana. Šī funkcija nav piemērota pārtikas produktu uzglabāšanai ledusskapī. Pārējos nodaļumos paliks attiecīgā katra nodaļuma temperatūra.

Nospiediet vēlreiz Brīvdienu funkcijas pogu, lai atceltu šo funkciju. ()

7. Pogu nobloķēšana/filtra nomaiņas brīdinājuma atcelšana



Nospiediet pogu nobloķēšanas pogu () lai aktivizētu pogu nobloķēšanu. Jūs arī varat izmantot šo funkciju, lai novērstu ledusskapja temperatūras iestatījumu maiņu. Ledusskapja filtrs jāmaina ik pēc 6 mēnešiem. Ja ievērosies 5.2. sadaļā sniegtos norādījumus, ledusskapis automātiski aprēķinās atlikušo laiku, un iedegsies filtra nomaiņas brīdinājuma indikators () kad filtra derīguma termiņš beigsies.

Nospiediet un turiet nospiestu pogu () 3 sekundes, lai izslēgtu filtra brīdinājuma indikatoru.



8. Ūdens, ledus skaidiņu, ledus kubiciņu izvēle

Virzieties caur ūdens () , ledus kubiciņu () un ledus skaidiņu () izvēli ar 8. pogu. Aktīvais indikators turpinās degt.

9. Ledus veidošana ieslēgta/izslēgta

Nospiediet () pogu (9), lai atceltu (off ) vai aktivizētu (on ) ledus veidošanu.

10. Displejs ieslēgts/izslēgts

Nospiediet pogu (10), lai atceltu () off) vai aktivizētu () on) displeja ieslēgšanu/izslēgšanu.

11. Auto-eko

Nospiediet un turiet nospiestu () auto-eko pogu (11) 3 sekundes, lai aktivizētu šo funkciju. Ja durvis netiek atvērtas ilgāku laiku, kamēr ir aktivizēta šī funkcija, ledusskapja nodaļums pārslēgsies ekonomiskajā režīmā. Nospiediet vēlreiz šo pogu, lai izslēgtu šo funkciju.

Indikators iedegsies pēc 6 stundām, kad auto-eko funkcija būs aktīva. ()

12. Strauja sasaldēšana

Nospiediet () pogu (12) straujai sasaldēšanai. Nospiediet vēlreiz šo pogu, lai izslēgtu šo funkciju.

5.2. Ūdens filtra nomaiņas brīdinājuma aktivizēšana

(Ierīcēm, kas pieslēgtas ūdens apgādes sistēmai un ir aprīkotas ar filtru)

Ūdens filtra maiņas brīdinājums tiek aktivizēts šādi:

1. 60 sekunžu laikā pēc ledusskapja ieslēgšanas nospiediet un turiet nospiestu Displeja un brīvdienu pogu 3 sekundes.

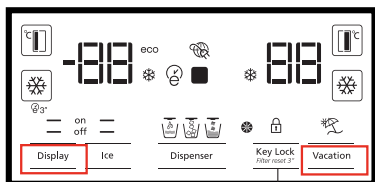

2. Tad ievadiet 1-4-5-3 kā paroli.

Apstiprināt ievadīto

Izvēlēties paroli
paroles cipari

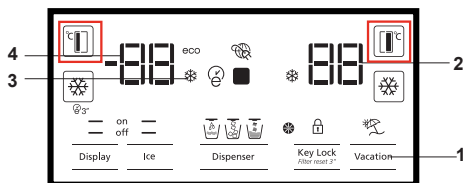

Ievadiet 1-4-5-3 šādi:

Nospiediet FF iestatīšanas pogu vienreiz.

Nospiediet FRZ iestatīšanas pogu vienreiz.

Nospiediet FF iestatīšanas pogu 4 reizes.

Nospiediet FRZ iestatīšanas pogu vienreiz.

Nospiediet FF iestatīšanas pogu 5 reizes.

Nospiediet FRZ iestatīšanas pogu vienreiz.

Nospiediet FF iestatīšanas pogu 3 reizes.

Nospiediet FRZ iestatīšanas pogu vienreiz.

Ja parole ir ievadīta pareizi, atskanēs īss skaņas signāls un iedegsies Filtra maiņas brīdinājuma indikators.

Automātiska filtra lietošanas laika aprēķināšana nav iespējota pēc rūpnīcas iestatījumiem.

Tā jāiespējo ar filtru aprīkotām ierīcēm.

Ledusskapis automātiski brīdina par filtra maiņu ar 6 mēnešu intervāliem.

Ja tā pati procedūra tiek atkārtota, kad ir iespējota automātiskā filtra lietošanas laika aprēķināšana, tad šī funkcija tiks atcelta.

5.3. Ūdens automāta izmantošana (dažiem modeļiem)



Dažas pirmās glāzes, kas paņemtas no automāta, parasti būs siltas.



Dažas pirmās glāzes, kas paņemtas no automāta, parasti būs siltas.

Jums jānogaida aptuveni 12 stundas, lai iegūtu aukstu ūdeni pēc pirmās ledusskapja ieslēgšanas reizes.

Displejā izvēlieties ūdens iespēju, pēc tam pavelciet mēlīti, lai ietecinātu ūdeni. Noņemiet glāzi drīz pēc mēlītes pavilkšanas.

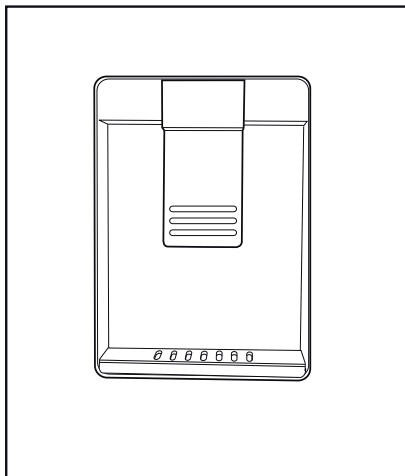

5.4. Ūdens automāta papildīšana

Atveriet ūdens tvertnes vāku, kā parādīts attēlā. Iepildiet tīru dzeramo ūdeni. Aizveriet vāku.

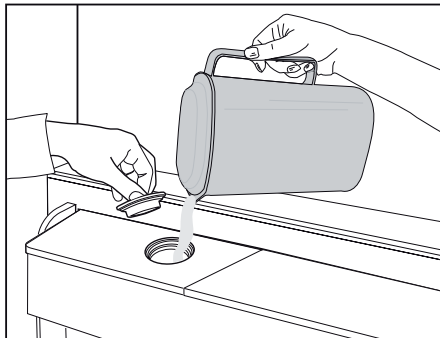

Produkta lietošana

5.5. Ūdens tvertnes tīrīšana

Izņemiet ūdens uzpildes tvertni no durvju plaukta.

Atvienojiet, turot abās durvju plaukta malās.

Turiet aiz abām ūdens tvertnes malām un noņemiet to 45° leņķī.

Noņemiet un notīriet ūdens tvertnes vāku.

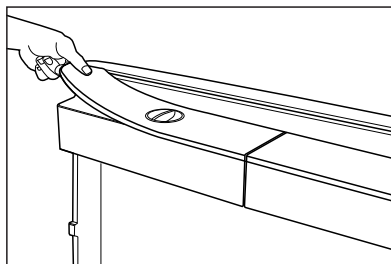
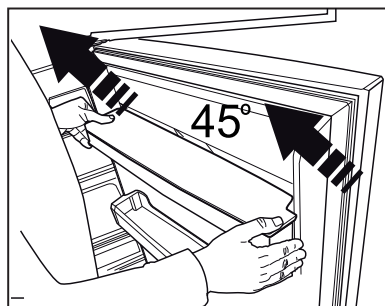
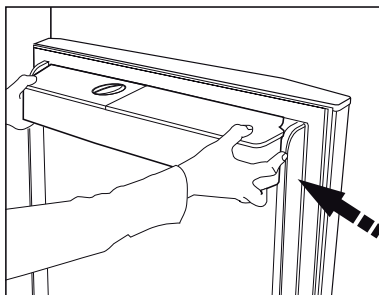

Nepiepildiet ūdens tvertni ar augļu sulu, dzirkstošiem dzērieniem, alkoholiskiem dzērieniem vai cita veida dzērieniem, kurus nedrīkst iepildīt ūdens automātā. Šādu šķidrumu izmantošana izraisīs nepareizu automāta darbību un nenovēršamus bojājumus tam. Automāta izmantošana šādā veidā neatbilst garantijas būtībai. Dzērienos/šķidrums esošās noteiktās ķīmiskās vielas un piedevas var sabojāt ūdens tvertnes materiālu.



Ūdens tvertnes un ūdens automāta sastāvdaļas nedrīkst mazgāt trauku mazgājamajā mašīnā.

Produkta lietošana

5.6. Ledus/ūdens paņemšana

(izvēles)

Lai paņemtu ūdeni (☺) / ledus kubiciņus (☺) / ledus skaidiņas (☺), izmantojiet displeju, lai izvēlētos attiecīgo iespēju. Paņemiet ūdeni/ledu, pavelkot ūdens automāta mēlīti uz priekšu. Pārslēdzoties starp ledus kubiciņu (☺) / ledus skaidiņu (☺)) iespējām, iepriekšējais ledus veids var vēl tiks izdots dažas reizes.

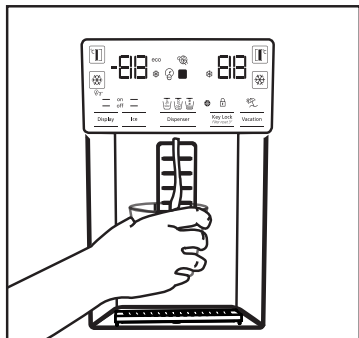

- Jums jānogaida aptuveni 12 stundas pirms pirmo reizi iegūtu ledu no ledus/ūdens automāta. Automāts var nedot ledu, ja ledus tvertnē ir nepietiekošs ledus daudzums.
- 30 ledus kubiciņus (304 litri), kas iegūti pirmajā automāta izmantošanas reizē, nedrīkst izmantot.
- Strāvas pazušanas vai īslaicīgas nedarbošanās gadījumā ledus var daļēji izkust un atkārtoti sasalt. Tā rezultātā ledus gabaliņi var sasalt kopā. Ilgākas strāvas pazušanas vai nedarbošanās gadījumā ledus var izkust un iztecēt. Ja saskaraties ar šādu problēmu, izņemiet ledu no ledus tvertnes un iztīriet to.



BRĪDINĀJUMS: Ierīces ūdens sistēmu drīkst pieslēgt tikai aukstā ūdens pievadam. Nepieslēdziet pie karstā ūdens pievada.

- Ierīce var nedot ūdeni pirmajā lietošanas reizē. Tas var būt gaisa sistēmā rezultātā. Gaisa no sistēmas jāizlaiž. Lai to izdarītu, pavelciet ūdens automāta mēlīti 1-2 minūtes, līdz automāts izlaiž ūdeni. Sākotnējā ūdens plūsma var būt

nevienmērīga. Ūdens tecēs vienmērīgi, tiklīdz tiks izlaists gaiss no sistēmas.

- Ūdens var būt duļķains pirmajā filtra izmantošanas reizē, neizmantojiet pirmās 10 ūdens glāzes.
- Jums jānogaida aptuveni 12 stundas, lai iegūtu aukstu ūdeni pēc pirmās uzstādīšanas reizes.
- Ierīces ūdens sistēma ir paredzēta tikai tīram ūdenim. Neizmantojiet cita veida dzērienus.
- Ieteicams atvienot ūdens padevi, ja ierīce netiks izmantota ilgāku laiku atvaļinājuma laikā u.c.
- Ja ūdens automāts netika izmantots ilgāku laiku, pirmās 1-2 ūdens glāzes var būt siltas.

5.7. Pilienu paplāte

(izvēles)

No ūdens automāta pilošais ūdens sakrājas pilienu paplātē; nav pieejama ūdens novadīšana. Izvelciet pilienu paplāti vai uzspiediet uz paplātes malām, lai to izņemtu. Pēc tam varat izliet ūdeni no pilienu paplātes.

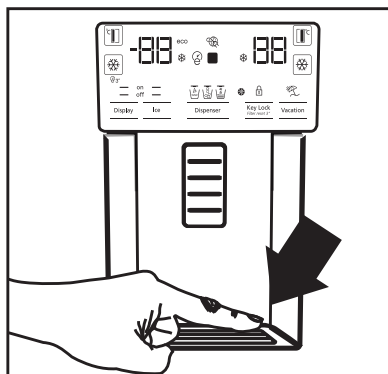

5.8. Nulles grādu nodalījums

(izvēles)

Izmantojiet šo nodalījumu, lai uzglabātu delikateses zemākā temperatūrā vai gaļas produktus tūlītējam patēriņam. Neievietojiet augļus un dārzeņus šajā nodalījumā. Jūs varat palielināt ierīces ietilpību, izņemot kādu no nulles grādu nodalījumiem. Lai izņemtu nodalījumu, vienkārši velciet uz priekšu, paceliet un izvelciet.

5.9. Dārzeņu tvertne

Ledusskapja dārzeņu tvertne ir paredzēta, lai saglabātu dārzeņus svaigus, saglabājot mitrumu. Šim mērķim kopējā aukstā gaisa cirkulācija tiek noteikta dārzeņu tvertnē. Uzglabājiet augļus un dārzeņus šajā nodalījumā. Uzglabājiet zaļo lapu dārzeņus un augļus atsevišķi, lai paildzinātu to lietošanas laiku.

5.10. Zilais apgaismojums

(Izvēles)

Ierīces dārzeņu tvertnē ir zils apgaismojums. Dārzeņiem tvertnē turpināsies fotosintēzes process zilā apgaismojuma viļņu garuma ietekmē, un tie paliks „dzīvi” un svaigi.

5.11. Jonizētājs

(Izvēles)

Jonizētāja sistēma ledusskapja nodalījuma gaisa cauruļvadā nodrošina gaisa jonizēšanu. Negatīvo jonu emisijas likvidēs baktērijas un citas molekulas, kas rada smaku gaisā.

5.12. Minibārs

(Izvēles)

Ledusskapja minibāra durvju plauktam var piekļūt, neatverot durvis. Tādējādi jūs varēsiet viegli piekļūt bieži patērējamiem pārtikas produktiem un dzērieniem no ledusskapja. Lai atvērtu minibāra pārsegu, pastumiet to ar roku un velciet virzienā uz sevi.



BRĪDINĀJUMS: Nesēdīet, neatspiedīeties pret un nenovietojiet smagus priekšmetus uz minibāra pārsega. Tas var sabojāt ierīci vai radīt jums traumas.

Lai aizvērtu šo nodalījumu, vienkārši stumiet uz priekšu pārsega augšējo daļu.

5.13. Smaku filtrs

(izvēles)

Smaku filtrs ledusskapja nodalījuma gaisa cauruļvadā novērsīs nevēlamu smaku veidošanos.

Produkta lietošana

5.14. Ledus veidotājs un ledus uzglabāšanas tvertne

(Izvēles)

Piepildiet ledus veidotāju ar ūdeni un ievietojiet to vietā. Ledus būs gatavs aptuveni pēc divām stundām. Neizņemiet ledus veidotāju, lai dabūtu ledu.

Pagrieziet pogas ledus tvertnes labajā malā pa 90°; ledus iekritīs zemāk esošajā ledus uzglabāšanas tvertnē. Pēc tam jūs varat izņemt ledus uzglabāšanas tvertni un pasniegt ledu.



Ledus uzglabāšanas tvertne ir paredzēta tikai ledus uzglabāšanai. Nepiepildiet ar ūdeni. To darot, tvertne var salūzt.

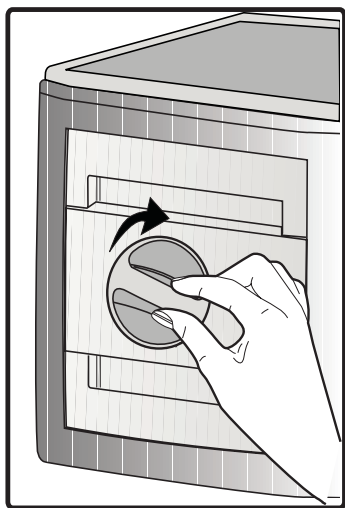

5.15. Ledus veidotājs

(Izvēles)

Ledus veidotājs atrodas saldētavas pārsega augšējā daļā.

Turiet aiz ledus uzglabāšanas tvertnes rokturiem un celiet uz augšu, lai izņemtu.

Noņemiet ledus veidotāja dekoratīvo vāku, paceļot to uz augšu.

DARBĪBA

Lai izņemtu ledus tvertni

Turiet ledus uzglabāšanas tvertni aiz rokturiem, tad paceliet uz augšu un izņemiet ledus uzglabāšanas tvertni. (1. attēls)

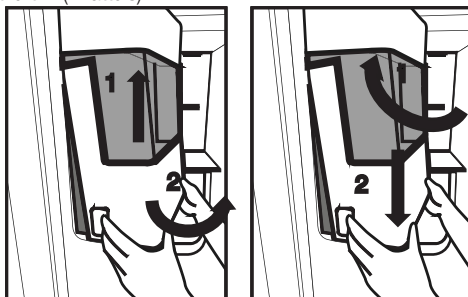

Lai atpakal uzstādītu ledus tvertni

Turiet ledus uzglabāšanas tvertni aiz rokturiem, celiet uz augšu tādā leņķī, lai tvertnes malas atbilstu tās rievām, un pārliecinieties, ka ledus izvēles tapa ir pareizi uzstādīta. (2. attēls)

Bīdiet viegli uz leju, līdz nav brīvas vietas starp tvertni un durvju plastmasu. (2. attēls)

Ja nevarat ievietot atpakal tvertni, pagrieziet rotējošo mehānismu pa 90° un atkārtoti uzstādiet to, kā

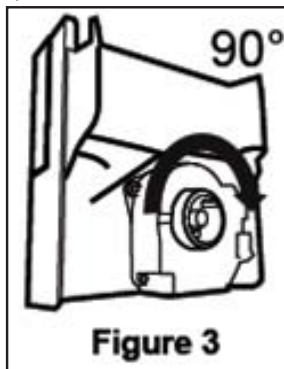

Produkta lietošana

parādīts 3. attēlā.

Jebkāda skaņa, ko dzirdat, ledum iekrītot tvertnē, ir normālas darbības daļa.

Kad ledus dispensers nedarbojas pareizi?

Ja ilgstoši neizņemsiet ledus kubiciņus, tie pārvērtīsies par ledus klučiem. Šādā gadījumā, lūdzu, izņemiet ledus uzglabāšanas tvertni saskaņā ar iepriekš sniegtajiem norādījumiem, atdaliet ledus klučus, izmetiet neatdalāmo ledu un ielieciet ledus kubiciņus atpakaļ ledus uzglabāšanas tvertnē. (4. attēls)

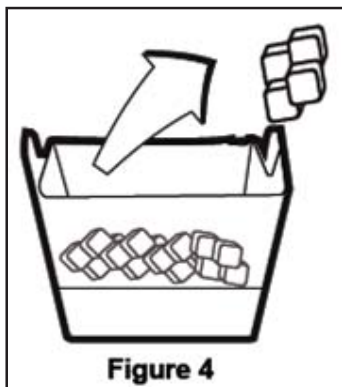

Ja ledus nenāk ārā, pārbaudiet, vai kāds ledus gabals nav iesprūdis kanālā, un izņemiet to. Regulāri pārbaudiet ledus kanālu, lai iztīrītu nosprostojumus, kā

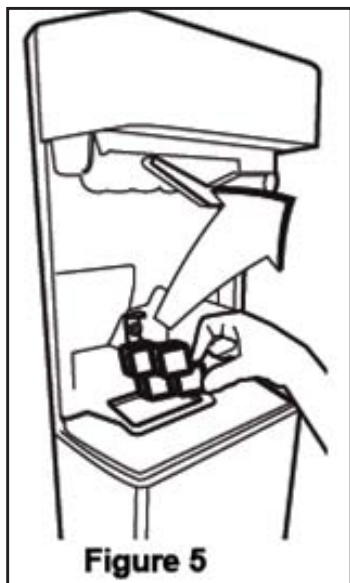

parādīts 5. attēlā.

Izmantojot ledusskapi pirmo reizi vai kad tas nav ticis izmantots ilgāku laika posmu, ledus kubiciņi var būt maza izmēra sakarā ar gaisu caurulē pēc pieslēgšanas; jebkāds gaiss tiks izlaists parastas lietošanas laikā. Izmetiet saražoto ledu apmēram vienu dienu, jo ūdens caurulē var būt kādi piesārņojumi.

Uzmanību!

Neielieciet roku vai kādu priekšmetu ledus kanālā un asmenī, jo tādējādi var tikt sabojātas detaļas vai savainota roka.

Neļaujiet bērniem karāties uz ledus dispensera vai ledus veidotāja, jo tā var gūt traumas.

Lai novērstu ledus uzglabāšanas tvertnes tecēšanu, izņemiet to ar abām rokām.

Ja jūs stingri aizverat durvis, ūdens var izšļakstīties no ledus uzglabāšanas tvertnes.

Nenoņemiet ledus uzglabāšanas tvertni, ja vien tas nav nepieciešams.

Produkta lietošana

5.16.Svaigu pārtikas produktu saldēšana

- Lai saglabātu pārtikas produktu kvalitāti, saldētavā ievietotie produkti jāsasaldē pēc iespējas ātrāk, tāpēc tam izmantojiet strauju sasaldēšanu.
- Svaigu pārtikas produktu sasaldēšana paildzinās to uzglabāšanas laiku saldētavā.
- Iepakojiet pārtikas produktus vakuuma maisos un cieši noslēdziet.
- Pārlicinieties, ka pārtikas produkti tiek iepakoti pirms ievietošanas saldētavā. Izmantojiet saldētavas traukus, alvas foliju un mitrumizturīgu papīru vai līdzīgus iepakojšanas materiālus parastā iepakojšanas papīra vietā.
- Atzīmējiet katru pārtikas produktu, uzrakstot datumu uz tā, pirms sasaldēšanas. Tādējādi jūs varēsiet noteikt katra produkta svaigumu, katru reizi atverot saldētavas durvis. Agrākos pārtikas produktus novietojiet priekšpusē, lai tie tiktu izlietoti pirmie.
- Saldēti pārtikas produkti jāizmanto nekavējoties pēc atkausēšanas, un tos nedrīkst sasaldēt atkārtoti.
- Nesasaldējiet vienlaicīgi lielu daudzumu pārtikas produktu.

5.17.Saldētu pārtikas produktu uzglabāšanas ieteikumi

Saldētava jānoregulē vismaz uz $-18\text{ }^{\circ}\text{C}$.

1. Ievietojiet sasaldētus pārtikas produktus saldētavā pēc iespējas ātrāk, lai izvairītos no to atkuššanas.
2. Pirms sasaldēšanas pārbaudiet derīguma termiņu uz iepakojuma, lai pārlicinātos, ka tas nav beidzies.
3. Pārlicinieties, ka pārtikas produktu iepakojums nav bojāts.

5.18.Informācija par dziļo saldēšanu

Saskaņā ar IEC 62552 standartiem saldētavai jāspēj sasaldēt 4,5 kg pārtikas produktu pie $-18\text{ }^{\circ}\text{C}$ vai zemākas temperatūras 24 stundu laikā uz katriem 100 litriem saldētavas tilpuma. Pārtikas produktus var uzglabāt tikai ilgāku laiku $-18\text{ }^{\circ}\text{C}$ vai zemākā temperatūrā. Jūs varat saglabāt pārtikas produktus svaigus mēnešiem ilgi (dziļajā saldēšanas režīmā $18\text{ }^{\circ}\text{C}$ vai zemākā temperatūrā). Sasaldējamie pārtikas produkti nedrīkst saskarties ar jau sasaldētiem pārtikas produktiem saldētavā, lai novērstu daļēju to atkuššanu. Izvāriet dārzeņus un izfiltrējiet ūdeni, lai paildzinātu sasaldētu pārtikas produktu uzglabāšanas laiku. Ievietojiet pārtikas produktus vakuuma iepakojumā pēc filtrēšanas un ielieciet saldētavā. Banānus, tomātus, salātus, seleriju, vārītas olas, kartupeļus un līdzīgus pārtikas produktus nedrīkst sasaldēt. Šādu pārtikas produktu sasaldēšana vienkārši samazinās to uzturvērtību un kvalitāti, kā arī iespējama to sabojāšanās, kas ir kaitīga veselībai.

Saldētavas temperatūras iestatījums	Ledusskapja temperatūras iestatījums	Apraksts
$-18\text{ }^{\circ}\text{C}$	$4\text{ }^{\circ}\text{C}$	Šis ir noklusējuma, ieteicamais temperatūras iestatījums.
$-20,-22 - -24\text{ }^{\circ}\text{C}$	$4\text{ }^{\circ}\text{C}$	Šie temperatūras iestatījumi ir ieteicami, ja istabas temperatūra pārsniedz $30\text{ }^{\circ}\text{C}$.
Strauja sasaldēšana	$4\text{ }^{\circ}\text{C}$	Izmantojiet šo iestatījumu, lai sasaldētu pārtikas produktus īsā laikā, ierīce pārslēgs iepriekšējos temperatūras iestatījumus, kad process tiks pabeigts.
$-18\text{ }^{\circ}\text{C}$ vai zemāka	$2\text{ }^{\circ}\text{C}$	Izmantojiet šos temperatūras iestatījumus, ja jums liekas, ka ledusskapja nodalījums nav pietiekoši vēss istabas temperatūras vai pārāk biežas durvju atvēršanas dēļ.

Produkta lietošana

5.19. Pārtikas produktu ievietošana

Saldētavas plaukti	Dažādi saldēti pārtikas produkti, tostarp gaļa, zivis, saldējums, dārzeņi u.c.
Ledusskapja plaukti	Pārtikas produkti podiņos, nosegtos traukos un tvertnēs, olas (nosegtā traukā)
Ledusskapja nodalījuma durvju plaukti	Mazi un iepakoti pārtikas produkti vai dzērieni
Dārzeņu tvertne	Augļi un dārzeņi
Svaigu pārtikas produktu nodalījums	Delikateses (brokastu pārtikas produkti, gaļas produkti, kas tiks patērēti īsā laikā)

5.20. Atvērtu durvju brīdinājuma signāls

(Izvēles)

Būs dzirdams skaņas signāls, ja ierīces durvis paliks atvērtas ilgāk par 1 minūti. Skaņas signāls pārtrauks skanēt, kad durvis tiks aizvērtas vai kad tiks nospiesta jebkura poga displejā (ja pieejams).

5.21. Iekšējais pagaismojums

Iekšējam apgaismojumam tiek izmantota LED tipa spuldze. Sazinieties ar pilnvarotu servisa centru jebkādu ar spuldzi saistītu problēmu sakarā. Šajā ierīcē izmantotā(-ās) spuldze(-es) nav piemērotas istabas apgaismojumam. Šī spuldze paredzēta, lai lietotājs varētu ērti ielikt pārtikas produktus ledusskapī/saldētavā.

6 Apkope un tīrīšana

Regulāra ierīces tīrīšana paildzinās tās kalpošanas laiku.



BRĪDINĀJUMS: Pirms ledusskapja tīrīšanas atvienojiet to no strāvas padeves.

- Neizmantojiet ierīces tīrīšanai asus, abrazīvus instrumentus, ziepes, cauruļu tīrīšanas materiālus, mazgāšanas līdzekļus, gāzi, benzīnu, laku un līdzīgas vielas.
- Izšķīdiniet tējkaroti karbonāta ūdenī. Samitriniet drānu ūdenī un izgrieziet to. Noslaukiet ierīci ar šo drānu un rūpīgi nosusiniet.
- Nesamitriniet spuldzes pārsegu un citas elektriskās detaļas.
- Notīriet durvis ar mitru drānu. Izņemiet visus iekšpusē esošos produktus, lai izņemtu durvis un rāmja plauktus. Paceliet durvju plauktus, lai tos izņemtu. Notīriet un nosusiniet plauktus, pēc tam ievietojiet atpakaļ, ieslidinot sākot no augšpusēs.
- Neizmantojiet hlorētu ūdeni vai mazgāšanas līdzekļus ierīces ārpusē un ar hromu pārklātām daļām. Hlors var izraisīt šādu metālisku daļu rūšēšanu.

6.1. Smaku veidošanās novēršana

Šī ierīce ir izgatavota bez jebkādiem smakojošiem materiāliem. Tomēr pārtikas produktu uzglabāšana nepiemērotās vietās un iekšējo virsmu neatbilstoša tīrīšana var radīt smaku veidošanos.

Lai no tā izvairītos, iztīriet iekšpusi ar karbonētu ūdeni ik pēc 15 dienām.

- Uzglabājiet pārtikas produktus noslēgtos traukos. Mikroorganismi var izplatīties no nenoslēgtiem pārtikas produktiem un izraisīt smaku veidošanos.
- Neuzglabājiet ledusskapī pārtikas produktus pēc to derīguma termiņa beigām un bojātus pārtikas produktus.

6.2. Plastmasas virsmu aizsardzība

Uz plastmasas virsmām nonākusi eļļa var sabojāt virsmu, un tā nekavējoties jānotīra ar siltu ūdeni.

7 Problēmu novēršana

Pirms sazināšanās ar servisa centru apskatiet problēmu sarakstu. Tādējādi ietaupīsiet savu laiku un naudu. Šajā sarakstā iekļautas biežākās sūdzības, kas nav saistītas ar ierīces kļūmēm vai materiālu problēmām. Dažas šeit iekļautās funkcijas var neattiekties uz jūsu ierīci.

Ledusskapis nedarbojas.

- Barošanas vada kontaktdakša nav kārtīgi iesprausta kontaktligzdā. >>> Kārtīgi iespraudiet kontaktdakšu kontaktligzdā.
- Kontaktligzdas drošinātājs vai galvenais drošinātājs ir izdedzis. >>> Pārbaudiet drošinātājus.

Kondensācija uz ledusskapja nodalījuma sāna sienas (VAIRĀKZONU, VĒSAJĀ, REGULĒJAMĀ un FLEKSIBLAJĀ ZONĀ).

- Istabā ir pārāk vēss. >> Neuzstādiet ierīci vietās, kur temperatūra ir zem -5 °C.
- Durvis tiek atvērtas pārāk bieži >>> Mēģiniet neatvērt ierīces durvis pārāk bieži.
- Istabā ir pārāk mitrs. >>> Neuzstādiet ierīci mitrās telpās.
- Pārtikas produkti, kas satur šķidrumu, tiek uzglabāti nenoslēgtos traukos. >> Uzglabājiet pārtikas produktus, kas satur šķidrumu, noslēgtos traukos.
- Ierīces durvis tiek atstātas atvērtas. >>> Neturiet ledusskapja durvis ilgstoši atvērtas.
- Termostats ir iestatīts uz pārāk zemu temperatūru. >>> Iestatiet termostatu uz atbilstošu temperatūru.

Kompresors nedarbojas.

- Pēkšņa strāvas pārrāvuma gadījumā vai pēc kontaktdakšas izraušanas no kontaktligzdas un atkal iespraušanas tajā gāzes spiediens ierīces dzesēšanas sistēmā nav līdzsvarā, kas palaiž kompresora termisko aizsardzības sistēmu. Ierīce atsāks darboties apmēram pēc 6 minūtēm. Ja ierīce nesāk darboties pēc šī perioda, sazinieties ar servisa centru.
- Atkausēšana ir aktīva. >>> Tas ir normāli pilnīgi automātiskai atkušanas ierīcei. Atkausēšana notiek ik pa laikam.
- Ierīce nav pievienota kontaktligzdai. >>> Pārliedcinieties, ka barošanas vads ir pievienots.
- Temperatūras iestatījums ir nepareizs. >>> Izvēlieties atbilstošu temperatūras iestatījumu.
- Nav barošanas. >>> Ierīce turpinās darboties normāli pēc barošanas atjaunošanas.

Ledusskapja darbības troksnis palielinās izmantošanas laikā.

- Ierīces veikspēja var atšķirties atkarībā no apkārtējās temperatūras. Tas ir normāli, un tas nav darbības traucējums.

Ledusskapis darbojas pārāk bieži vai pārāk ilgi.

Problēmu novēršana

- Jaunā ierīce var būt lielāka nekā iepriekšējā. Lielākas ierīces darbosies ilgstošāk.
- Istabas temperatūra var būt augsta. >>> Ierīce parasti darbosies ilgāk augstas istabas temperatūras gadījumā.
- Ierīce var būt nesen pieslēgta barošanas avotam vai ir ievietoti jauni pārtikas produkti. >>> Ierīcei vajadzēs ilgāku laiku, lai sasniegtu iestatīto temperatūru, kad tā ir nesen pieslēgta barošanas avotam vai jauni pārtikas produkti ir ievietoti. Tas ir normāli.
- Ierīcē var būt nesen ievietots liels daudzums karstu pārtikas produktu. >>> Neievietojiet karstus pārtikas produktus ierīcē.
- Durvis tika bieži atvērtas vai ilgstoši turētas atvērtas. >>> Siltais gaiss, kas cirkulē ierīces iekšpusē, izraisīs ilgāku ierīces darbošanos. Nevirīniet ledusskapja durvis pārāk bieži.
- Saldētavas vai ledusskapja durvis var būt atstātas pusvīrus. >>> Pārbaudiet, vai durvis ir kārtīgi aizvērtas.
- Ierīcei var būt iestatīta pārāk zema temperatūra. >>> Iestatiet augstāku temperatūru un nogaidiet, līdz ierīce sasniedz iestatīto temperatūru.
- Ledusskapja vai saldētavas durvju paplāksne var būt netīra, nodilusi, salūzusi vai nepareizi uzstādīta. >>> Notīriet vai nomainiet paplāksni. Bojāta/nodilusi durvju paplāksne izraisīs ilgāku ierīces darbību, lai uzturētu attiecīgo temperatūru.

Saldētavas temperatūra ir ļoti zema, savukārt ledusskapja temperatūra ir atbilstoša.

- Ir iestatīta pārāk zema saldētavas temperatūra. >>> Iestatiet augstāku saldētavas temperatūru un vēlreiz pārbaudiet situāciju.

Ledusskapja temperatūra ir ļoti zema, savukārt saldētavas temperatūra ir atbilstoša.

- Ir iestatīta pārāk zema ledusskapja temperatūra. >>> Iestatiet augstāku saldētavas temperatūru un vēlreiz pārbaudiet situāciju.

Pārtikas produkti, kas tiek uzglabāti ledusskapja atvilktnēs, ir sasaluši.

- Ir iestatīta pārāk zema ledusskapja temperatūra. >>> Iestatiet augstāku saldētavas temperatūru un vēlreiz pārbaudiet situāciju.

Temperatūra ledusskapī vai saldētavā ir pārāk augsta.

- Ir iestatīta pārāk augsta ledusskapja temperatūra. >>> Ledusskapja temperatūras iestatījums ietekmē saldētavas temperatūru. Nomainiet ledusskapja vai saldētavas temperatūru un nogaidiet, līdz attiecīgo nodalījumu temperatūra atgriežas atbilstošajā līmenī.
- Durvis tika bieži atvērtas vai ilgstoši turētas atvērtas. >>> Nevirīniet ledusskapja durvis pārāk bieži.
- Durvis var būt atstātas pusvīrus. >>> Pilnībā aizveriet durvis.
- Ierīce var būt nesen pieslēgta barošanas avotam vai ir ievietoti jauni pārtikas produkti. >>> Tas ir normāli. Ierīcei vajadzēs ilgāku laiku, lai sasniegtu iestatīto temperatūru, kad tā ir nesen pieslēgta barošanas avotam vai jauni pārtikas produkti ir ievietoti.
- Ierīcē var būt nesen ievietots liels daudzums karstu pārtikas produktu. >>> Neievietojiet karstus pārtikas produktus ierīcē.

Trīcēšana vai troksnis.

Problēmu novēršana

- Grīda nav līdzena vai pietiekoši stingra. >>> Ja ierīce trīc, nedaudz pakustinot, noregulējiet kājiņas, lai nolīmeņotu ierīci. Arī pārliedcinieties, ka grīda ir pietiekoši stingra, lai noturētu ierīci.
- Uz ierīces novietotie priekšmeti var radīt troksni. >>> Noņemiet priekšmetus, kas atrodas uz ierīces.

Ierīce izdala plūstoša šķidruma, izsmidzināšanas u.c. troksni.

- Ierīces darbības principi ietver šķidruma un gāzes plūsmas. >>> Tas ir normāli, un tas nav darbības traucējums.

No ierīces nāk vēja pūšanas skaņa.

- Ierīcē ir ventilators dzesēšanas procesam. Tas ir normāli, un tas nav darbības traucējums.

Uz ierīces iekšējām sienām ir kondensācija.

- Karsts vai mitrs laiks palielina apledojumu un kondensāciju. Tas ir normāli, un tas nav darbības traucējums.
- Durvis tika bieži atvērtas vai ilgstoši turētas atvērtas. >>> Neatveriet durvis pārāk bieži; ja atvērtas, aizveriet tās.
- Durvis var būt atstātas pusvīrus. >>> Pilnībā aizveriet durvis.

Uz ierīces ārpusē vai starp durvīm ir kondensācija.

- Laiks var būt mitrs, tas ir diezgan normāli mitros laikapstākļos. >>> Kondensācija pazudīs, kad mitrums samazināsies.

Iekšpusē ir nelaba smaka.

- Ierīce netiek regulāri tīrīta. >>> Regulāri iztīriet iekšpusi ar sūkli, siltu ūdeni un karbonētu ūdeni.
- Noteikti turētāji un iepakojuma materiāli var izraisīt smaku. >>> Izmantojiet turētājus un iepakojuma materiālus bez smakām.
- Pārtikas produkti tika ievietoti nenoslēgti. >>> Uzglabājiet pārtikas produktus noslēgtos traukos. Mikroorganismi var izplatīties no nenoslēgtiem pārtikas produktiem un izraisīt smaku veidošanos.
- Izņemiet pārtikas produktus pēc derīguma termiņa beigām vai sabojājušos pārtikas produktus no ierīces.

Durvis neaizveras.

- Pārtikas produkti var nosprostot durvis. >>> Pārvietojiet durvis nosprostojošos pārtikas produktus.
- Ierīce nestāv pilnībā taisni uz grīdas. >>> Noregulējiet kājiņas, lai nolīmeņotu ierīci.
- Grīda nav līdzena vai pietiekoši stingra. >>> Pārliedcinieties, ka grīda ir līdzena un pietiekoši stingra, lai noturētu ierīci.

Dārzeņu tvertne ir iesprūduši.

- Pārtikas produkti iespējams saskaras ar atvilktnes augšējo daļu. >>> Pārkārtojiet pārtikas produktus atvilktnē.



BRĪDINĀJUMS: Ja problēma saglabājas pēc šo ieteikumu īstenošanas, sazinieties ar tirgotāju vai apstiprinātu servisa centru. Nemēģiniet remontēt ierīci.

Estimado cliente,

Nos gustaría que usted pueda lograr la eficiencia óptima de nuestro aparato, que ha sido fabricado en instalaciones modernas, con meticulosos controles de calidad.

Para ello, por favor, lea completamente el manual de instrucciones antes de usar el aparato y guarde la guía como una fuente de referencia. Si pasa el aparato a otra persona, deberá proporcionar esta guía junto con el aparato.

La guía del usuario asegura el uso rápido y seguro del aparato.

- Por favor, lea el manual del usuario antes de instalar y utilizar el aparato.
- Siempre respete las instrucciones de seguridad aplicables.
- Mantenga la guía del usuario a la mano para su uso futuro.
- Por favor, lea todos los demás documentos suministrados con el aparato.

Tenga en cuenta que esta guía del usuario se puede aplicar a varios modelos de aparato. La guía indica claramente las posibles variaciones de los diferentes modelos.

Símbolos y Observaciones

Los siguientes símbolos se utilizan en la guía del usuario:

	Información importante y consejos útiles.
	Riesgos para la vida y la propiedad.
	Riesgo de descarga eléctrica.
	El embalaje del aparato está hecho con materiales reciclables, de acuerdo con la Legislación Ambiental Nacional.

Contenido

1 Instrucciones de seguridad y medio ambiente	3
1.1. Seguridad general	3
1.1.1 Aviso HC	4
1.1.2 Para los modelos con dispensador de agua	5
1.2. Uso previsto	5
1.3. Seguridad para niños	6
1.4. En cumplimiento de la Directiva RAEE, y la eliminación del aparato	6
1.5. En cumplimiento de la Directiva RoHS	6
1.6. Información sobre el paquete	6
2 Refrigerador	7
3 Instalación	8
3.1. Lugar adecuado para la instalación	8
3.2. Fijación de las cañas de plástico	8
3.3. Ajuste de los estantes	9
3.4. Conexión eléctrica	9
3.5. Conexión de agua	9
3.6. Conexión de la manguera de agua al aparato	10
3.7. Conexión a la toma de agua	10
3.8. Para los aparatos que usan garrafa de agua	11
3.9 Filtro de agua	11
3.9.1.Fijación de un filtro externo en la pared (opcional)	12
3.9.2.Filtro interno	13
4 Preparación	15
4.1. ¿Qué hacer para ahorrar energía?	15
4.2. Uso de primera vez	15
5 Uso del aparato	16
5.1. Panel indicador	16
5.2. Activación de advertencia de cambio de filtro de agua	23
5.3. Uso del dispensador de agua (para ciertos modelos)	24
5.4. Llenado del depósito del dispensador de agua	24
5.5. Limpieza del depósito de agua	25
5.6. Tomar hielo / agua (Opcional)	26
5.7. Bandeja de goteo	26
5.8. Compartimento a cero grados	27
5.9. Bandeja de vegetales	27
5.10. Luz azul	27
5.11. Ionizador	27
5.12. Minibar	27
5.13. Filtro de olores (Opcional)	27
5.14. Icematic y caja de almacenamiento de hielo	28
5.15. Máquina de hielo (Opcional)	28
5.16. Congelación de alimentos frescos	30
5.17. Recomendaciones para el almacenamiento de los alimentos congelados	30
5.18. Detalles del congelador	30
5.19. Colocación de los alimentos	31
5.20. Alerta de puerta abierta (Opcional)	31
5.21. Luz interna	31
6 Limpieza y mantenimiento	32
6.1. Prevención del mal olor	32
6.2. Protección de superficies de plástico	32
7 Solución de problemas	33

1 Instrucciones de seguridad y medio ambiente

Esta sección proporciona las instrucciones de seguridad necesarias para evitar el riesgo de lesión y daños materiales. El incumplimiento de estas instrucciones puede invalidar cualquier tipo de garantía del aparato.

1.1. Seguridad general

- Este aparato no debe ser utilizado por personas con discapacidades físicas, sensoriales y mentales, sin el conocimiento y la experiencia suficiente o por los niños. El aparato solo puede ser utilizado por estas personas bajo la supervisión y la instrucción de una persona responsable de su seguridad. A los niños no se les debe permitir jugar con este dispositivo.
- En caso de mal funcionamiento, desconecte el dispositivo.
- Después de desconectar, espere por lo menos 5 minutos antes de conectar de nuevo. Desenchufe el aparato cuando no esté en uso. ¡No toque el enchufe con las manos mojadas! No tire del cable para enchufar para sacarlo de la toma de la pared, hágalo tomándolo de la cabeza del enchufe.
- Limpie la punta del cable de alimentación con un paño seco antes de conectarlo.
- No enchufe el refrigerador si la toma de corriente está floja.
- Desenchufe el aparato durante la instalación, el mantenimiento, limpieza y reparación.
- Si el aparato no se utiliza durante un tiempo, desenchufe el aparato y elimine cualquier alimento en el interior.
- No utilice vapor ni materiales de limpieza al vapor para la limpieza del refrigerador y el derretimiento del hielo en el interior. ¡El vapor podría contactar las zonas electrificadas y causar un cortocircuito o una descarga eléctrica!
- ¡No lave el aparato rociando ni vertiendo agua sobre él!
¡Riesgo de descarga eléctrica!
- En caso de mal funcionamiento, no utilice el aparato, ya que puede causar una descarga eléctrica. Póngase en contacto con el servicio técnico autorizado antes de hacer cualquier cosa.

Instrucciones de seguridad y medio ambiente

- Conecte el aparato a una toma de tierra. La puesta a tierra debe ser realizada por un electricista calificado.
- Si el aparato tiene un LED de iluminación y requiere sustituirlo, póngase en contacto con el servicio técnico autorizado para sustituirlo o en caso de cualquier problema.
- ¡No toque la comida congelada con las manos mojadas! ¡Se podría adherir a sus manos!
- No coloque líquidos en botellas ni latas en el compartimento del congelador. ¡Podrían estallar!
- Coloque los líquidos en posición vertical después cerrar bien la tapa.
- No rocíe sustancias inflamables cerca del aparato, ya que podría quemarse o explotar.
- No guarde materiales ni aparatos con gases inflamables (sprays, etc.) en el refrigerador.
- No ponga recipientes que contengan líquido encima del aparato. Salpicar agua en una parte electrificada podría provocar descargas eléctricas y riesgos de incendio.
- La exposición del aparato a la lluvia, la nieve, la luz directa del sol y el viento causarán un peligro eléctrico. Cuando traslade el aparato, no tire sujetando la manija de la puerta. El mango se podría salir.
- Tenga cuidado de no atrapar ninguna parte de sus manos o de su cuerpo en cualquiera de las partes móviles en el interior del aparato.
- No se pare ni se apoye en las puertas, cajones y partes similares de la nevera. Esto causará que el aparato se caiga hacia y dañe sus partes.
- Tenga cuidado de no tropezar con el cable de alimentación.

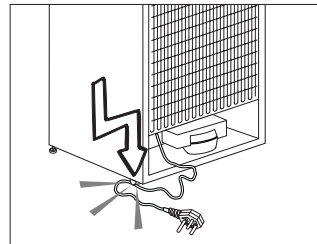

1.1.1 Aviso HC

Si el aparato dispone de un sistema de refrigeración que utilizan gas R600a, tenga cuidado de no dañar el sistema de refrigeración y su tubería mientras se utiliza o mueva el aparato. Este gas es inflamable. Si el sistema de refrigeración está dañado, mantenga el

Instrucciones de seguridad y medio ambiente

aparato alejado de fuentes de incendio y ventile la habitación inmediatamente.



La etiqueta en la parte interior izquierda indica el tipo de gas utilizado en el aparato.

1.1.2 Para los modelos con dispensador de agua

- Para que el circuito de agua del refrigerador funcione sin inconvenientes, la presión del agua de red debe estar entre 1-8 bar. Para aquellas condiciones en las que la presión del agua de red exceda los 5 bar, se deberá usar un regulador de presión. Si la presión del agua de red excede los 8 bar, entonces el circuito de agua del refrigerador no debe conectarse a la red de agua. Si carece de conocimiento sobre cómo medir la presión del agua de red, por favor, busque asistencia profesional.

- Solo use agua potable apta para beber.

1.2. Uso previsto

- Este aparato está diseñado para uso en el hogar. No es adecuado para un uso comercial.
- El aparato debe utilizarse para solamente para almacenar alimentos y bebidas.
- No guarde aparatos sensibles que requieran temperatura controlada (vacunas, medicamentos sensibles al calor, equipos médicos, etc.) en el refrigerador.
- El fabricante no asume ninguna responsabilidad por los daños debidos al mal uso o mal manejo.
- El uso útil del aparato es de 10 años. Las piezas de repuesto necesarias para que el aparato funcione estarán disponibles durante este período de tiempo.

Instrucciones de seguridad y medio ambiente

1.3. Seguridad para niños

- Guarde los materiales de embalaje fuera del alcance de los niños.
- A los niños no se les debe permitir jugar con el aparato.
- Si la puerta del aparato usa una cerradura, guarde la llave fuera del alcance de los niños.

1.4. En cumplimiento de la Directiva RAEE, y la eliminación del aparato

Este aparato cumple con la Directiva WEEE (RAEE) de la UE (2012/19/EU). Este aparato lleva el símbolo de clasificación de los equipos eléctricos y electrónicos (WEEE/RAEE).

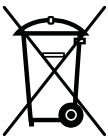

Este aparato ha sido fabricado con piezas y materiales de alta calidad que pueden ser reutilizados y son aptos para el reciclaje. No deseche el aparato de junto con los desechos domésticos normales al final de su vida útil. Llévelo al centro de

recolección para reciclaje de aparatos eléctricos y electrónicos. Consulte a las autoridades locales para obtener información acerca de estos centros de acopio.

1.5. En cumplimiento de la Directiva RoHS

- En cumplimiento de la Directiva RoHS

1.6. Información sobre el paquete

- Los materiales de embalaje del aparato son fabricados a partir de materiales reciclables, de acuerdo con nuestra Reglamentación Nacional para el Medio Ambiente. No se deshaga de los materiales de embalaje junto con los desechos domésticos o de otro tipo. Llévelos a los puntos de recolección de material de embalaje designados por las autoridades locales.

2 Refrigerador

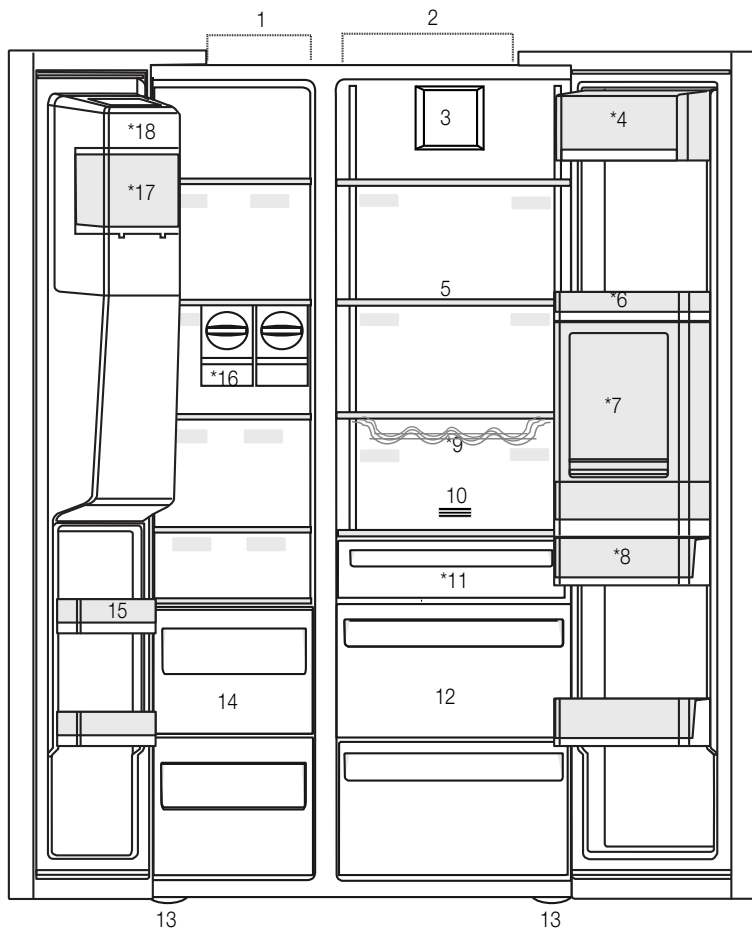

- 1- Congelador
 - 2- Refrigerador
 - 3- Ventilador
 - 4- Compartimento de mantequilla-queso
 - 5- Estantes de vidrio
 - 6- Puertas los estantes del refrigerador
 - 7- Minibar
 - 8- Depósito de agua
 - 9- Estante para botellas
 - 10- Filtro de olores
 - 11- Compartimento a cero grados
 - 12- Bandejas de vegetales
 - 13- Soportes ajustables
 - 14- Compartimentos de almacenamiento para alimentos congelados
 - 15- Puertas de los estantes del congelador
 - 16- Icemats
 - 17- Depósito de hielo
 - 18- Tapa decorativa de la hielera
- *Opcional



*Opcional: Las imágenes en esta guía del usuario son esquemáticas y es posible que no sean exactamente iguales que su aparato. Si el aparato no contiene las partes pertinentes, entonces la información pertenece a otros modelos.

3 Instalación

3.1. Lugar adecuado para la instalación

Póngase en contacto con el servicio autorizado para la instalación del aparato. Para preparar el aparato para su instalación, consulte la información en el manual del usuario y asegúrese de que los servicios de electricidad y agua sean como se requieren. Si no es así, llame a un electricista y fontanero para arreglar los servicios públicos cuando sea necesario.



ADVERTENCIA: El fabricante no asume ninguna responsabilidad por cualquier daño causado por el trabajo llevado a cabo por personas no autorizadas.



ADVERTENCIA: El cable de alimentación del aparato debe ser desenchufado durante la instalación. ¡El no hacerlo puede resultar en la muerte o lesiones graves!



ADVERTENCIA: Si el espacio de la puerta es demasiado estrecho para que el aparato pase, quite la puerta y gire el aparato hacia los lados, y si esto no funciona, póngase en contacto con el servicio técnico autorizado.

- Coloque el aparato sobre una superficie plana para evitar vibraciones.
- Coloque el aparato al menos a 30 cm de distancia del calentador, estufa o fuentes de calor y por lo menos a 5 cm de distancia de hornos eléctricos.
- No exponga el aparato a la luz solar directa ni lo mantenga en ambientes mojados.
- El aparato requiere la circulación de aire adecuada para funcionar de manera eficiente. Si el aparato será colocado en una alcoba, recuerde que debe dejar al menos 5 cm de distancia entre el aparato, el techo y las paredes.
- No instale el aparato en ambientes con temperaturas inferiores a -5°C .

3.2. Fijación de las cuñas de plástico

Utilice las cuñas de plástico que acompañan al aparato para proporcionar espacio suficiente para la circulación del aire entre el aparato y la pared.

1. Para colocar las cuñas, quite los tornillos en el aparato y utilice los tornillos provistos con las cuñas.

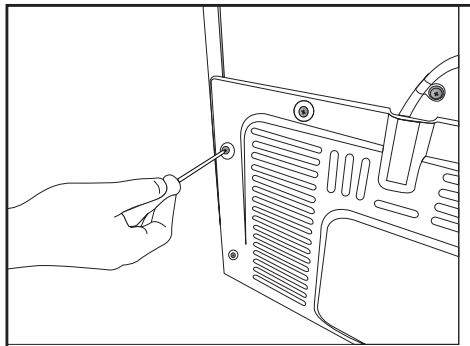

2. Coloque 2 cuñas de plástico sobre la cubierta de la ventilación como se muestra en la figura j.

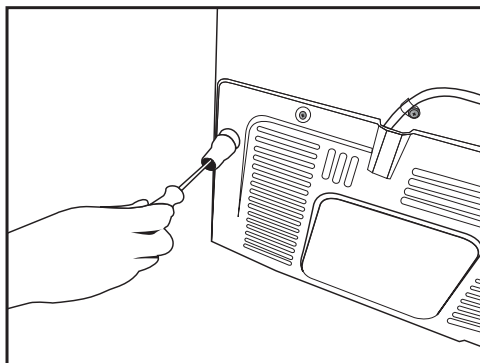

Instalación

3.3. Ajuste de los estantes

Si el aparato no se encuentra en situación de equilibrio, ajuste los soportes delanteros ajustables por la derecha o hacia la izquierda girando.

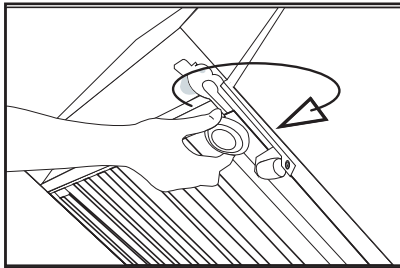
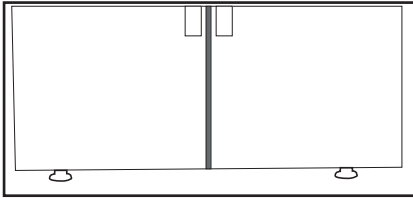

3.4. Conexión eléctrica



ADVERTENCIA: No utilice alargadores de cables ni enchufes múltiples, en la conexión de alimentación.



ADVERTENCIA: Un cable de corriente dañado deberá ser reemplazado por el Servicio Autorizado.



Al colocar dos refrigeradores en posición adyacente, deje al menos 4 cm de distancia entre las dos unidades.

- Nuestra empresa no asumirá la responsabilidad de cualquier daño debido al uso sin conexión de tierra y a la electricidad en el cumplimiento de las normativas nacionales.
- El enchufe del cable de alimentación debe ser de fácil acceso después de la instalación.
- Conecte el refrigerador a una toma de 220-240V/50 Hz de voltaje con conexión a tierra. El enchufe debe comprender un fusible de 10-16A.
- No utilice el enchufe multi-grupo con o sin cable alargador entre la toma de pared y el refrigerador.

3.5. Conexión de agua

(Opcional)



ADVERTENCIA: Desenchufe el aparato y la bomba de agua (si está disponible) durante la conexión.

Las conexiones de la toma de agua, el filtro y el garrafón del aparato deben ser realizadas por el servicio autorizado. El aparato puede ser conectado a un garrafón o directamente a la red de agua, dependiendo del modelo. Para establecer la conexión, la manguera de agua primero se debe conectar al aparato.

Revise las siguientes piezas que se suministran con el modelo de su aparato:

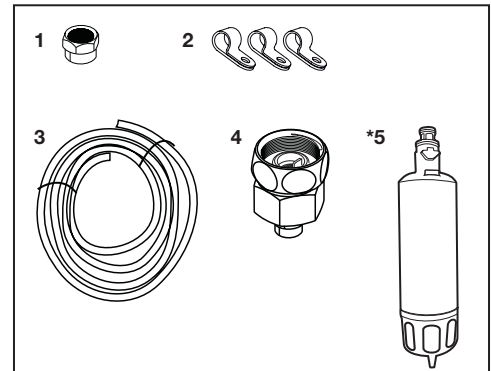

1. Conector (1 pieza): Se utiliza para conectar la manguera de agua a la parte posterior del aparato.
2. Clip de la manguera (3 piezas): Se utiliza para fijar la manguera de agua en la pared.
3. Manguera de agua (1 pieza, 5 metros con diámetro de 1/4 de pulgada): Se utiliza para la conexión de agua.
4. Adaptador de grifo (1 pieza): Se compone de un filtro poroso, que se utiliza para la conexión a la red de agua fría.
5. Filtro de agua (1 pieza *Opcional): Se utiliza para conectar la red de agua al aparato. El filtro de agua no es necesario si hay una conexión de garrafón disponible.

Instalación

3.6. Conexión de la manguera de agua al aparato

Para conectar la manguera de agua al aparato, siga las siguientes instrucciones.

1. Quite el conector del adaptador de la boquilla de la manguera en la parte posterior del aparato y conecte la manguera a través del conector.

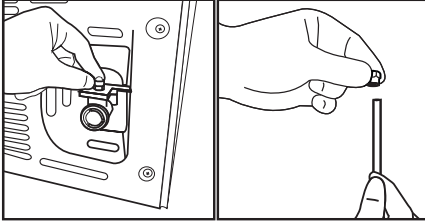

2. Empuje la manguera de agua hacia abajo con fuerza y conecte con el adaptador de la boquilla de la manguera.

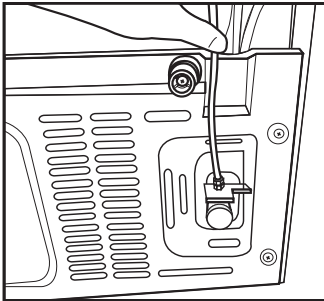

3. Apriete el conector manualmente para fijar en el adaptador de la boquilla de la manguera. También puede apretar el conector con una llave de tubo o alicates.

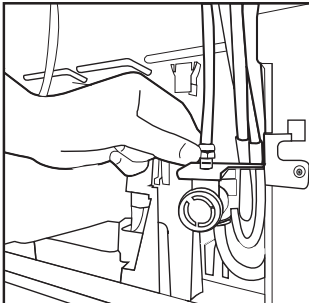

4. Conecte el otro extremo de la manguera a la red de agua (vea la sección 3.7) o, para usar garrafón, a la bomba de agua (véase la sección 3.8).

3.7. Conexión a la toma de agua (Opcional)

Para utilizar el aparato mediante la conexión a la red de agua fría, se debe instalar un conector de válvula estándar de 1/2 pulg. a la red de agua fría en su casa. Si el conector no está disponible o si no está seguro, consulte a un plomero calificado.

1. Separe el conector (1) del adaptador del grifo (2).

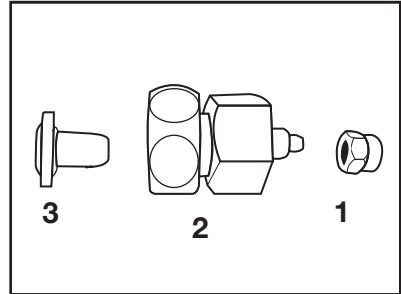

2. Conecte el adaptador del grifo de la válvula a la red de agua.

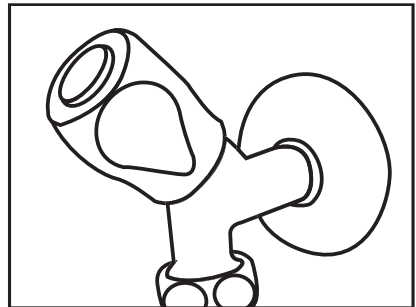

3. Una el conector alrededor de la manguera de agua.

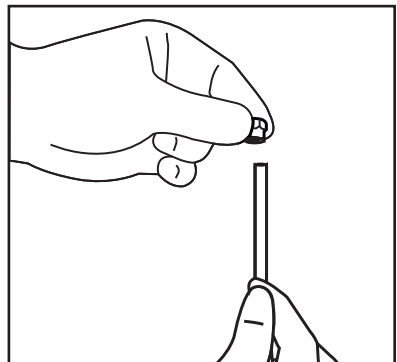

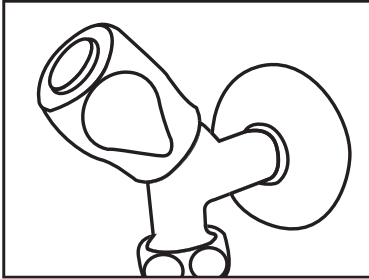

Instalación

4. Una el conector en el adaptador del grifo y apriete a mano o con una herramienta.

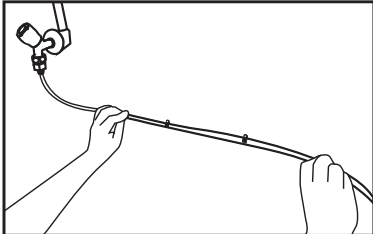

5. Para evitar daños, cambiando o desconectando accidentalmente la manguera, use los clips suministrados para fijar la manguera de agua adecuadamente.



 **ADVERTENCIA:** Después de abrir el grifo, asegúrese de que no haya fugas de agua en los extremos de la manguera de agua. En caso de fuga, cierre la válvula y apriete todas las conexiones con una llave de tubo o alicates.

3.8. Para los aparatos que usan garrafa de agua

(Opcional)

Para utilizar un garrafón para la conexión de agua del aparato, se debe instalar la bomba de agua recomendada por el servicio autorizado.

1. Conecte un extremo de la manguera de agua suministrada a la bomba para el aparato (vea 3.6) y siga las instrucciones siguientes.

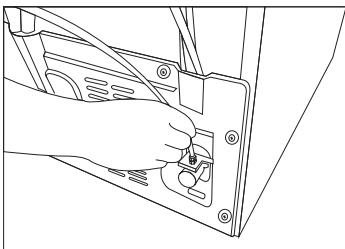

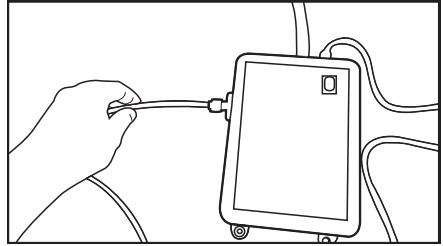

2. Conecte el otro extremo de la manguera de agua a la bomba de agua empujando la manguera en la entrada de la manguera de la bomba.

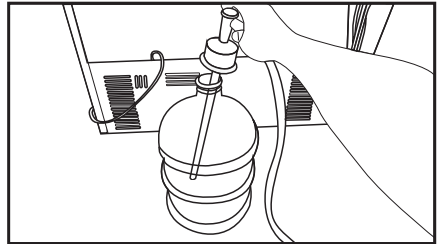

3. Coloque y fije la manguera de la bomba dentro del garrafón.



4. Una vez establecida la conexión, conecte y encienda la bomba de agua.

	Por favor, espere 2-3 minutos después de arrancar la bomba para alcanzar la eficacia deseada.
	Vea también la guía del usuario de la bomba para la conexión de agua.
	Al utilizar garrafón, no se requiere el filtro de agua.

3.9 Filtro de agua

(Opcional)

El aparato puede tener filtro interno o externo, dependiendo del modelo. Para instalar el filtro de agua, siga las siguientes instrucciones.

Instalación

3.9.1. Fijación de un filtro externo en la pared (opcional)



ADVERTENCIA: No fije el filtro al aparato.

Revise las siguientes piezas que se suministran con el modelo de su aparato:

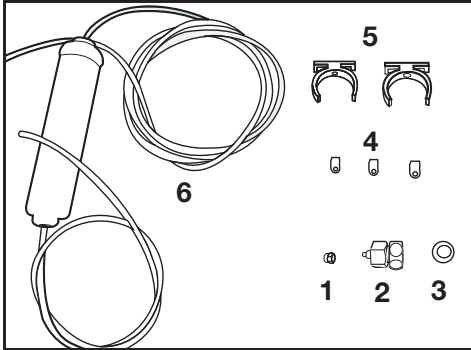

1. Conector (1 pieza): Se utiliza para conectar la manguera de agua a la parte posterior del aparato.
2. Adaptador de grifo (1 pieza): Se utiliza para la conexión a la red de agua fría.
3. Filtro poroso (1 pieza)
4. Clip de la manguera (3 piezas): Se utiliza para fijar la manguera de agua en la pared.
5. Dispositivo de conexión del filtro (2 piezas): Se utiliza para fijar el filtro a la pared.
6. Filtro de agua (1 pieza): Se utiliza para conectar el aparato a la red de agua. El filtro de agua no es necesario cuando se utiliza una conexión a garrafón.

1. Conecte el adaptador del grifo de la válvula a la red de agua.
2. Determine la ubicación para fijar el filtro externo. Fije la conexión del filtro (5) del aparato a la pared.

3. Coloque el filtro en posición vertical en el dispositivo de conexión de filtro, como se indica en la etiqueta. (6)

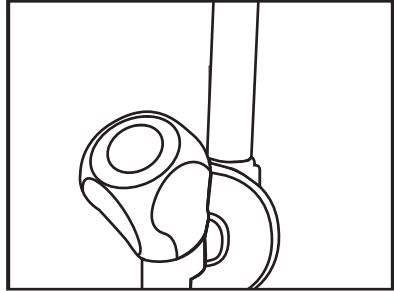

4. Conecte la manguera de agua que se extiende desde la parte superior del filtro al adaptador de conexión de agua del aparato, (vea 3.6.)

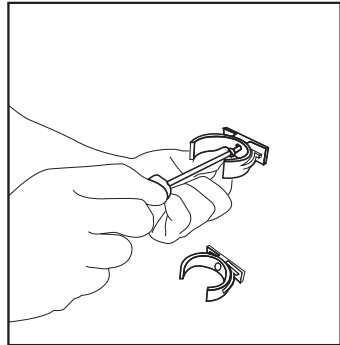

Una vez establecida la conexión, debe parecerse a la siguiente figura.

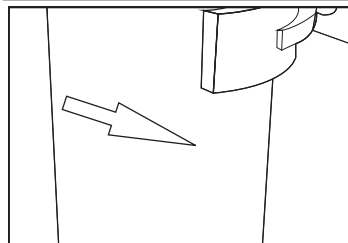
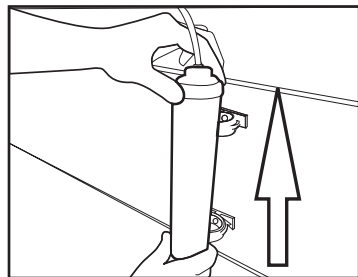

Instalación

3.9.2. Filtro interno

El filtro interno suministrado con el equipo no se instala después de la entrega, por favor, siga las siguientes instrucciones para instalar el filtro.

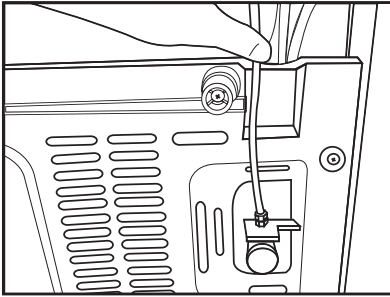

Tubo de agua:

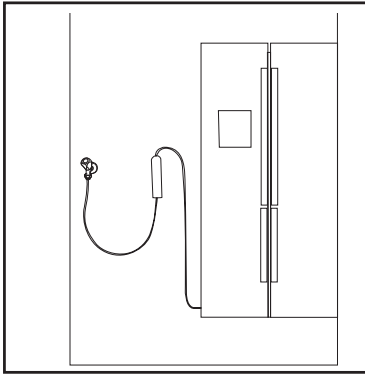

Tubo de garrafón:

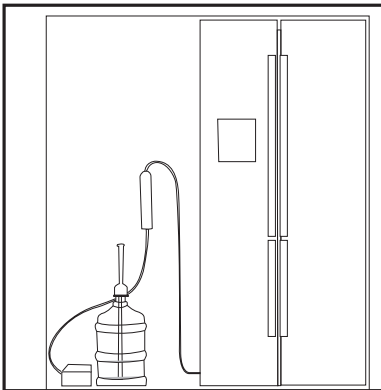

1. El indicador “Hielo apagado” (Ice Off) debe estar seleccionado al instalar el filtro. Cambie el indicador entre Encendido-Apagado (ON-OFF) con el botón “Hielo” (Ice) en la pantalla.

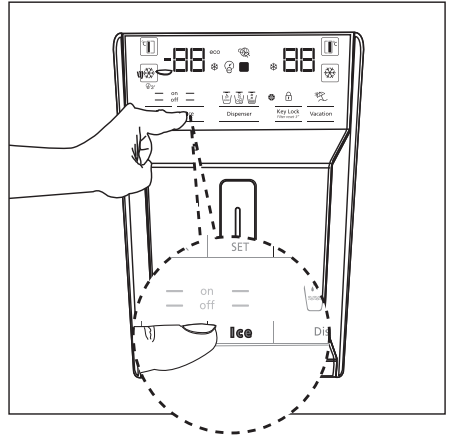

2. Retire la bandeja de vegetales (a) para tener acceso al filtro de agua.

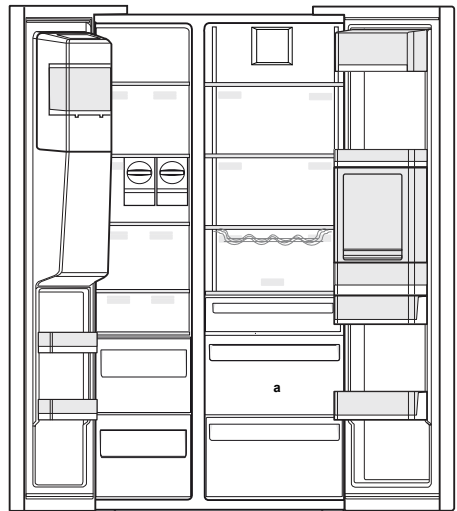

No utilice los 10 primeros vasos de agua después de conectar el filtro.

Instalación

3. Quite la cubierta de derivación del filtro de agua tirando del mismo.



Unas pocas gotas de agua pueden fluir después de retirar la cubierta, esto es normal.

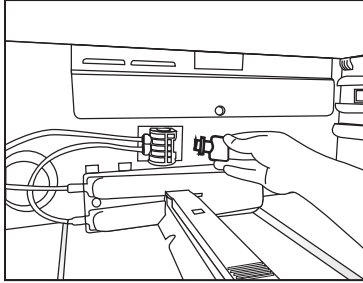

4. Coloque la cubierta del filtro de agua en el mecanismo y empuje para bloquearla en su lugar.

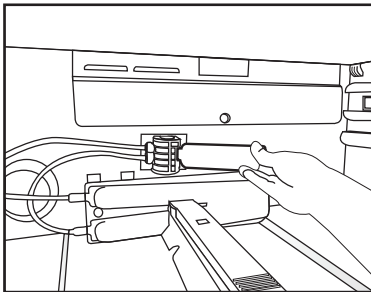

5. Pulse el botón "Hielo" (Ice) en la pantalla de nuevo para cancelar el modo de "Hielo apagado" (Ice Off).



El filtro de agua aclarará ciertas partículas extrañas en el agua. No eliminará los microorganismos en el agua.



Vea la sección 5.2 para activar el período de sustitución del filtro.

4 Preparación

4.1. ¿Qué hacer para ahorrar energía?



La conexión del aparato a sistemas de ahorro de energía electrónica es perjudicial, ya que puede dañar el aparato.

- No mantenga las puertas del refrigerador abiertas por largos periodos.
- No coloque alimentos ni bebidas calientes en el refrigerador.
- No llene demasiado el refrigerador; bloquear el flujo de aire interno reducirá la capacidad de enfriamiento.
- El valor de consumo de energía específico para el refrigerador fue medido con el estante superior del compartimiento del congelador retirado, otros estantes y los cajones más bajos en su lugar y bajo carga máxima. El estante de vidrio superior se puede utilizar, dependiendo de la forma y el tamaño de los alimentos a congelar.
- Dependiendo de las características del aparato, descongelar los alimentos congelados en el compartimiento de refrigeración garantizará el ahorro energético y preservará la calidad de los alimentos.
- Para un consumo eléctrico reducido y mejores condiciones de almacenamiento, las cestas y cajones incluidos con el congelador deberán estar siempre en uso.
- Si los alimentos entran en contacto con el sensor de temperatura del congelador, el consumo eléctrico puede incrementarse. Por tanto, es aconsejable evitar cualquier tipo de contacto con el sensor.
- Asegúrese de que los alimentos no estén en contacto con el sensor de temperatura del compartimiento del refrigerador descrito a continuación.

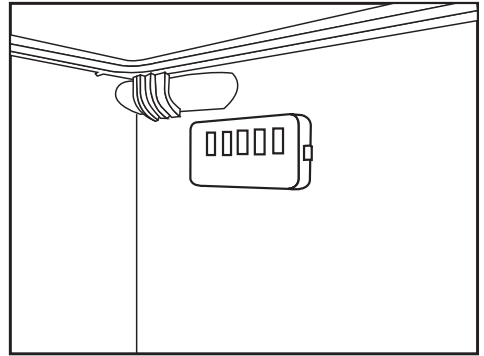

4.2. Uso de primera vez

Antes de utilizar el refrigerador, asegúrese de que se han realizado los preparativos necesarios de acuerdo con lo descrito en las secciones “Instrucciones de seguridad y medio ambiente” e “Instalación”.

- Mantenga el aparato en uso, sin comida dentro por 6 horas y no abra la puerta, a menos que sea absolutamente necesario.



Un sonido se escuchará cuando el compresor esté activado. Es normal escuchar que suene incluso cuando el compresor está inactivo, debido a los líquidos y los gases comprimidos en el sistema de refrigeración.



Es normal que los bordes delanteros del refrigerador se sientan cálidos. Estas áreas están diseñadas para calentarse con el fin de evitar la condensación.



En algunos modelos, el panel de instrumentos se apaga automáticamente 5 minutos después de cerrar la puerta. Se reactivará cuando se abra la puerta o se pulse cualquier botón.

5 Uso del aparato

5.1. Panel indicador

Los tableros indicadores pueden variar dependiendo del modelo de su aparato.

Las funciones audiovisuales del panel de indicadores le ayudarán a usar el refrigerador.

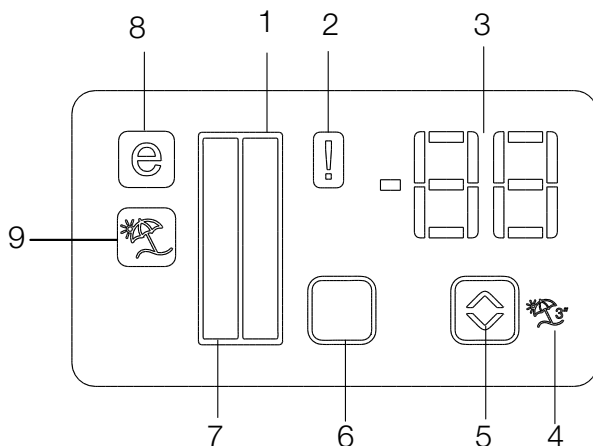

1. Indicador del Refrigerador
2. Indicador de estado de error
3. Indicador de temperatura
4. Botón de función de vacaciones
5. Botón de ajuste de temperatura
6. Botón de selección del Compartimiento
7. Indicador del Congelador
8. Indicador del modo Economía
9. Indicador de función de vacaciones

***opcional**



***Opcional:** Las imágenes de esta guía del usuario están pensadas como corrientes de aire y pueden no coincidir perfectamente su aparato. Si el aparato no contiene las partes pertinentes, entonces la información pertenece a otros modelos.

1. Indicador del Congelador

La luz del compartimiento del refrigerador se enciende cuando se ajusta la temperatura del compartimiento refrigerador.

2. Indicador de estado de error

Este sensor se activará si el refrigerador no enfría adecuadamente o en caso de fallo del sensor. Cuando este indicador está activado, el indicador de temperatura del compartimiento del congelador mostrará "E" y el indicador de temperatura del compartimiento del refrigerador mostrará los números "1, 2, 3 ..." etc.. Los números en el indicador sirven para informar al personal de servicio sobre el fallo.

3. Indicador de temperatura

Indica la temperatura del congelador y los compartimentos refrigeradores.

4. Botón de función de vacaciones

Para activar esta función, pulse y mantenga pulsado el botón de Vacaciones durante 3 segundos. Cuando la función de vacaciones está activa, el indicador de temperatura del compartimiento refrigerador muestra la inscripción "- -" y ningún proceso de enfriamiento estará activo en el compartimiento de enfriamiento. Esta función no es adecuada para mantener los alimentos en el compartimiento de enfriamiento. Otros compartimentos permanecerán enfriados con la temperatura correspondiente fijada para cada compartimiento.

Pulse el botón de Vacaciones (Vacation) () de nuevo para cancelar esta función.

5. Botón de ajuste de temperatura

La temperatura del respectivo compartimiento varía en rangos de -24°C..... -18°C y 8°C...1°C.

6. Botón de selección del Compartimiento

Utilice el botón de selección del compartimiento del refrigerador para alternar entre los compartimentos del refrigerador y del congelador.

7. Indicador del Congelador

La luz del compartimiento del congelador se enciende cuando se ajusta la temperatura del compartimiento refrigerador.

8. Indicador del modo Economía

Indica que el refrigerador está funcionando en modo de ahorro de energía. Este indicador se activa cuando la temperatura en el compartimiento del congelador está ajustada a -18°C.

9. Indicador de función de vacaciones

Indica que la función de vacaciones está activa.

Uso del aparato

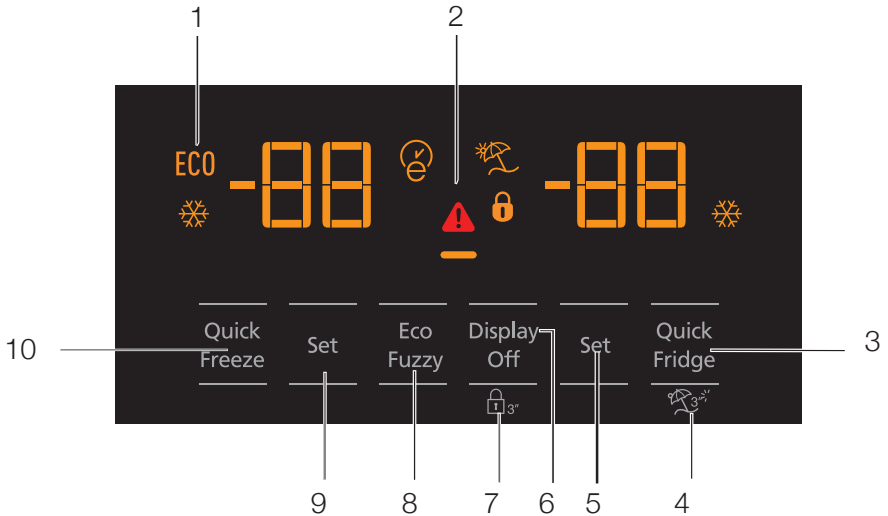

- 1- Uso en Economía
- 2- Alta temperatura / alerta de falla
- 3- Enfriamiento rápido
- 4- Función de vacaciones
- 5- Ajuste de la temperatura del compartimiento del refrigerador
- 6- Ahorro de energía (pantalla apagada)
- 7- Bloqueo del teclado
- 8- Eco-fuzzy
- 9- Ajuste de la temperatura del compartimiento del refrigerador
- 10- Congelación rápida



***Opcional:** Las imágenes de esta guía del usuario están pensadas como corrientes de aire y pueden no coincidir perfectamente su aparato. Si el aparato no contiene las partes pertinentes, entonces la información pertenece a otros modelos.

Uso del aparato

1. Uso en Economía

Esta señal se iluminará cuando el congelador esté ajustado a -18 °C, la configuración más económica. (ECO) El indicador de uso económico se apagará cuando se seleccione la función de enfriamiento rápido o congelación rápida.



2. Alta temperatura / alerta de falla

Este indicador () se encenderá en caso de fallos de temperatura o alertas de falla. Si usted ve este indicador encendido, consulte la sección "Soluciones recomendadas para los problemas" de esta guía.

3. Enfriamiento rápido

Cuando la función de enfriamiento rápido está activa, el indicador de enfriamiento rápido se iluminará () y el indicador de temperatura del compartimiento del refrigerador mostrará el valor 1. Presione el botón de enfriamiento rápido de nuevo para cancelar esta función. El indicador de enfriamiento rápido se apagará y volverá a modo normal. La función de enfriamiento rápido se cancelará automáticamente después de 1 hora, a menos que sea cancelada por el usuario. Para enfriar una gran cantidad de alimentos frescos, pulse el botón de enfriamiento rápido antes de colocar los alimentos en el compartimiento de refrigeración.



4. Función de vacaciones

Para activar la función de vacaciones, pulse el botón número (4) para () 3 segundos, esto activará el indicador de modo de vacaciones (). Cuando la función de vacaciones está activa, el indicador de temperatura del compartimiento refrigerador muestra la inscripción "- -" y ningún proceso de enfriamiento estará activo en el compartimiento de enfriamiento. Esta función no es adecuada para mantener los alimentos en el compartimiento de enfriamiento. Otros compartimientos permanecerán enfriados con la temperatura correspondiente fijada para cada compartimiento. Pulse el botón de Vacaciones (Vacation) de nuevo para cancelar esta función.



5. Ajuste de la temperatura del compartimiento del refrigerador

Después de pulsar el botón número (5), la temperatura del compartimiento refrigerador se puede configurar para 8,7,6,5,4,3,2 y 1 respectivamente. ()

6. Ahorro de energía (pantalla apagada)

Al pulsar este botón () se encenderá la señal de ahorro de energía () y la función de ahorro de energía se activará. Al activar la función de ahorro de energía se apagará todas las demás indicaciones de la pantalla. Cuando la función de ahorro de energía está activada, al pulsar cualquier tecla o abrir la puerta se desactivará la función de ahorro de energía y las señales de visualización volverán a la normalidad. Al pulsar este botón () de nuevo, se apagará la señal de ahorro de energía y se desactivará la función de ahorro de energía.

7. Bloqueo del teclado

Pulse el botón de bloqueo del teclado () simultáneamente durante 3 segundos. La señal de bloqueo del teclado () se encenderá y el bloqueo del teclado se activará, los botones estarán inactivos cuando se activa el bloqueo del teclado. Pulse el botón de bloqueo del teclado de nuevo simultáneamente durante 3 segundos. La señal de bloqueo del teclado se apagará y el modo de bloqueo del teclado se desactivará. Pulse el botón de bloqueo del teclado () para evitar el cambio de los ajustes de temperatura del refrigerador.

8. Eco-fuzzy

Para activar la función eco-fuzzy, presione y mantenga presionado el botón eco-fuzzy durante 1 segundo. Cuando esta función está activa, el congelador cambia al modo económico después de al menos 6 horas y el indicador de uso de económica se iluminará. Para desactivar la función () eco-fuzzy, mantenga pulsado el botón de función eco-fuzzy durante 3 segundos.

El indicador se encenderá después de 6 horas cuando la función eco-fuzzy está activa.

Uso del aparato

9. Ajuste de la temperatura del compartimiento del refrigerador

La temperatura en el compartimiento del congelador es ajustable. Al pulsar el botón de número (9) permitirá que la temperatura del compartimiento del congelador se establezca a -18, -19, -20, -21, -22, -23 y -24.

10. Congelación rápida

Para la congelación rápida, presione el botón número (10), lo que activará el indicador de congelación rápida (❄️).

Cuando la función de congelación rápida está activada, el indicador de congelación rápida se iluminará y el indicador de temperatura del compartimiento del congelador mostrará el valor -27. Pulse el botón de congelación rápida (❄️) de nuevo para cancelar esta función. El indicador de congelación rápida se apagará y volverá a modo normal. La función de congelación rápida se cancela automáticamente después de 24 horas, si no es cancelada por el usuario. Para congelar una gran cantidad de alimentos frescos, pulse el botón de congelación rápida antes de colocar los alimentos en el congelador.

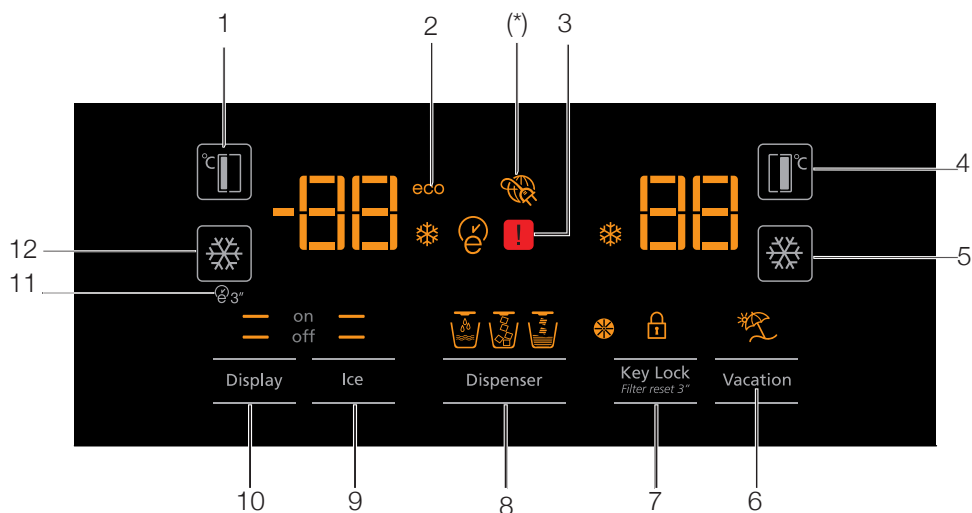

1. Ajuste de la temperatura del compartimiento del congelador
2. Modo Economía
3. Estado de error
4. Ajuste de la temperatura del compartimiento del refrigerador
5. Enfriamiento rápido
6. Función de vacaciones
7. Bloqueo de teclado / Cancelación de la alerta de reemplazo del filtro
8. Agua, hielo fragmentado, selección de cubitos de hielo
9. Encendido/Apagado de la máquina de hielo
10. Encendido/Apagado de la pantalla
11. Autoeco
12. Congelación rápida



***Opcional:** Las imágenes de esta guía del usuario están pensadas como corrientes de aire y pueden no coincidir perfectamente su aparato. Si el aparato no contiene las partes pertinentes, entonces la información pertenece a otros modelos.

Uso del aparato

1. Ajuste de la temperatura del compartimiento del congelador

Al pulsar el botón de número (°C) (1) le permitirá que la temperatura del compartimiento del congelador se establezca a -18,-19,-20,-21 , -22,-23,-24,-18...

2. Modo Economía

Indica que el refrigerador está funcionando en modo de ahorro de energía. Este indicador se activa cuando la temperatura del compartimiento del congelador está ajustada a -18 o el enfriamiento de ahorro de energía está activado por la función eco-extra. (ECO)

3. Estado de error

Este sensor se activará si el refrigerador no enfría adecuadamente o en caso de fallo del sensor. (



Cuando este indicador está activado, el indicador de temperatura del compartimiento del congelador mostrará "E" y el indicador de temperatura del compartimiento del refrigerador mostrará los números "1, 2, 3 ..." etc. Los números en el indicador sirven para informar al personal de servicio sobre el fallo.

4. Ajuste de la temperatura del compartimiento del refrigerador

Después de pulsar el botón numérico (°C) (4), la temperatura del compartimiento refrigerador se puede configurar para 8,7,6,5,4,3,2 .. respectivamente.

5. Enfriamiento rápido

Para un enfriamiento rápido, pulse el botón numérico (5), lo que activará el indicador de enfriamiento rápido (❄️).

Presione este botón de nuevo para desactivar esta función.

Utilice esta función cuando la colocación de los alimentos frescos en el compartimiento de refrigeración o para enfriar rápidamente los alimentos. Cuando se activa esta función, el refrigerador se mantendrá durante 1 hora.

6. Función de vacaciones

Cuando la función de Vacaciones (🏠) está activa, el indicador de temperatura del compartimiento refrigerador muestra la inscripción "- -" y ningún proceso de enfriamiento estará activo en el compartimiento de enfriamiento. Esta función no es adecuada para mantener los alimentos en el compartimiento de enfriamiento. Otros compartimientos permanecerán enfriados con la temperatura correspondiente fijada para cada compartimiento.

Pulse el botón de Función de vacaciones (Vacation) de nuevo para cancelar esta función. (🏠)

7. Bloqueo de teclado / Cancelación de la alerta de reemplazo del filtro

Pulse el botón de bloqueo del teclado (🔒) para activar el bloqueo del teclado. También puede utilizar esta función para evitar el cambio de los ajustes de temperatura del refrigerador. El filtro del refrigerador debe ser reemplazado cada 6 meses. Si usted sigue las instrucciones de la sección 5.2, el refrigerador calculará automáticamente el período restante y el indicador de la alerta de reemplazo del filtro de (🌀) se encenderá cuando el filtro expire.

Mantenga pulsado el botón (🌀 3'') durante 3 segundos para apagar la luz de alerta de filtro.

8. Agua, hielo fragmentado, selección de cubitos de hielo

Navegue por las selecciones de agua (🚰), cubo de hielo (🧊) y hielo fragmentado (🧊) utilizando el botón número 8. El indicador activo se queda encendido.

9. Encendido/Apagado de la máquina de hielo

Pulse el botón de número (🧊) (9) para cancelar (off —) o activar (on —) hacer hielo.

10. Encendido/Apagado de la pantalla

Pulse el botón con el número (10) para cancelar (— off) o activar (— on) pantalla de encendido / apagado.

Uso del aparato

11. Autoeco

Pulse el botón de auto eco (E3), número (11), durante 3 segundos para activar la función. Si la puerta permanece cerrada durante mucho tiempo cuando se activa esta función, la sección más fría cambiará al modo económico. Pulse el botón de nuevo para desactivar esta función.

El indicador se encenderá después de 6 horas cuando la función auto eco está activa. (E)

12. Congelación rápida

Pulse el botón de número (X) (12) para la congelación rápida. Pulse el botón de nuevo para desactivar la función.

5.2. Activación de advertencia de cambio de filtro de agua

(Para aparatos conectados a la red de agua y con filtro)

La advertencia del cambio de filtro de agua se activa de la siguiente manera:

1. Dentro de los 60 segundos después de encender el frigorífico, mantenga pulsados los botones de la Pantalla (Display) y de Vacaciones (Vacation) durante 3 segundos.

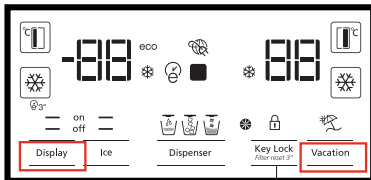

A

2. Luego ingrese la contraseña 1-4-5-3. Ingrese la contraseña 1-4-5-3 como sigue:

Para confirmar la contraseña ingresada Al seleccionar los números de la contraseña

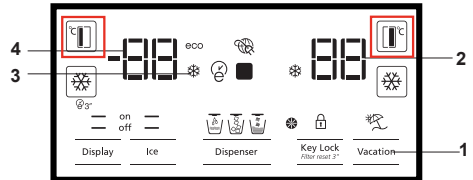

Pulse fijar el botón FF una vez.
Pulse fijar el botón FRZ una vez.
Pulse fijar el botón FF 4 veces.
Pulse fijar el botón FRZ una vez.
Pulse fijar el botón FF 5 veces.
Pulse fijar el botón FRZ una vez.
Pulse fijar el botón FF 3 veces.
Pulse fijar el botón FRZ una vez.

Si la contraseña se introduce correctamente, el zumbador sonará en breve y el indicador de advertencia de cambio del filtro se encenderá. El cálculo de tiempo de uso del filtro automático no está habilitado en productos equipados con un filtro.

El frigorífico emitirá la advertencia de cambio de filtro con intervalos de 6 meses de forma automática.

Si el mismo procedimiento se repite cuando el cálculo automático de tiempo de uso del filtro está activado, entonces se cancelará la función.

Uso del aparato

5.3. Uso del dispensador de agua (para ciertos modelos)



Los primeros vasos de agua tomados del dispensador estarán normalmente cálidos.



Si el dispensador de agua no se utiliza durante mucho tiempo, deseche los primeros vasos de agua para obtener agua limpia.

Debe esperar aproximadamente 12 horas para conseguir agua fría después de la primera operación.

Utilice la pantalla para seleccionar la opción de agua, a continuación, jale el gatillo para obtener agua. Retire el vaso poco después de apretar el gatillo.

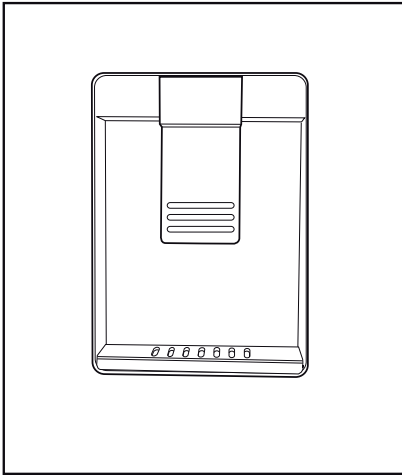

5.4. Llenado del depósito del dispensador de agua

Abra la tapa del tanque de agua, como se muestra en la figura. Rellene con agua potable pura y limpia. Cierre la tapa.

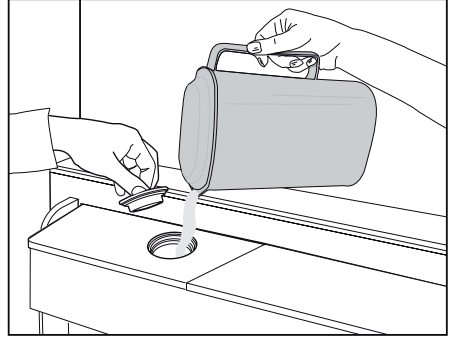

Uso del aparato

5.5. Limpieza del depósito de agua

Retire el depósito de carga de agua en el interior del estante de la puerta.

Separe sosteniendo ambos lados del estante de la puerta.

Sujete ambos lados del tanque de agua y retire a un ángulo de 45°.

Retire y limpie la tapa del depósito de agua.

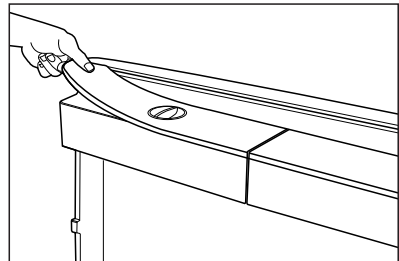
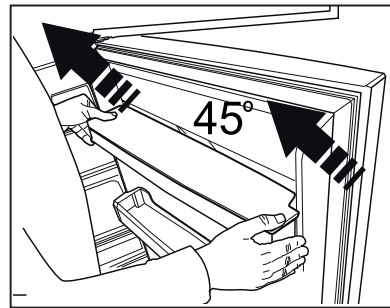
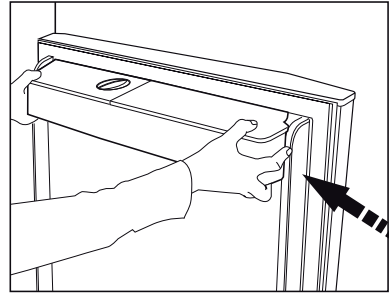

No llene el depósito de agua con jugo de frutas, bebidas gaseosas, bebidas alcohólicas ni cualquier otro líquido incompatible para su uso en el dispensador de agua. El uso de tales líquidos causará un mal funcionamiento y daños irreparables en el dispensador de agua. El uso del dispensador de esta manera no está dentro del alcance de la garantía. Ciertos aparatos químicos y aditivos en las bebidas/líquidos pueden causar daños materiales en el depósito de agua.



Los componentes del dispensador del tanque de agua no se pueden lavar en el lavavajillas.

Uso del aparato

5.6. Tomar hielo / agua (Opcional)

Para tomar agua (☺) / cubos de hielo (☺) / hielo fragmentado (☺), utilice la pantalla para seleccionar la opción correspondiente. Tome agua / hielo presionando el gatillo del dispensador de agua hacia adelante. Al cambiar entre las opciones de cubos de hielo (☺)/hielo fragmentado (☺), el tipo de hielo anterior puede ser descargado unas cuantas veces más.

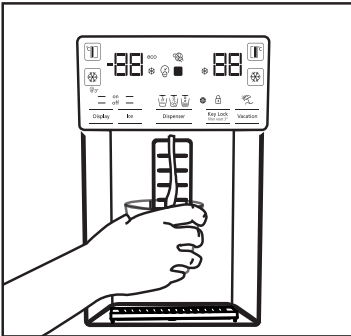

- Debe esperar aproximadamente 12 horas antes de tomar hielo del dispensador de hielo / agua por primera vez. El dispensador puede no descargar hielo si hay hielo suficiente en la caja de hielo.
- Las 30 piezas de cubos de hielo (3-4 litros) tomadas después de la primera operación no deben utilizarse.
- En caso de apagón eléctrico o mal funcionamiento temporal, el hielo puede fundirse parcialmente y volver a congelar. Esto hará que los trozos de hielo se fusionen uno con el otro. En caso de cortes de energía prolongados o mal funcionamiento, el hielo puede derretirse y gotear. Si experimenta este problema, quite el hielo en la caja de hielo y limpie la caja.



ADVERTENCIA: El sistema de agua del aparato se debe conectar al único tubo de agua fría. No conecte a la tubería de agua caliente.

- El aparato podría no descargar el agua durante la primera operación. Esto es causado por el aire en el sistema. El aire en el sistema debe ser descargado. Para ello, presione el

disparador del dispensador de agua durante 1-2 minutos, hasta que el dispensador descargue el agua. El flujo de agua inicial puede ser irregular. El agua fluirá normalmente una vez que se descargue el aire en el sistema.

- El agua puede ser turbia durante el primer uso del filtro, no consuma los 10 primeros vasos de agua.
- Debe esperar aproximadamente 12 horas para conseguir agua fría después de la primera instalación.
- El sistema de agua del aparato está diseñado solamente para agua potable y limpia. No utilice ninguna otra bebida.
- Se recomienda desconectar el suministro de agua si el aparato no va a ser utilizado por largos períodos durante las vacaciones, etc.
- Si el dispensador de agua no se utiliza desde hace mucho tiempo, los primeros 1-2 vasos de agua recibidos pueden salir calientes.

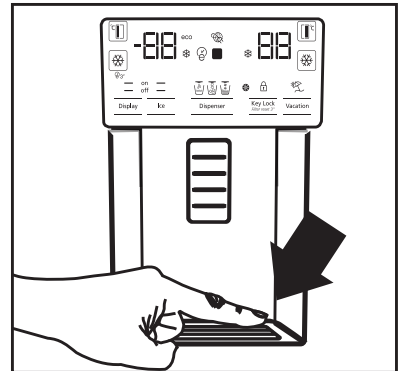

5.7. Bandeja de goteo (Opcional)

El goteo del agua del dispensador de agua se acumula en la bandeja de goteo, sin drenaje de agua disponible. Extraiga la bandeja de goteo o empuje en los bordes para quitar la bandeja. A continuación, puede descargar el agua en el interior de la bandeja de goteo.

Uso del aparato

5.8. Compartimento a cero grados (Opcional)

Use este compartimiento para mantener las carnes frías a temperaturas más bajas o los aparatos de carne para consumo inmediato. No coloque las frutas y vegetales en este compartimiento. Pueden ampliar el volumen interno del aparato mediante la eliminación de cualquiera de los compartimientos a cero grados. Para retirar el compartimiento, simplemente tire hacia atrás, levante y saque.

5.9. Bandeja de vegetales

La bandeja de vegetales del refrigerador está diseñada para mantener las vegetales frescas por preservar la humedad. Para este propósito, la circulación general aire frío se intensifica en la bandeja de las vegetales. Mantenga las frutas y vegetales en este compartimiento. Mantenga las vegetales y frutas de hojas verdes por separado para prolongar su vida.

5.10. Luz azul (Opcional)

Las bandejas para verdura del aparato usan una luz azul. Los vegetales en la bandeja continuarán su fotosíntesis bajo el efecto de la longitud de onda de la luz azul y permanecerán vivos y frescos.

5.11. Ionizador (Opcional)

El sistema ionizador en el conducto de aire del compartimiento de enfriado sirve para ionizar el aire. Las emisiones de iones negativos eliminan las bacterias y otras moléculas que causan olor en el aire.

5.12. Minibar (Opcional)

El estante de la puerta del minibar del refrigerador se puede acceder sin necesidad de abrir la puerta. Esto le permitirá tomar fácilmente los alimentos y bebidas de consumo frecuente del refrigerador. Para abrir la tapa del minibar, empuje con la mano y tire hacia usted.



ADVERTENCIA: No se sienta, cuelgue ni coloque objetos pesados sobre la cubierta del minibar. Esto podría dañar el aparato o causar que usted se lastime.

Para cerrar este compartimiento, simplemente empuje hacia adelante desde la parte superior de la tapa.

5.13. Filtro de olores (Opcional)

El filtro de olores en el conducto de aire del compartimiento de enfriamiento evitará la formación de olores indeseables.

Uso del aparato

5.14. Icematic y caja de almacenamiento de hielo

(Opcional)

Llene el icematic con agua y póngalo en marcha. El hielo estará listo después de aproximadamente dos horas. No retire la icematic para tomar el hielo.

Gire los botones de las cámaras de hielo a mano derecha al 90°, el hielo caerá en la caja de almacenamiento de hielo de abajo. A continuación, puede quitar la caja de almacenamiento de hielo y servir el hielo.



La caja de almacenamiento del hielo está destinada para el almacenamiento de hielo solamente. No llene con agua. Si lo hace, hará que se rompa.

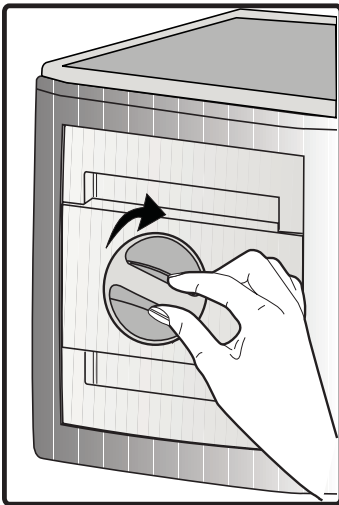

5.15. Máquina de hielo (Opcional)

La máquina de hielo está ubicada en la parte superior de la tapa del congelador.

Sujete las asas en los laterales del depósito de hielo y mueva hacia arriba para retirar.

Retire la tapa decorativa de la máquina de hielo moviendo hacia arriba.

Como sacar la cubitera

Sujete la cubitera por los mangos, elévela ligeramente hacia arriba y tire de ella. (Ilustración 1)

Como volver a colocar la cubitera

Sujete la cubitera por los mangos, muévela en ángulo para alinear sus laterales con las ranuras de inserción, asegurándose de que la varilla selectora esté correctamente colocada. (Ilustración 2)

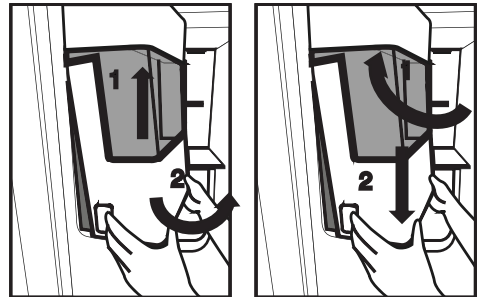

Empuje firmemente hacia abajo, hasta que no quede ningún espacio entre la cubitera y el soporte plástico de la puerta. (Ilustración 2)

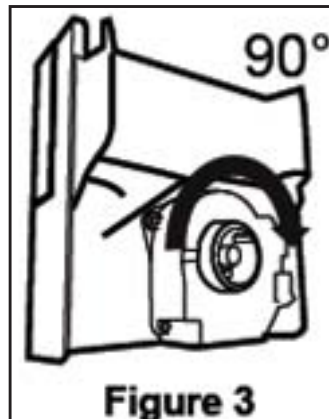

Uso del aparato

Si le cuesta recolocar la cubitera, gírela 90° y vuélvala a colocar tal y como se muestra en la ilustración 3.

Como parte del funcionamiento normal de la nevera, es normal oír ruidos al caer el hielo dentro de la cubitera.

En caso de que el dispensador de hielo no funcione correctamente

Si no saca los cubitos de hielo durante mucho tiempo, se formarán bloques más grandes de hielo. De ser así, saque la cubitera siguiendo las instrucciones anteriores. Separe los bloques de hielo y descarte aquellos que no pueda separar en cubitos. Vuelva a poner los cubitos de hielo en la cubitera. (Ilustración 4)

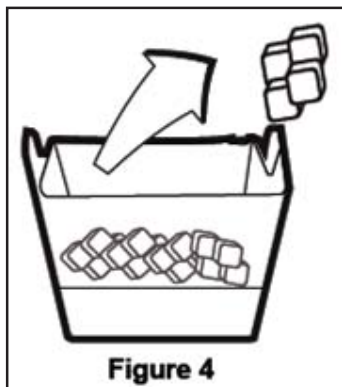

Si no sale hielo por el dispensador, compruebe que no haya hielo o cubitos obstruyendo la boquilla de salida; de ser así, sáquelos. Compruebe con frecuencia la boquilla de salida para comprobar cualquier obstrucción tal y como muestra la ilustración 5.

Cuando use el frigorífico por primera vez, o cuando no lo vaya a usar durante mucho tiempo.

Los cubitos de hielo pueden aún ser pequeños tras conectar los tubos; el aire que pueda haber en ellos se purgará durante el funcionamiento normal del frigorífico.

Debido a que los tubos pueden contener restos de contaminantes, le recomendamos que descarte el hielo que produzca el frigorífico durante un día aproximadamente.



Precaución!

No meta las manos ni ningún objeto dentro de la boquilla de salida ni en la cuchilla: las piezas podrían dañarse o usted podría sufrir heridas y lesiones.

No permita que los niños se cuelguen del dispensador de hielo ni de la hielera: podrían sufrir heridas y lesiones.

Utilice ambas manos para sacar la cubitera; así evitará que ésta pueda caerse al suelo.

Si cierra la puerta del frigorífico con fuerza, se podría derramar agua sobre la cubitera.

No desmonte la cubitera a menos que sea realmente necesario.

Uso del aparato

5.16. Congelación de alimentos frescos

- Para preservar la calidad de los alimentos, los alimentos colocados en el compartimento del congelador deben congelarse lo más rápidamente posible, utilice la congelación rápida para esto.
- Congelar los alimentos cuando están frescos extenderá su tiempo de almacenamiento en el compartimento del congelador.
- Empaque los alimentos en envases herméticos y sélloslos herméticamente.
- Asegúrese de que los alimentos sean envasados antes de ponerlos en el congelador. Utilice envases para congelador, papel de aluminio, papel a prueba de humedad, bolsas de plástico o materiales de embalaje similares en lugar de papel de embalaje tradicional.
- Marque cada paquete de alimentos por escrito de la fecha de empaque antes de la congelación. Esto le permitirá determinar la frescura de cada paquete cada vez que abre el congelador. Mantenga los alimentos más antiguos en el frente para asegurar que se utilicen primero.
- Los alimentos congelados deben usarse inmediatamente después de la descongelación y no se deben congelar de nuevo.
- No congele grandes cantidades de alimentos de una sola vez.

5.17. Recomendaciones para el almacenamiento de los alimentos congelados

El compartimento se debe establecer en al menos a -18°C .

1. Coloque los alimentos en el congelador lo más rápidamente posible para evitar la descongelación.
2. Antes de congelar, revise la "Fecha de caducidad" en el paquete para asegurarse de que no ha caducado.
3. Asegúrese de que el embalaje de la comida no este dañado.

5.18. Detalles del congelador

De acuerdo con las normas IEC 62552, el congelador debe tener la capacidad de congelar 4,5 kg de alimentos a -18°C o temperaturas más bajas en 24 horas por cada 100 litros de volumen del compartimento congelador. Los artículos de comida solo pueden conservarse durante períodos prolongados en o por debajo de la temperatura de -18°C . Usted puede mantener los alimentos frescos durante meses (en congelador a o por debajo de temperaturas de 18°C).

Los alimentos a congelar no deben ponerse en contacto con los alimentos ya congelados en el interior para evitar la descongelación parcial.

Compartimento del congelador	Ajuste Compartimento del refrigerador	Ajuste Descripciones
-18°C	4°C	Esta es la opción predeterminada y recomendada de ajuste.
$-20, -22$ o -24°C	4°C	Estos ajustes son recomendables para temperaturas ambiente superiores a 30°C .
Congelación rápida	4°C	Use este para congelar los alimentos en un corto tiempo, el aparato se restablecerá a la configuración anterior cuando el proceso está completo.
-18°C o más frío	2°C	Use estos ajustes si usted cree el compartimento de enfriamiento no está lo suficientemente frío debido a la temperatura ambiente o por abrir con frecuencia la puerta.

Uso del aparato

Hierva las vegetales y filtre el agua para prolongar el tiempo de almacenamiento congelado.

Coloque los alimentos en envases herméticos después de la filtración y en el congelador. Los plátanos, tomates, lechuga, apio, huevos, patatas y alimentos similares no se deben congelar. La congelación estos alimentos solo reduce el valor nutricional y la calidad de los mismos, y existe la posibilidad de que se echen a perder lo que sería perjudicial para la salud.

5.19.Colocación de los alimentos

Estantes del compartimento congelador	Varios artículos congelados como carne, pescado, helados, vegetales, etc.
Estantes del compartimento refrigerador	Alimentos dentro de ollas, placa cerrada, cajas neveras, huevos (en envase tapado)
Estantes de la puerta del compartimento refrigerador	Alimentos o bebidas pequeños y embalados
Bandeja de vegetales	Frutas y vegetales
Compartimento de alimentos frescos	Carnes frías (comida para el desayuno, aparatos cárnicos que se consumen en un corto plazo)

5.20.Alerta de puerta abierta (Opcional)

Se escuchará una alarma sonora si la puerta del aparato permanece abierta durante 1 minuto. La alerta audible se detendrá cuando se cierre la puerta o se presione un botón en la pantalla (si está disponible).

5.21.Luz interna

La luz interior utiliza una lámpara tipo LED. Póngase en contacto con el servicio técnico autorizado para cualquier problema con esta lámpara.

Las bombillas de este electrodoméstico no sirven para la iluminación en el hogar. Su propósito es el de ayudar al usuario a colocar los alimentos en el frigorífico o congelador de forma cómoda y segura.

6 Limpieza y mantenimiento

Limpie el aparato con regularidad, esto prolongará su vida útil.



ADVERTENCIA: Desconecte la alimentación antes de limpiar el refrigerador.

- No utilice herramientas afiladas ni abrasivas, jabones, aparatos de limpieza de casa, detergentes, gas, gasolina, barniz ni sustancias similares para la limpieza.
- Derrita una cucharada de carbonato en agua. Humedezca un trozo de tela en el agua y escurra. Limpie el dispositivo con el paño y seque a fondo.
- Tenga cuidado en mantener el agua lejos de la cubierta de la lámpara y otras partes eléctricas.
- Limpie la puerta con un paño húmedo. Retire todos los elementos en el interior para separar las puertas y estantes del mueble. Levante los estantes de la puerta hasta desprenderlos de su riel. Limpie y seque las estanterías, a continuación, colóquelas de nuevo en su lugar deslizándolas desde arriba.
- No use agua con cloro ni aparatos de limpieza en la superficie exterior y las piezas de revestidas de cromo del aparato. El cloro causará herrumbre en este tipo de superficies metálicas.

6.1. Prevención del mal olor

El aparato se fabrica libre de cualquier material oloroso. Sin embargo, mantener la comida en secciones inadecuadas y una limpieza inadecuada de las superficies internas puede causar mal olor.

Para evitar esto, limpie el interior con agua carbonatada cada 15 días.

- Mantenga los alimentos en envases sellados. Los microorganismos pueden propagarse fuera de los alimentos no sellados y causar mal olor.
- No guarde alimentos caducados y en mal estado en el refrigerador.

6.2. Protección de superficies de plástico

El aceite derramado en las superficies de plástico puede dañar la superficie y debe ser limpiado inmediatamente con agua tibia.

7 Solución de problemas

Revise esta lista antes de contactar con el servicio técnico. Si lo hace, le ahorrará tiempo y dinero. Esta lista incluye quejas frecuentes que no están relacionados con la mano de obra ni materiales defectuosos. Algunas funciones mencionadas en este documento pueden no ser aplicables a su aparato.

El refrigerador no está funcionando.

- El enchufe no está totalmente en la toma. >>> *Basta conectarlo para asentarlos por completo en la toma.*
- El fusible conectado a la toma de alimentación del aparato o el fusible principal está fundido. >>> *Revise los fusibles.*

Condensación en la pared lateral del compartimento de enfriamiento (MULTI ZONA, REFRIGERADOR, CONTROL y FLEXI ZONA).

- El medio ambiente es demasiado frío. >>> *No instale el aparato en ambientes con temperaturas inferiores a -5°C.*
- La puerta se abre con demasiada frecuencia >>> *Tenga cuidado de no abrir la puerta del aparato con demasiada frecuencia.*
- El medio ambiente es demasiado húmedo. >>> *No instale el aparato en ambientes húmedos.*
- Los alimentos que contienen líquidos se mantienen en sus envases sin sellar. >>> *Mantenga los alimentos que contengan líquidos en los envases sellados.*
- La puerta del aparato se deja abierta. >>> *No mantenga la puerta del aparato abierta durante largos periodos.*
- El termostato está ajustado a una temperatura demasiado baja. >>> *Ajuste el termostato a la temperatura adecuada.*

El compresor no está funcionando.

- En caso de fallo de alimentación repentino o tirando del enchufe de alimentación y poniéndolo de nuevo, la presión del gas en el sistema de refrigeración del aparato no será equilibrada, lo que desencadena la salvaguardia térmica del compresor. El aparato se reiniciará después de aproximadamente 6 minutos. Si el aparato no se reinicia después de este período, póngase en contacto con el servicio.
- La descongelación está activa. >>> *Esto es normal para un aparato de descongelación completamente automático. La descongelación se realiza periódicamente.*
- El aparato no está enchufado >>> *Asegúrese de que el cable de alimentación esté enchufado.*
- El ajuste de la temperatura es incorrecto. >>> *Seleccione el ajuste de la temperatura adecuado.*
- No hay energía eléctrica. >>> *El aparato continuará funcionando con normalidad una vez que se restablezca la alimentación.*

El ruido de funcionamiento del refrigerador aumenta mientras está en uso.

- El desempeño operativo del aparato puede variar en función de las variaciones de la temperatura ambiente. Esto es normal y no indica mal funcionamiento.

El refrigerador funciona demasiado a menudo o por demasiado tiempo.

Solución de problemas

- El nuevo aparato puede ser más grande que el anterior. Los aparatos de mayor tamaño se ejecutarán por períodos más largos.
- La temperatura ambiente puede ser alta. >>> *El aparato normalmente funciona durante largos períodos a mayor temperatura ambiente.*
- El aparato puede haber sido conectado recientemente o un nuevo alimento fue colocado en su interior. >>> *El aparato tardará más en alcanzar la temperatura fijada cuando es enchufado recientemente o si un nuevo alimento se coloca en el interior. Esto es normal.*
- Grandes cantidades de alimentos calientes pueden haber sido colocados recientemente en el aparato. >>> *No coloque alimentos calientes dentro del aparato.*
- Las puertas se abren frecuentemente o se mantienen abiertas durante largos períodos. >>> *El aire caliente que se mueve adentro hará que el aparato funcione más tiempo. No abra las puertas con demasiada frecuencia.*
- La puerta del congelador o del refrigerador puede estar abierta. >>> *Compruebe que las puertas estén completamente cerradas.*
- El aparato puede estar ajustado a una temperatura demasiado baja. >>> *Ajuste la temperatura a un grado más alto y espere a que el aparato alcance la temperatura ajustada.*
- La arandela de la puerta del refrigerador o el congelador puede estar sucia, desgastada, rota o mal instalada. >>> *Limpie o reemplace la arandela. Una arandela de la puerta dañada / agrietada hará que el aparato funcione durante períodos más largos para preservar la temperatura actual.*

La temperatura del congelador es muy baja, pero la temperatura del refrigerador es adecuada.

- La temperatura del compartimento congelador se establece a un grado muy bajo. >>> *Ajuste la temperatura del compartimento del congelador a un grado más alto y vuelva a intentarlo.*

La temperatura del refrigerador es muy baja, pero la temperatura del congelador es adecuada.

- La temperatura del compartimento congelador se establece a un grado muy bajo. >>> *Ajuste la temperatura del compartimento del refrigerador a un grado más alto y vuelva a intentarlo.*

Los alimentos guardados en los cajones del compartimento de refrigeración se congelan.

- La temperatura del compartimento congelador se establece a un grado muy bajo. >>> *Ajuste la temperatura del compartimento del congelador a un grado más alto y vuelva a intentarlo.*

La temperatura en el refrigerador o el congelador es demasiado alta.

- La temperatura del compartimento del congelador se establece a un grado muy bajo. >>> *El ajuste de temperatura del compartimento del refrigerador influye en la temperatura del compartimento del congelador. Cambie la temperatura del compartimento del refrigerador o congelador y espere a que los compartimentos pertinentes alcancen el nivel de temperatura ajustado.*
- Las puertas se abren frecuentemente o se mantienen abiertas durante largos períodos. >>> *No abra las puertas con demasiada frecuencia.*
- La puerta puede estar abierta. >>> *Cierre la puerta por completo.*
- El aparato puede haber sido conectado recientemente o un nuevo alimento fue colocado en su interior. >>> *Esto es normal. El aparato tardará más en alcanzar la temperatura fijada fue enchufado recientemente o si un nuevo alimento se coloca en el interior.*
- Grandes cantidades de alimentos calientes pueden haber sido colocados recientemente en el aparato. >>> *No coloque alimentos calientes en el interior del aparato.*

Ruido o agitación.

Solución de problemas

- El suelo no está nivelado o no es firme. >>> *Si el aparato está temblando cuando se mueve lentamente, ajuste las patas para equilibrar el aparato. También asegúrese de que el suelo sea lo suficientemente resistente para soportar el aparato.*
- Cualquier artículo colocado sobre el aparato pueden causar ruido. >>> *Retire todos los objetos colocados sobre el aparato.*

El aparato está haciendo ruido de flujo de líquido, rociado, etc.

- Los principios de funcionamiento del aparato implican flujos de líquido y gas. >>> *Esto es normal y no indica mal funcionamiento.*

Hay sonido del viento que sopla procedente del aparato.

- El aparato utiliza un ventilador para el proceso de enfriamiento. Esto es normal y no indica mal funcionamiento.

Hay condensación en las paredes internas del aparato.

- El clima caliente o húmedo aumentarán la formación de hielo y de condensación. Esto es normal y no indica mal funcionamiento.
- Las puertas se abren frecuentemente o se mantienen abiertas durante largos períodos. >>> *No abra las puertas con demasiada frecuencia, si están abiertas, ciérrelas.*
- La puerta puede estar abierta. >>> *Cierre la puerta por completo.*

Hay condensación en el exterior del aparato o entre las puertas.

- Puede ser por que el clima ambiental sea húmedo, esto es bastante normal en ambientes húmedos. >>> *La condensación se disipará cuando se reduzca la humedad.*

El interior huele mal.

- El aparato es limpiado regularmente. >>> *Limpie el interior con regularidad utilizando una esponja, agua caliente y agua carbonatada.*
- Ciertos envases y materiales de embalaje pueden causar olor. >>> *Utilice envases y materiales de embalaje que sean exentos de olores.*
- Los alimentos se colocan en envases no selladas. >>> *Mantenga los alimentos en envases sellados. Los microorganismos pueden propagarse fuera de los alimentos no sellados y causar mal olor.*
- Retire todos los alimentos caducados o en mal estado del aparato.

La puerta no se cierra.

- Los paquetes de alimentos pueden estar bloqueando la puerta. >>> *Cambie de lugar los elementos que bloqueen las puertas.*
- El aparato no está en posición vertical sobre la base. >>> *Ajuste los soportes para equilibrar el aparato.*
- El suelo no está nivelado o no es firme. >>> *Asegúrese de que el suelo esté nivelado y sea lo suficientemente resistente para soportar el aparato.*

La bandeja de las vegetales se ha atascado.

- Los alimentos pueden estar en contacto con la parte superior del cajón. >>> *Reorganice los alimentos en el cajón.*



ADVERTENCIA: Si el problema persiste después de seguir las instrucciones de esta sección, póngase en contacto con su vendedor o un Servicio Autorizado. No trate de reparar el aparato.

Tisztelt vásárlónk!

Bízunk benne, hogy termékünk, mely egy modern gyárban készült, és a legaprólékosabb minőségirányítási eljárások alapján lett tesztelve, hatékony szolgáltatást fog biztosítani az Ön számára. Ehhez azt javasoljuk, hogy használat előtt alaposan olvassa el a teljes használati útmutatót, és azt ne dobja ki, mert a jövőben még szüksége lehet rá.. Ha a terméket átadja egy másik személynek, a termékek együtt adja át ezt a használati útmutatót is.

Ez a használati útmutató segít a készüléket gyors és biztonságos módon használni.

- A termék beszerelése és használata előtt olvassa el a használati útmutatót.
- Mindig tartsa be az alkalmazható biztonsági előírásokat.
- A használati útmutatót tartsa olyan helyen, ahol a jövőben könnyen hozzá tud férni.
- Olvassa el a többi dokumentumot is, melyet a termékhez kapott.

Ne feledje, ez a használati útmutató más modellekre is érvényes lehet. A használati útmutató egyértelműen jelöli a különböző modellek közötti eltéréseket.

Szimbólumok és észrevételek

Ez a használati útmutató a következő szimbólumokat tartalmazza:

	Fontos információ vagy hasznos tippek
	Figyelmeztetés élet vagy tulajdonra veszélyes körülményekre.
	Figyelmeztetés áreműtés veszélyére.
	A termék csomagolása újrahasznosítható anyagból készült a Nemzeti környezetvédelmi törvényeknek megfelelően.

Tartalomjegyzék

1 Biztonsági és környezetvédelmi figyelmeztetések	3
1.1. Általános biztonság	3
1.1.1 HC figyelmeztetés	4
1.1.2 Víztartállyal ellátott termékek esetén	5
1.2. Rendeltetésszerű használat	5
1.3. Gyermekbiztonság	5
1.4. A WEEE-irányelvnek való megfelelés és a hulladék termék megsemmisítése	5
1.5. A RoHS-irányelvnek való megfelelés	6
1.6. Csomagolásra vonatkozó információ	6
2 Hűtőszekrény	7
3 Üzembe helyezés	8
3.1. A megfelelő elhelyezés	8
3.2. A műanyag ékek rögzítése	8
3.3. A lábak beállítása	9
3.4. Elektromos összeköttetés	9
3.5. A vízvezeték csatlakoztatása	9
3.6. A vízvezeték csatlakoztatása a termékhez	10
3.7. Csatlakoztatás a vezetékes vízhez	10
3.8. Víztartályt használó termékekhez	11
3.9. Vízszűrő	11
3.9.1. A külső szűrő rögzítése a falra (opcionális)	12
3.9.2. Belső szűrő	13
4 Előkészítés	15
4.1. Teendők az energiatakarékosság érdekében	15
4.2. Az első használat	15
5 A termék használata	16
5.1. Kijelző panel	16
5.2. A vízszűrő cseréjére figyelmeztető jelzés aktiválása	23
5.3. A vízcsap használata	24
5.4. A víztartály feltöltése	24
5.5. A víztartály tisztítása	25
5.6. Víz / jég választó	26
5.7. Csepegtető tálca	26
5.8. Nullfokos tárolórekesz	27
5.9. Zöldségtartó	27
5.10. Kék világítás	27
5.11. Ionizáló	27
5.12. Minibár	27
5.13. Szagszűrő	27
5.14. Icematic és jégdoboz	28
5.15. Jégkészítés	28
5.16. Friss étel lefagyasztása	30
5.17. Tippek a fagyasztott ételek tárolásához	30
5.18. Tudnivalók a mélyfagyasztásról	30
5.19. Az élelmiszer elhelyezése	31
5.20. Nyitott ajtó riasztás	31
5.21. Belső világítás	31
6 Tisztítás és karbantartás	32
6.1. A kellemetlen szagok elkerülése	32
6.2. A műanyag felületek védelme	32
7 A problémák javasolt megoldása	33

1 Biztonsági és környezetvédelmi figyelmeztetések

Ez a rész a sérülések vagy anyagi károk elkerüléséhez szükséges biztonsági utasításokat tartalmazza. A következő információk figyelmen kívül hagyása esetén valamennyi garancia érvényét veszti.

1.1. Általános biztonság

- A készüléket nem tervezték korlátozott fizikai, érzékelő vagy mentális képességekkel rendelkező, illetve gyakorlatlan személy vagy gyermekek által történő használatra, kivéve, ha az ilyen személy felügyeletét valamely, annak biztonságáért felelős személy látja el, illetve ha ez a személy a készülék használatára vonatkozóan útmutatást biztosít. Ne hagyja a gyermekeket játszani ezzel a termékkel.
- Rendellenes működés esetén húzza ki a készüléket a konnektorból.
- A kihúzás után várjon legalább 5 percet a készülék ismételt bekapcsolása előtt. Amennyiben nem használja, húzza ki a hűtőszekrényt. A készülék bedugásakor soha ne fogja meg nedves kézzel a dugót! A hűtőszekrényt mindig a dugónál fogva húzza ki a konnektorból.
- A bedugás előtt a dugó hegyét törölje meg mindig egy száraz ronggyal.
- A hűtőszekrényt ne csatlakoztassa laza konnektorba.
- Elhelyezés, karbantartás, tisztítás és javítás esetén húzza ki a terméket a konnektorból.
- Amennyiben hosszú ideig nem használja, húzza ki a hűtőszekrényt és távolítsa el az élelmiszereket.
- Ne használjon gőzt vagy gőzzel tisztító szereket a hűtőszekrény tisztításához és a belsejében lévő jég leolvasztásához. A gőz érintkezhet a feszültség alatt lévő területekkel, rövidzárlatot vagy áramütést okozhat!
- A készüléket ne mossa el vizet szórva vagy öntve a hűtőszekrény belsejébe! Áramütés veszélye!
- Rendellenesség esetén ne használja a terméket, mivel áramütés veszélye áll fenn. Bármilyen művelet elvégzése esetén lépjen kapcsolatba a hivatalos szolgáltatóval.
- A hűtőszekrényt egy olyan földelt aljzathoz csatlakoztassa. A földelést szakképzett villanyszerelő végezze el.

Biztonsági és környezetvédelmi figyelmeztetések

- Ha a termék LED típusú világítással rendelkezik lépjen kapcsolatba a hivatalos szolgáltatóval bármilyen csere vagy bármilyen rendellenesség esetén.
- Ne érjen nedves kézzel a fagyasztott élelmiszerekhez! Ezek a kezéhez tapadhatnak!
- Ne helyezzen folyadékot tartalmazó üvegeket és edényeket a fagyasztóba. Ezek szétrobbanhatnak!
- A folyadékokat függőlegesen helyezze el, szorosan lezárt fedéllel.
- Ne fújjon ki gyúlékony anyagokat a hűtőszekrény közelében, mert tűz keletkezhet, vagy felrobbanhat.
- Soha ne tároljon a hűtőben gyúlékony anyagokat vagy gyúlékony gázt tartalmazó termékeket (spray, stb.).
- Ne helyezzen folyadékot tartalmazó edényeket a hűtőszekrény tetejére. A feszültség alatt lévő részekre freccsenő víz áramütést vagy tüzet okozhat!
- Ne tegye ki a terméket esőnek, hónak, napsütésnek vagy szélnek, mert ez kárt tehet a termék elektromos rendszerében. Amennyiben a hűtőszekrény ajtaja fogantyúval is rendelkezik, ne szállítsa a hűtőszekrényt a fogantyúnál fogva. A fogantyú leszakadhat.
- Ügyeljen arra, hogy a keze vagy egyéb testrésze ne szoruljon be a termék mozgó részei közé.
- Ne lépjen vagy hajoljon a hűtőgép ajtajára, fiókjaira és hasonló részeire. Ez a termék leesését és a részek károsodását okozza.
- Ügyeljen arra, hogy ne csípjé be a tápkábelt.

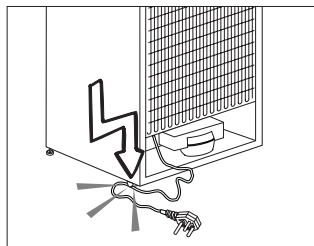

1.1.1 HC figyelmeztetés

Ha terméke rendelkezik olyan hűtőrendszerrel, mely R600a gázt tartalmaz, figyeljen oda, hogy szállítás és használat közben ne tegyen kárt a hűtőrendszerben és a vezetékekben. Ez a gáz gyúlékony. Sérülés esetén tartsa távol a terméket a lehetséges

Biztonsági és környezetvédelmi figyelmeztetések

tűzforrásoktól, melynek hatására a készülék begyulladhat, továbbá folyamatosan szellőztesse a szobát, ahol a készüléket elhelyezte.



A terméke gyártásakor használt gázt a termék bal belső részén található táblán láthatja.

1.1.2 Víztartállyal ellátott termékek esetén

- Ahhoz, hogy a hűtőgép vízköre akadálytalanul működjön, a fő vezetékben lévő víz nyomásának 1-8 bar között kell lennie. Ha a fő vezetékben lévő víznyomás meghaladja az 5 bar értéket, használjon nyomásszabályozót. Ha a fő vezetékben lévő víznyomás meghaladja a 8 bar értéket, a hűtőgép vízkörét nem szabad a vízvezetékhez csatlakoztatni. Ha nem tudja, hogyan kell megmérni a fő vezeték víznyomását, kérje szakember segítségét.
- Kizárólag ivóvizet használjon.

1.2. Rendeltetésszerű használat

- Ezt a terméket háztartási használatra tervezték. Nem alkalmas kereskedelmi használatra.
- A terméket csak élelmiszerek és italok tárolására használja.
- A hűtőszekrényben ne tároljon érzékeny termékeket, melyek ellenőrzött hőmérsékletet igényelnek (oltóanyagok, hőre érzékeny gyógyszerek, orvosi eszközök, stb.).
- A gyártó nem vállal felelősséget a rendellenes használatból származó károkért.
- A készülék élettartama 10 év. Ennyi ideig biztosítunk pótalkatrészeket a készülékhez.

1.3. Gyermekbiztonság

- A csomagolóanyagokat tartsa távol a gyermekektől.
- Ne hagyja a gyermekeket a termékkel játszani.
- Amennyiben az ajtó zárral is rendelkezik, a kulcsot tartsa távol a gyermekektől.

1.4. A WEEE-irányelvnek való megfelelés és a hulladék termék megsemmisítése

A termék megfelel az uniós WEEE-irányelv (2012/19/EU) követelményeinek. A terméken megtalálható az elektromos és elektronikus hulladékok besorolására vonatkozó szimbólum (WEEE).

Biztonsági és környezetvédelmi figyelmeztetések

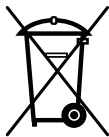

A terméket magas minőségű alkatrészekből és anyagokból állították elő, amelyek ismételten felhasználhatók és alkalmasak az újrahasznosításra. A hulladék

terméket annak élettartamának végén ne a szokásos háztartási vagy egyéb hulladékkal együtt selejtezze le. Vigye el azt egy az elektromos és elektronikus berendezések újrahasznosítására szakosodott begyűjtőhelyre.

A begyűjtőhelyek kapcsán kérjük, tájékozódjon a helyi hatóságoknál.

1.5. A RoHS-irányelvnek való megfelelés

A termék megfelel az uniós WEEE-irányelv (2011/65/EU) követelményeinek. A termék nem tartalmaz az irányelvben meghatározott káros vagy tiltott anyagokat.

1.6. Csomagolásra vonatkozó információ

A termék csomagolóanyagai, a nemzeti környezetvédelmi előírásokkal összhangban, újrahasznosítható anyagokból készültek. A csomagolóanyagokat ne a háztartási vagy egyéb hulladékokkal együtt dobja ki! Vigye el azokat a helyi hatóságok által e célból kijelölt csomagolóanyagbegyűjtő pontokra.

2 Hűtőszekrény

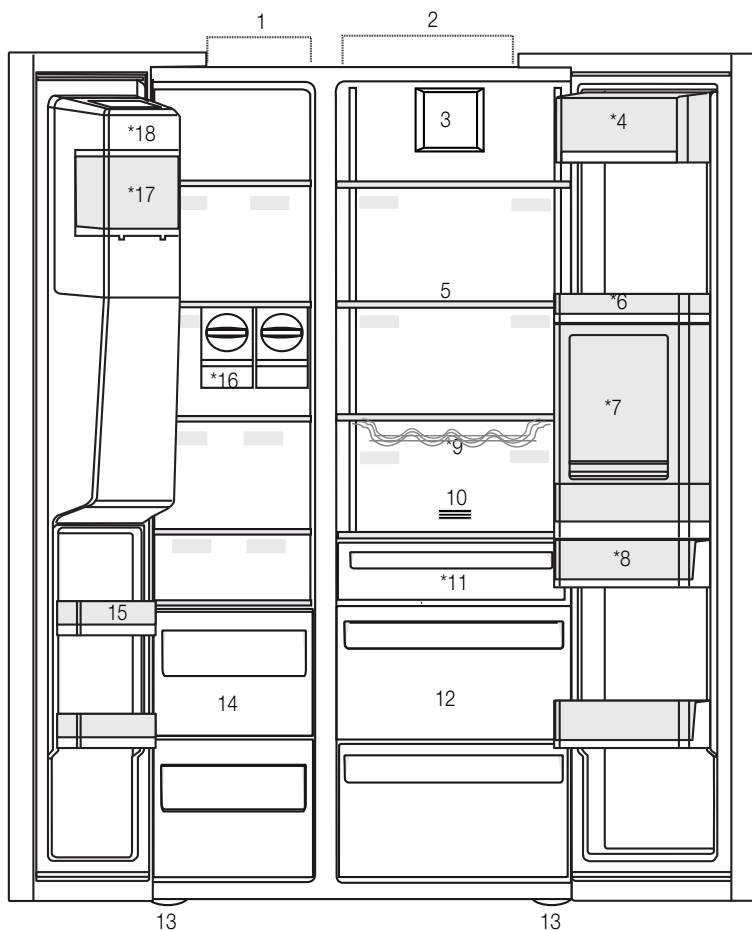

- | | |
|---------------------------|--------------------------------------|
| 1- Fagyasztórekesz | 10- Szagszűrő |
| 2- Hűtörekesz | 11- Nullfokos tárolórekesz |
| 3- Ventilátor | 12- Zöldségtartók |
| 4- Vaj- és sajtároló polc | 13- Állítható lábak |
| 5- Üvegpalcok | 14- Fagyasztott-étel tároló rekeszek |
| 6- Hűtörekesz ajtópolcai | 15- Fagyasztórekesz ajtópolcai |
| 7- Minibár | 16- Icematic |
| 8- Víztartály | 17- Jégkocka-tartó |
| 9- Üvegtartó polc | 18- Jégkocka tálca |
- *Opcionális



*Opcionális: A használati útmutatóban található képek szemléltető jellegűek, nem a valódi terméket ábrázolják. Amennyiben olyan részeket talál, melyek nem találhatók meg, az Ön által megvásárolt termékben, akkor azok más modellekre vonatkoznak.

3 Üzembe helyezés

3.1. A megfelelő elhelyezés

A termék üzembe helyezéséhez lépjen kapcsolatba a hivatalos szervizzel. A termék üzembe helyezésének befejezéséhez olvassa el a használati utasítást és győződjön meg róla, hogy az elektromos és a vízcsatlakozások megfelelnek a követelményeknek. Ellenkező esetben hívjon egy villanszerelőt és egy vízszerelőt a csatlakozások biztosítása érdekében.



VIGYÁZAT: A gyártó nem vállal felelősséget az illetéktelen személyek által végzett munkából származó károkért.



VIGYÁZAT: Beszerelés közben ne dugja be a hűtőt a konnektorba. Ellenkező esetben súlyos vagy halálos sérülést szenvedhet.



VIGYÁZAT: Amennyiben a hűtőszekrény tárolására kijelölt szoba ajtaja nem elég széles, a hűtők ajtajainak eltávolításához hívja ki a hivatalos szervizt.

- A rázkódások elkerülése érdekében a hűtőszekrényt egy egyenletes padlón helyezze el.
- A hűtőt legalább 30 cm-re kell elhelyezni minden hőforrástól (pl. kandalló, sütő, főzőlap) és legalább 5 cm-re az elektromos sütőktől.
- Tartsa távol a hűtőszekrényt a közvetlen napsütéstől és a nedves helyektől.
- A hatékony működés érdekében a hűtőszekrényt egy jól szellőző helyen kell elhelyezni. Amennyiben a hűtőszekrényt egy fali bemélyedésbe helyezi be, a készülék körül minden irányból legalább 5 cm helyet kell hagyni.
- Ne tartsa a hűtőszekrényt -5°C -nál alacsonyabb hőmérsékleten.

3.2. A műanyag ékek rögzítése

A mellékelt műanyag ékek segítenek megtartani a szükséges távolságot a hűtő és a fal között, és így a levegő szabadon tud áramolni.

1. Az ékek rögzítéséhez csavarozza ki a jelenlegieket, és használja azokat a csavarokat, amelyek az ékeket tartalmazó zacskóban vannak.

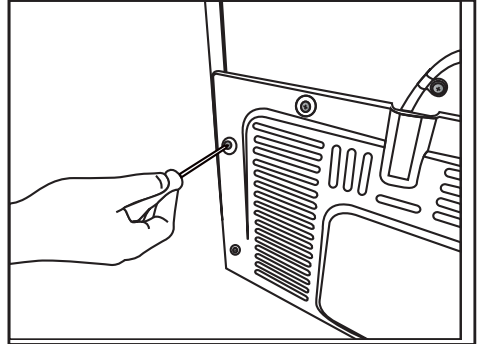

2. Rögzítse a műanyag ékeket a ventilátor fedelére a j ábrán látható módon.

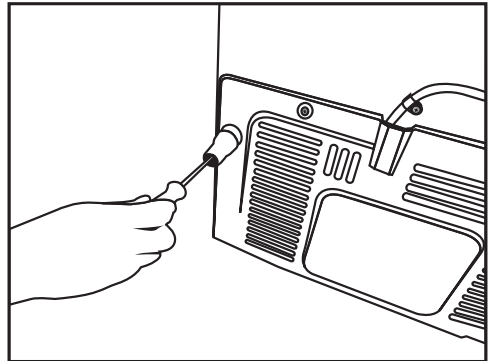

Üzembe helyezés

3.3. A lábak beállítása

Ha a hűtőszekrény nincs egy kiegyensúlyozott helyzetben, állítsa be az előlő állítható lábakat jobbra vagy balra forgatva.

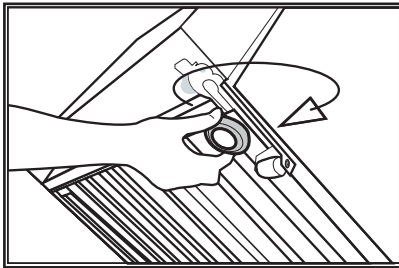
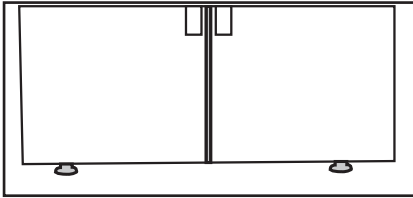

3.4. Elektromos összeköttetés



VIGYÁZAT: Ne használjon hosszabbítót vagy elosztót!



VIGYÁZAT: A sérült tápkábel cseréjét bízza a hivatalos szervizre.



Ha két hűtőt kíván egymás mellett elhelyezni, kérjük, hagyjon legalább 4 cm helyet közöttük.

- A vállalatunk nem vállal semmiféle felelősséget azokért a károkért, melyek a hűtőszekrény nem a nemzeti előírásoknak megfelelő földeléssel vagy elektromos összeköttetéssel való használatából erednek.
- Ügyeljen rá, hogy a tápkábel könnyen hozzáférhető legyen a hűtő elhelyezése után.
- Csatlakoztassa a hűtőszekrényt egy földelt 220-240 Voltos, 50 Hz-es áramú hálózathoz. A dugónak rendelkeznie kell egy 10-16A-os biztosítékkal.
- Ne használjon elosztót hosszabbítóval vagy hosszabbító nélkül a fali konnektor és a hűtőszekrény között.

3.5. A vízvezeték csatlakoztatása

(Opcionális)



VIGYÁZAT: A bekötés során húzza ki a hűtőszekrényt és a vízszivattyút (ha van) is a fali konnektorból.

A hűtőszekrény vízcsöveinek, szűrőjének és adagolójának csatlakozásait a hivatalos szerviznek kell biztosítania. Modelltől függően a hűtőszekrény egy víztartályhoz vagy közvetlenül a vezetékes vízhez csatlakoztatható. A csatlakozás létrehozásához a vízcsövet először a termékhez kell csatlakoztatni.

Ellenőrizze, hogy az alábbi alkatrészek, melyeket a berendezéshez mellékelünk, megvannak-e.

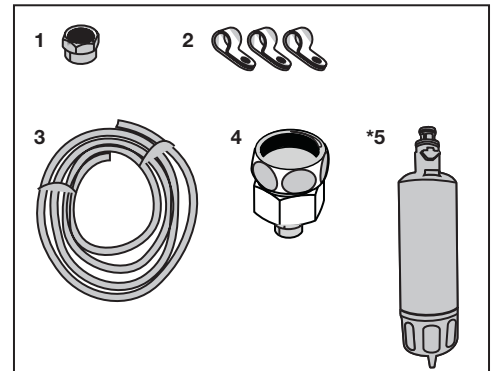

1. Csőcsatlakozó (1 darab): A vízvezeték a hűtőszekrény hátuljához csatlakoztatja.
2. Csőbilincs (3 darab): A vízvezeték a falhoz erősíti.
3. Csőcsatlakozó (1 darab, 5 méteres, 1/4" átmérőjű): A víz bekötéséhez.
4. Csap adapter (1 darab): Tartalmaz egy hálós szűrőt. A hidegvizes vezetékhez való csatlakoztatáshoz.
5. Vízsűrő (1 darab *Opcionális): A vízvezeték a termékhez csatlakoztatja. Ha rendelkezésre áll egy víztartály csatlakozás, akkor nincs szükség vízsűrőre.

Üzembe helyezés

3.6. A vízvezeték csatlakoztatása a termékhez

Vízcsatlakozás a hűtőhöz. Kérjük, járjon el az alábbi utasítások szerint.

1. Távolítsa el a csatlakozót a hűtőszekrény hátulján lévő adapterről és tolja át a vízvezetéket a csatlakozón.

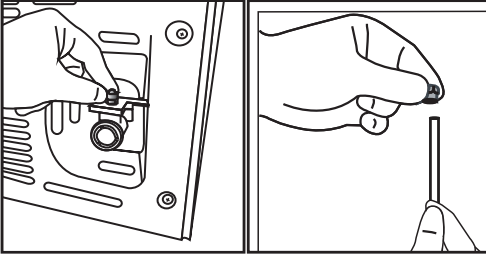

2. A vízvezetéket nyomja lefelé szorosan és csatlakoztassa az adapterhez.

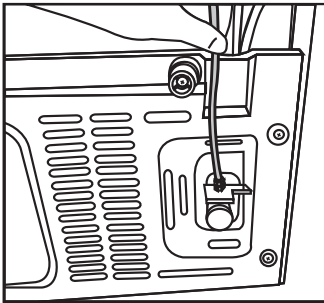

3. Húzza meg szorosan a csatlakozót kézzel és rögzítse az adapterhez. A csatlakozót meghúzhatja egy csőfogóval vagy kulccsal is.

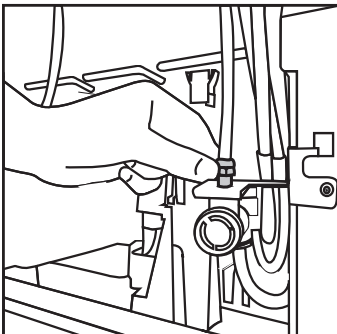

4. A vezeték másik végét csatlakoztassa a vízvezetékhez (lásd a 3.7. bekezdést) vagy a víztartály használatához a vízszivattyúhoz (lásd a 3.8. bekezdést).

3.7. Csatlakoztatás a vezetékes vízhez

(Opcionális)

Ha a hűtőt a vezetékes vízzel szeretné használni, akkor fel kell helyezni egy standard 1/2"-os csapot a lakás vízvezetékére. Abban az esetben, ha nem rendelkezik ilyen csappal, vagy ha nem biztos benne, hogy van ilyen csapja, akkor forduljon vízvezeték-szerelőhöz.

1. Válassza le a csőcsatlakozót (1) a csap adapterről (2).

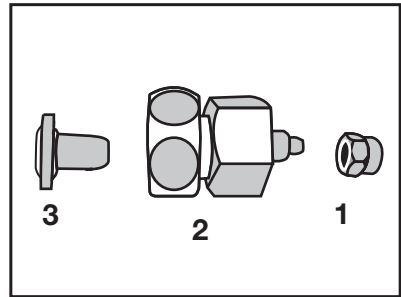

2. Helyezze fel a csap adaptert a vízvezeték szelepre.

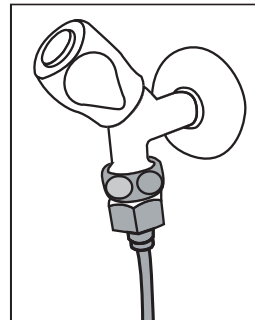

3. Rögzítse a csőcsatlakozót a vízvezeték köré.

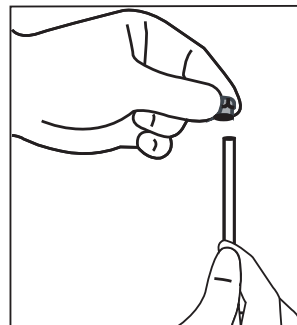

Üzembe helyezés

4. Helyezze fel a csőcsatlakozót a csap adapterre és húzza meg kézzel / szerszámmal.

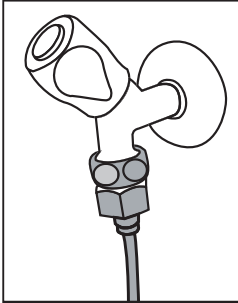

5. A sérülések, kicsúszások vagy a cső véletlen szétcsúszása elkerülése érdekében használja a mellékelt csőbilincseket a vízvezeték megfelelő rögzítéséhez.

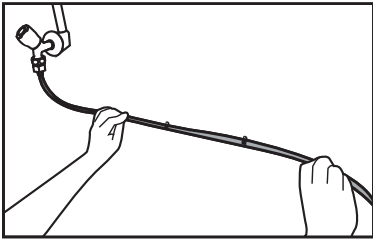

2. Csatlakoztassa a vízvezeték másik végét a vízszivattyúhoz. Ehhez tolja a vízvezeték szivattyú csőbemenetébe.

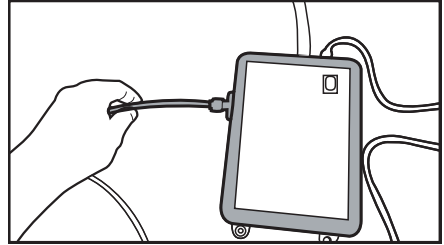

3. Helyezze be és rögzítse a szivattyú vezetékét a víztartály belsejébe.

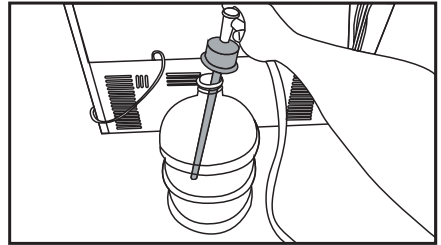

 **VIGYÁZAT:** A vízcsap megnyitása után ellenőrizze a vízvezeték mindkét végpontjánál, hogy nincs-e szivárgás. Ha szivárgást észlel, zárja el a csapot és húzza meg az illesztéseket egy fogó vagy kulcs segítségével.

4. A szerelés végén dugja be és kapcsolja be a vízszivattyút.



Annak érdekében, hogy a szivattyú optimálisan üzemeljen, várjon 2-3 percet a szivattyú bekapcsolása után.



A vízcsatlakozás kialakításához használja a szivattyú használati útmutatóját is.



Víztartály használata esetén nincs szükség a vízszűrőre..

3.8. Víztartályt használó termékekhez (Opcionális)

Ha a hűtőszekrényt egy víztartállyal kívánja használni, akkor használni kell a hivatalos szerviz által javasolt vízszivattyút.

1. Csatlakoztassa a vízvezeték szivattyús végét a hűtőszekrényhez (lásd a 3.6. bekezdést) és kövesse az alábbi utasításokat.

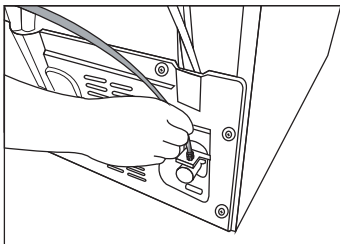

3.9 Vízszűrő

(Opcionális)

A modelltől függően a hűtőszekrény belső vagy külső szűrővel rendelkezhet. A vízszűrő beszereléséhez kövesse az alábbi utasításokat.

Üzembe helyezés

3.9.1. A külső szűrő rögzítése a falra (opcionális)



VIGYÁZAT: Ne rögzítse a szűrőt a termékhez.

Ellenőrizze, hogy az alábbi alkatrészek, melyeket a berendezéshez mellékelünk, megvannak-e.

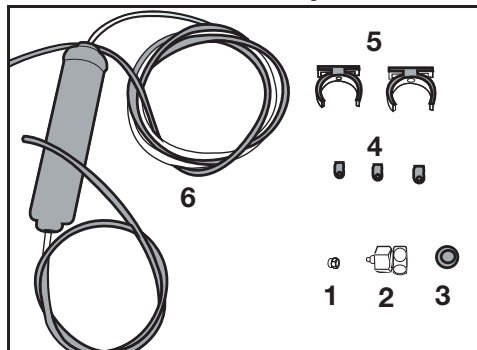

1. Csőcsatlakozó (1 darab): A vízvezetékét a hűtőszekrény hátuljához csatlakoztatja.
 2. Csap adapter (1 darab): A hidegvizes vezetékhez való csatlakoztatáshoz.
 3. Hálós szűrő (1 darab)
 4. Csőbilincs (3 darab): A vízvezetékét a falhoz erősíti.
 5. Szűrőt csatlakoztató alkatrészek (2 darab): A szűrőt a falhoz erősítik.
 6. Vízsűrítő (1 darab): A a terméket a vízvezetékhez csatlakoztatja. Ha rendelkezésre áll egy vízsűrítő, akkor nincs szükség víztartály csatlakozásra.
1. Csatlakoztassa a csap adaptert a vezetékes vízszелеphez.
 2. Állapítsa meg a külső szűrő illesztésének a helyét. Rögzítse a szűrőt rögzítő alkatrészeket (5) a falra.

3. A vízsűrítőt felfelé kell tartani a szűrőt rögzítő alkatrészekre a címkén látható módon. (6)

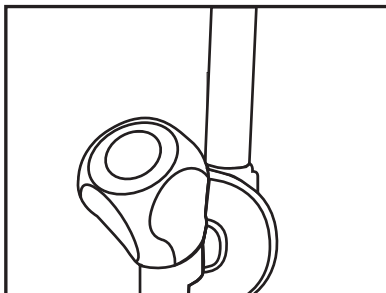

4. Csatlakoztassa a vízvezetékét a szűrő felső részétől a hűtőszekrény vízcsatlakozó adapteréhez (lásd a 3.6. bekezdést).

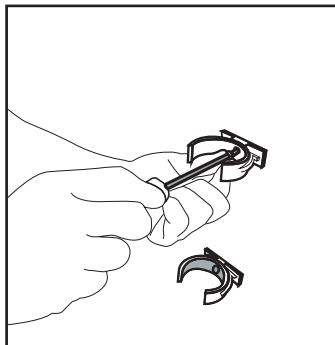

A szerelés végén az ábrán látható eredményt kell látnia.

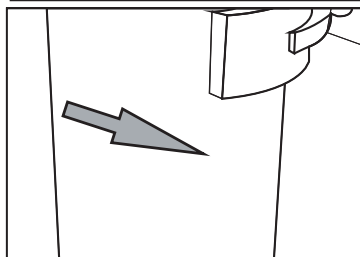
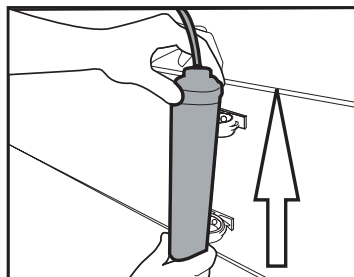

Üzembe helyezés

3.9.2. Belső szűrő

A hűtőszekrényhez tartozó belső szűrő nincs beszerelve, ezért a szűrő beszereléséhez kövesse az alábbi utasításokat.

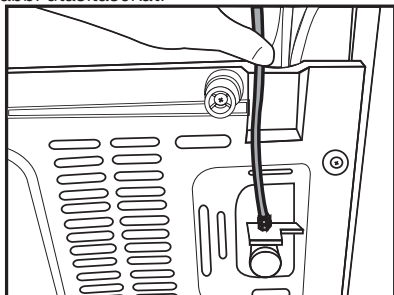

Vízkör:

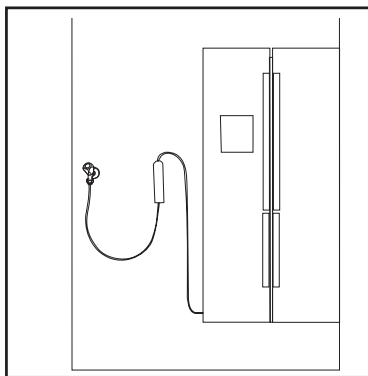

Víztartály köre:

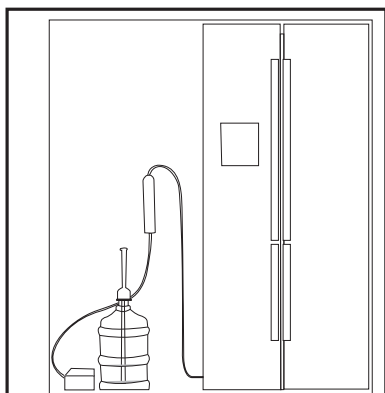

1. A szűrő beszerelése előtt győződjön meg róla, hogy a "Jég leállítva" kijelző be legyen kapcsolva. A kijelzőn lévő "Jég" gomb használatával állítsa be az ON-OFF kijelzőt.

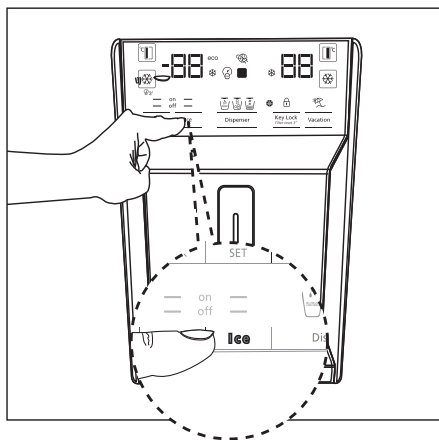

2. Vegye ki a zöldsgéptartót (a) a vízszűrőhöz való hozzáféréshez.

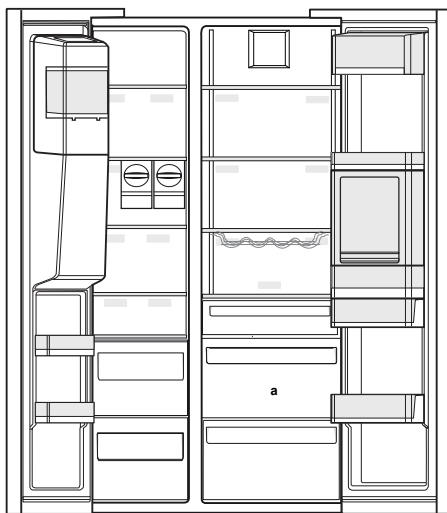

A szűrő csatlakoztatása után az első 10 pohárnyi vizet ne fogyassza el.

Üzembe helyezés

3. Távolítsa el a vízsűrő megkerülő fedelét.



A fedél eltávolítása után néhány csepp víz kicsöpöghet, ez azonban normális jelenség.

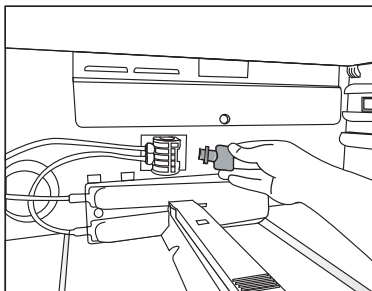

4. Helyezze be a vízsűrő fedelét a szerkezetbe és nyomja le, amíg az a helyére nem kattann.

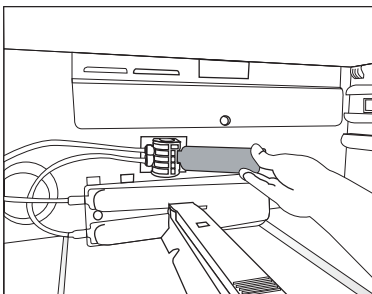

5. Nyomja meg a kijelzőn ismét a "Jég" gombot a "Jég leállítása" üzemmódból való kilépéshez.



A vízsűrő csak fizikai tisztítást végez, a mikroorganizmusoktól nem tisztítja meg azt!



Lásd az 5.2. bekezdést, ha automatikusan ki kívánja számíttatni a szűrő csereidejét.

4 Előkészítés

4.1. Teendők az energiatakarékosság érdekében



A termék csatlakoztatása elektromos energiatakarékos rendszerekhez káros és károsíthatja a terméket.

- Ne hagyja sokáig nyitva a hűtő ajtaját.
- Ne tegyen meleg ételt vagy italt a hűtőbe.
- Csak annyi ételt/italt tegyen a hűtőbe, hogy az ne akadályozza a levegő cirkulációt.
- Az energiafogyasztást úgy határozták meg, hogy eltávolították a fagyasztó felső polcát, a többi polcot és az alsó fiókjait telepakolták. A fagyasztandó étel alakjától és méretétől függően a felső üvegpolc használható.
- A fagyasztott élelmiszer hűtőszekrényben történő felolvasztása energiát takarít meg, és megőrzi az étel minőségét.
- A hűtőrekeszhez tartozó kosarakat/ fiókokat mindig használni kell az alacsony energiafogyasztás és a jobb tárolási feltételek biztosítása érdekében.
- A fagyasztórekeszben lévő hőmérsékletérzékelővel érintkező ételek növelhetik a berendezés energiafogyasztását. Ezért kerülni kell az érzékelővel/érzékelőkkel való érintkezést.
- Győződjön meg róla, hogy az ételek nincsenek érintkezésben a fagyasztó alább bemutatott hőmérsékletérzékelőjével.

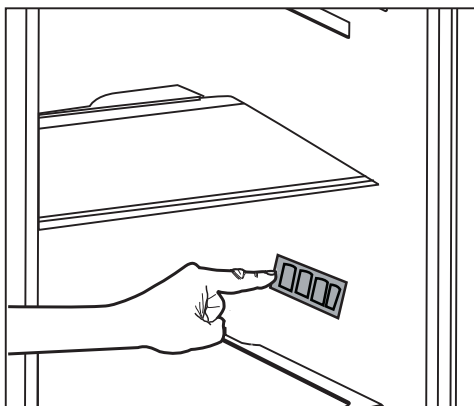

4.2. Az első használat

A hűtőszekrény használata előtt győződjön meg róla, hogy elvégezte a "Biztonsági és környezetvédelmi utasítások" és az "Üzembe helyezés" bekezdés alatt felsorolt összes előkészületi műveletet.

- Működtesse a terméket étel nélkül 6 óráig és ne nyissa ki az ajtót, kivéve ha ez elengedhetetlenül fontos.



A kompresszor bekapcsolását egy hangjelzés jelzi. A hűtőrendszerben lévő folyadékok és gázok hangja akkor is hallható, ha a kompresszor nem üzemel és ez normális jelenség.



Lehetséges, hogy a hűtő elülső éleit melegnek érzi. Ez normális jelenség. Ezek a részek azért melegednek fel, hogy így elejét vegyék a páralecsapódásnak.



Néhány modell esetében a műszerfal automatikusan kikapcsol az ajtó bezárása után 5 perccel. Újra bekapcsol, ha kinyílik az ajtó vagy lenyom egy gombot.

5 A termék használata

5.1. Kijelző panel

A termék modelljétől függően a kijelző panelek változhatnak.

A kijelző panel hangjelzései és vizuális funkciói segítik Önt a hűtőszekrény használatában.

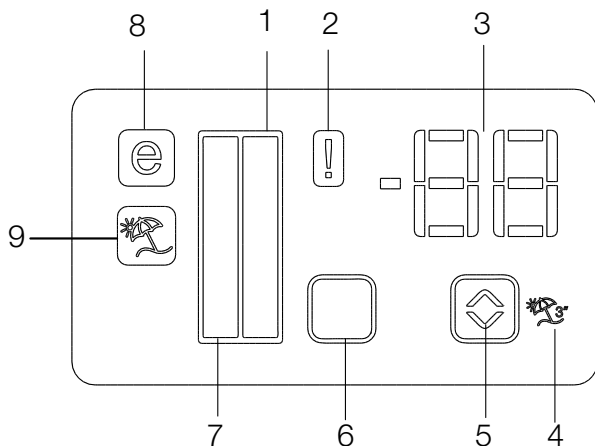

1. Hűtőrekesz jelző
2. Hibaállapot jelző
3. Hőmérséklet jelző
4. Nyaralás funkció jelző
5. Hőmérsékletbeállító gomb
6. Rekesz kiválasztó gomb
7. Hűtőrekesz jelző
8. Gazdaságos üzemmód jelző
9. Nyaralás funkció jelző

***opcionális**



***Opcionális:** A használati útmutatóban található képek szemléltető jellegűek, nem a valódi terméket ábrázolják. Amennyiben olyan részeket talál, melyek nem találhatók meg, az Ön által megvásárolt termékben, akkor azok más modellekre vonatkoznak.

A termék használata

1. Hűtőrekesz jelző

A hűtőrekesz hőmérsékletének a beállításakor kigyullad a hűtőrekesz világítása.

2. Hibaállapot jelző

Ha a hűtő nem hűt megfelelően, vagy ha valamelyik érzékelő meghibásodott, akkor megjelenik ez a jelzés. Amikor a jelzés aktív, a fagyasztórekesz hőmérsékletjelzője "E" értéket mutat, a hűtőrekesz hőmérsékletjelzője pedig "1"-est, "2"-est stb. Ezek a számok a hiba okát jelzik.

3. Hőmérséklet jelző

A fagyasztórekesz vagy a hűtőrekesz hőmérsékletbeállítását mutatja.

4. Nyaralás funkció jelző

A funkció aktiválásához nyomja meg és tartsa nyomva 3 másodpercig a Nyaralás gombot. Ha a Nyaralás funkció aktív, akkor "- -" jelzés jelenik meg a hűtőrekesz jelzőjén, és a hűtő nem hűti a hűtőrekeszt. Amikor ez a funkció aktív, nem szabad a hűtőrekeszben élelmiszereket tárolni. A többi rekesz ettől függetlenül a korábban beállított hőmérsékleten üzemel.

A funkció kikapcsolásához nyomja meg ismét a Vacation gombot ().

5. Hőmérsékletbeállító gomb

A gomb megnyomásával a következő fagyasztó-hőmérsékletfokozatok között válthat: -24°C.....-18°C és 8°C...1°C.

6. Rekesz kiválasztó gomb

Használja a hűtőszekrény rekesz kiválasztó gombját a hűtőrekesz és a fagyasztórekesz közötti váltáshoz.

7. Hűtőrekesz jelző

A fagyasztórekesz hőmérsékletének a beállításakor kigyullad a hűtőrekesz világítása.

8. Gazdaságos üzemmód jelző

Azt jelzi, hogy a hűtő energiatakarékos üzemmódban van. Ez a jelző akkor látható, ha a fagyasztórekesz hőmérséklete -18 fokra van állítva.

9. Nyaralás funkció jelző

Azt jelzi, hogy a nyaralás funkció aktív.

A termék használata

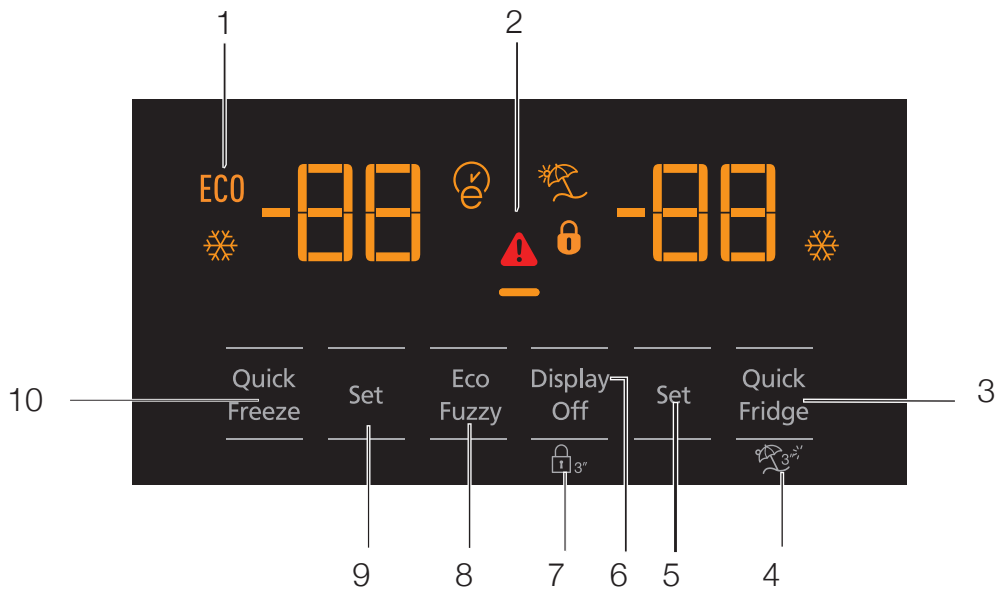

- 1- Gazdaságos üzemmód
- 2- Magas hőmérséklet / hiba jelzés
- 3- Gyorsfűtés
- 4- Nyaralás funkció
- 5- Hűtőrekesz hőmérsékletbeállítása
- 6- Energiatakarékos üzemmód (kijelző kikapcsolva)
- 7- Billentyűzár
- 8- Eco-fuzzy
- 9- Fagyasztórekesz hőmérsékletbeállítása
- 10- Gyorsfagyasztás



***Opcionális:** A használati útmutatóban található képek szemléltető jellegűek, nem a valódi terméket ábrázolják. Amennyiben olyan részeket talál, melyek nem találhatók meg, az Ön által megvásárolt termékben, akkor azok más modellekre vonatkoznak.

A termék használata

1. Gazdaságos üzemmód

Ez a jelző akkor látható, ha a fagyasztórekesz -18 fokra van állítva, mely a leggazdaságosabb beállításnak felel meg. (ECO) A Gazdaságos üzemmód jelzés akkor látható, amikor a gyorshűtés vagy gyorsfagyasztás funkció ki van választva.

2. Magas hőmérséklet / hiba jelzés

Ez a jelzés (▲) rendellenes hőmérséklet vagy hiba esetén gyullad ki. Amikor megjelenik ez a jelzés, olvassa el a használati útmutató "javasolt hibaelhárítási műveletek" c. bekezdését.

3. Gyorshűtés

Amikor a Gyorshűtés funkció be van kapcsolva, a Gyorshűtés jelzés kigyullad (❄) és a hűtörekesz hőmérsékletjelzője az 1-es értéket jeleníti meg. A funkció kikapcsolásához nyomja meg ismét a Gyorshűtés gombot. A Gyorshűtés jelző kialszik és visszatér a normális beállítás. Ha a felhasználó nem kapcsolja ki, akkor a gyorshűtés funkció 1 óra után magától is kikapcsol. Ha nagy mennyiségű friss ételt kíván lehűteni, akkor nyomja le a Gyorshűtés gombot, mielőtt berámolná az ételeket a hűtörekeszbe.

4. Nyaralás funkció

A Nyaralás funkció aktiválásához nyomja meg és tartsa nyomva 3 másodpercig a (4) számú (☀) gombot. Ez aktiválja a Nyaralás üzemmód jelzőt (☀). Ha a Nyaralás funkció aktív, akkor "- -" jelzés jelenik meg a hűtörekesz jelzőjén, és a hűtő nem hűti a hűtörekeszt. Amikor ez a funkció aktív, nem szabad a hűtörekeszben élelmiszereket tárolni. A többi rekesz ettől függetlenül a korábban beállított hőmérsékleten üzemel. A funkció kikapcsolásához nyomja meg ismét a Vacation function gombot.

5. Hűtörekesz hőmérsékletbeállítása

Az (5) számú gomb megnyomásával a következő hűtörekesz hőmérsékletfokozatok között válthat: 8,7,6,5,4,3,2 és 1. (■)

6. Energiatakarékos üzemmód (kijelző kikapcsolva)

A gomb (■) megnyomására kigyullad az energiatakarékos jelzés (■) és az Energiatakarékos üzemmód funkció aktiválódik.

Az Energiatakarékos funkció kikapcsolja a kijelző összes többi jelzését. Amikor az Energiatakarékos funkció aktív, bármely gomb lenyomása vagy az ajtó kinyitása kikapcsolja az Energiatakarékos funkciót és a kijelző jelzései visszatérnek a normális beállításra. A gomb (■) ismételt megnyomására kikapcsol az energiatakarékos jelzés és az Energiatakarékos funkció.

7. Billentyűzár

Nyomja le a Billentyűzár gombot 3 másodpercig. A billentyűzár jelzés (Ⓜ) kigyullad és a billentyűzár aktiválódik. Amikor a billentyűzár aktív, a gombok nem működnek. Nyomja le ismét a Billentyűzár (Ⓜ) gombot 3 másodpercig. A billentyűzár jelzés kialszik és a billentyűzár mód kioldódik. Nyomja le a Billentyűzár (Ⓜ) gombot, hogy megakadályozza a hűtőszekrény hőmérsékletének az elállítását.

8. Eco-fuzzy

Az Eco-fuzzy funkció aktiválásához nyomja meg és tartsa nyomva 1 másodpercig az Eco-fuzzy gombot. Amikor ez a funkció aktív, akkor a fagyasztórekesz legalább 6 óra után gazdaságos üzemmódra vált és kigyullad a gazdaságos üzemmód jelzés. Az Eco-fuzzy funkció (E) kikapcsolásához nyomja meg és tartsa nyomva 3 másodpercig az Eco-fuzzy gombot.

A kijelző 6 óra után kigyullad, amikor az Eco-fuzzy funkció aktív.

9. Fagyasztórekesz hőmérsékletbeállítása

A fagyasztórekesz hőmérséklete szabályozható. A (9) számú gomb megnyomásával a következő fagyasztórekesz hőmérsékletfokozatok között válthat: -18,-19,-20,-21,-22,-23 és -24.

10. Gyorsfagyasztás

A gyorsfagyasztás funkció aktiválásához nyomja meg a (10) számú gombot. Ez aktiválja a Gyorsfagyasztás jelzőt (❄).

A termék használata

Amikor a Gyorsfagyasztás funkció be van kapcsolva, a Gyorsfagyasztás jelzés kigyullad és a fagyasztórekesz hőmérsékletjelzője a -27-es értéket jeleníti meg. A funkció kikapcsolásához nyomja meg ismét a Gyorsfagyasztás () gombot. A Gyorsfagyasztás jelző kialszik és visszatér a normális beállítás. Ha a felhasználó nem kapcsolja ki, akkor a Gyorsfagyasztás funkció 24 óra után magától is kikapcsol. Ha nagy mennyiségű friss ételt kíván fagyasztani, akkor nyomja le a Gyorsfagyasztás gombot, mielőtt berámolná az ételeket a fagyasztórekeszbe.

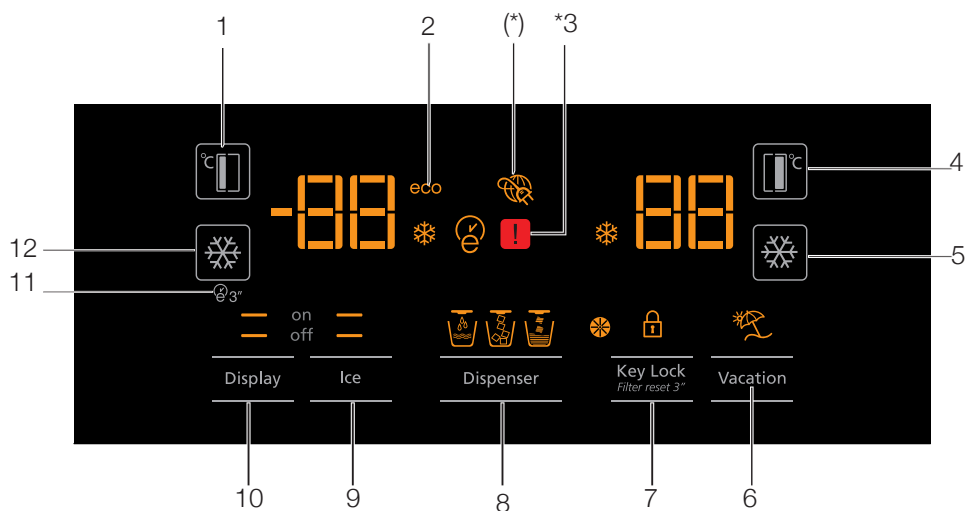

1. Fagyasztórekesz hőmérsékletbeállítása
2. Gazdaságos üzemmód
3. Hibaállapot
4. Hűtőrekesz hőmérsékletbeállítása
5. Gyorsfagyás
6. Nyaralás funkció
7. Billentyűzár / Szűrőcsere figyelmeztető jelző
8. Víz, darabolt jég, jégkockák kiválasztás
9. Jégkészítés be/ki
10. Kijelző be/ki
11. Autoeco
12. Gyorsfagyasztás



***Opcionális:** A használati útmutatóban található képek szemléltető jellegűek, nem a valódi terméket ábrázolják. Amennyiben olyan részeket talál, melyek nem találhatók meg, az Ön által megvásárolt termékben, akkor azok más modellekre vonatkoznak.

A termék használata

1. Fagyasztórekesz hőmérsékletbeállítása

Az (1) számú gomb  megnyomásával a következő fagyasztórekesz hőmérsékletfokokozatok között válthat: -18,-19,-20,-21,-22,-23,-24,-18...

2. ságos üzemmód

Azt jelzi, hogy a hűtő energiatakarékos üzemmódban van. Ez a jelző akkor látható, ha a fagyasztórekesz hőmérséklete -18 fokra van állítva vagy a gazdaságos hűtés eco-extra funkcióra van állítva. (ECO)

3. Hibaállapot

Ha a hűtő nem hűt megfelelően, vagy ha valamelyik érzékelő meghibásodott, akkor megjelenik ez a jelzés. 

Amikor a jelzés aktív, a fagyasztórekesz hőmérsékletjelzője "E" értéket mutat, a hűtőrekész hőmérsékletjelzője pedig "1"-est, "2"-est stb. Ezek a számok a hiba okát jelzik.

4. Hűtőrekész hőmérsékletbeállítása

A (4) számú gomb  megnyomásával a következő hűtőrekész hőmérsékletfokokozatok között válthat: 8,7,6,5,4,3,2...

5. Gyorshűtés

A Gyorshűtés funkció aktiválásához nyomja meg az (5) számú gombot. Ez aktiválja a Gyorshűtés jelzőt .

Nyomja meg mégegyszer ezt a gombot a funkció kikapcsolásához.



Ez a funkció akkor jön jól, ha friss ételt rak a hűtőbe, vagy ha gyorsan le szeretné hűteni az ételt. Amikor ez a funkció aktív, akkor a hűtő 1 órán át megállás nélkül üzemel.

6. Nyaralás funkció

Ha a Nyaralás funkció  aktív, akkor "- -" jelzés jelenik meg a hűtőrekész jelzőjén, és a hűtő nem hűti a hűtőrekész. Amikor ez a funkció aktív, nem szabad a hűtőrekészben élelmiszereket tárolni. A többi rekesz ettől függetlenül a korábban beállított hőmérsékleten üzemel.



A funkció kikapcsolásához nyomja meg ismét a vacation function gombot. 

7. Billentyűzár / Billentyűzár / Szűrőcsere figyelmeztető jelző

A Billentyűzár aktiválásához nyomja le a Billentyűzár  gombot. Ezzel a funkcióval megakadályozható, hogy a hűtő hőmérséklete el legyen állítva. A vízszűrőt fél évente kell cserélni. Amennyiben követi az 5.2. bekezdésben leírtakat, akkor a hűtőszekrény automatikusan kiszámolja a hátralevő időt és a szűrőcsere figyelmeztető jelző világitani kezd, amikor a szűrő használati ideje letelt. 

Nyomja meg és tartsa lenyomva a  gombot 3 másodpercig a szűrőcsere figyelmeztetés törléséhez.



8. Víz, darabolt jég, jégkockák kiválasztás

A 8-as számú gomb segítségével választhat a víz , jégkocka  és a darabolt jég  opciók között. Az aktív jelzés látható marad.

9. Jégkészítés be/ki

Nyomja meg a (9) számú  gombot a jégkészítés kikapcsolásához (off ) vagy bekapcsolásához (on .

10. Kijelző be/ki

Nyomja meg a (10) számú gombot a kijelző kikapcsolásához ( off) vagy bekapcsolásához ( on).

11. Autoeco

A funkció aktiválásához nyomja meg 3 másodpercig a (11) számú auto eco  gombot. Ha az ajtó hosszú ideig zárva marad, amikor ez a funkció aktív, akkor a hűtőrekész gazdaságos üzemmódra vált. Nyomja meg mégegyszer a gombot a funkció kikapcsolásához.

A kijelző 6 óra után kigyullad, amikor az Auto eco funkció aktív. 

A termék használata

12. Gyorsfagyasztás

A gyorsfagyasztáshoz nyomja meg a (12) számú (❄️) gombot. Nyomja meg még egyszer a gombot a funkció kikapcsolásához.

5.2. A vízszűrő cseréjére figyelmeztető jelzés aktiválása

(A vízhálózatához csatlakoztatott és szűrővel ellátott termékek esetén)

A vízszűrő cseréjére figyelmeztető az alábbiak szerint aktiválható:

1. A hűtőszekrény bekapcsolása után 60 másodperccel nyomja le és 3 másodpercig tartsa lenyomva a Display és a Vacation gombokat.

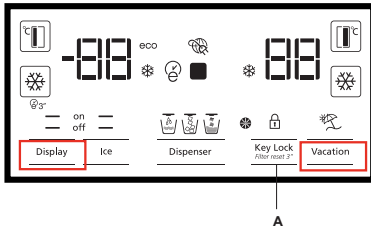

2. Majd jelszóként vigye be a 1-4-5-3 kódot.

A bevitt jelszó megerősítése

A jelszó számainak a kiválasztása

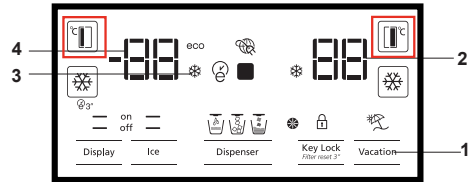

Vigye be az 1-4-5-3 kódot az alábbiak szerint:

Nyomja meg egyszer az FF beállítás gombot.

Nyomja meg egyszer az FRZ beállítás gombot.

Nyomja meg az FF beállítás gombot négyszer.

Nyomja meg egyszer az FRZ beállítás gombot.

Nyomja meg az FF beállítás gombot ötször.

Nyomja meg egyszer az FRZ beállítás gombot.

Nyomja meg az FF beállítás gombot háromszor.

Nyomja meg egyszer az FRZ beállítás gombot.

Ha a jelszót helyesen adta meg, egy rövid hangjelzés hallatszik és a vízszűrő cseréjére figyelmeztető jelzés világít.

Az automatikus szűrőhasználati idő kiszámítás nem aktív a gyáron kívül.

Szűrővel ellátott termékekben kell aktiválni.

A hűtőszekrény 6 havonta automatikusan aktiválja a vízszűrő cseréjére figyelmeztető jelzést.

Ismételje el ugyanezt az eljárást azokon a termékeken is, amelyek automatikus szűrőhasználati idő kiszámítása aktív a szűrő használati ideje kiszámításának kikapcsolásához.

A termék használata

5.3. A vízcsap használata (bizonyos modellek esetén)



Előfordulhat, hogy a vízcsap által adott első pár pohár víz meleg lesz.



Ha a vízcsapot nem túl sűrűn használta az utóbbi időben, akkor egy kevés vizet ki kell folytatni, hogy friss vizet kapjon.

A hideg víz a hűtőszekrény üzembe helyezése után 12 órával ereszthető ki.

Használja a kijelzőt a víz opció kiválasztásához, majd nyomja meg a kart a víz kieresztéséhez. A kar lenyomása után nem sokkal távolítsa el a poharat.

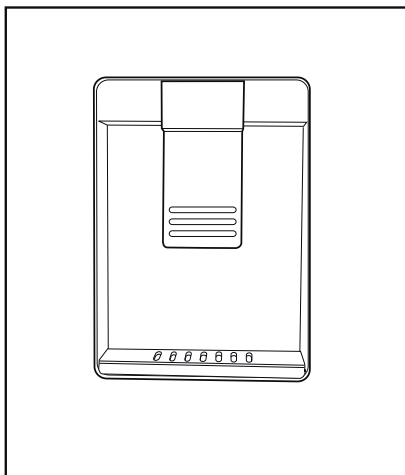

5.4. A víztartály feltöltése

Nyissa ki a víztartály fedelét az ábrán látható módon. Töltse fel tiszta ivóvízzel. Zárja vissza a fedelet.

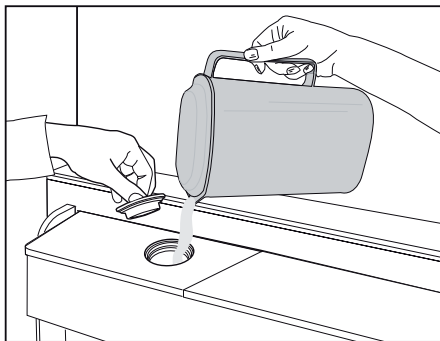

A termék használata

5.5. A víztartály tisztítása

Vegye ki a víztartályt az ajtópolcból.

Eközben tartsa meg az ajtópolc mindkét oldalát.

Fogja meg a víztartály mindkét oldalát és vegye ki 45°-os szögben.

Vegye ki és tisztítsa meg a víztartály fedelét.

 Ne töltse meg a víztartályt gyümölcslével, üdítővel vagy szeszes itallal vagy egyéb nem kompatibilis folyadékkal. Az ilyen folyadékok használata rendellenességet okozhat és a vízcsap javíthatatlan károsodását. A vízcsap ilyen alkalmazása esetén a garancia nem érvényes. Az italokban / folyadékokban lévő vegyi anyagok és adalékok károsíthatják a víztartályt.

 A víztartály és a vízcsap részei nem moshatók el mosogatógépben.

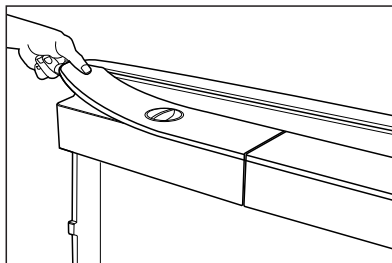
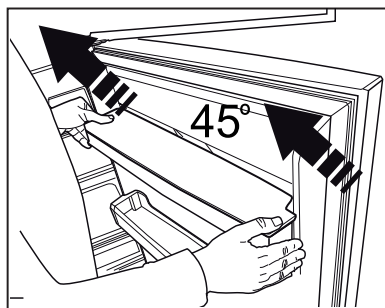
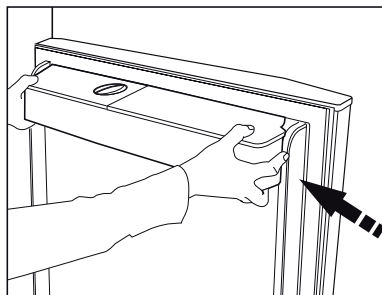

A termék használata

5.6. Víz / jég választó

(opcionális)

A kijelző segítségével választhat a víz (☺) / jégkocka (☹) / és a darabolt jég (☹) opciók között. Víz vagy jég kieresztéséhez nyomja előrefelé a vízcsapon lévő kart. A jégkocka (☹) / és a darabolt jég (☹) opciók között való váltáskor előfordulhat, hogy az előző jégtípust többször ki kell engedni.

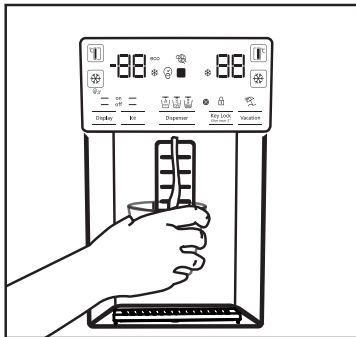

- Jég a hűtőszekrény üzembe helyezése után 12 órával eresztethető ki a jég/vízcsapból. Ha a jégdobozban kevés jég van, akkor előfordulhat, hogy a csap nem enged ki jeget.
- Az üzembe helyezés utáni első 30 jégkockát (3-4 liter) ne használja fel.
- Áramszünet vagy ideiglenes hiba esetén a jég részben felolvadhat és újrafagyhat. Ennek következtében a jégdarabok egymáshoz fagyhatnak. Hosszú ideig tartó áramszünet vagy hiba esetén a jég elolvad és kifolyik. Ebben az esetben vegye ki a jeget a jégdobozból és tisztítsa meg azt.



VIGYÁZAT: A hűtőszekrény vízrendszerét hidegvizes vízforráshoz kell csatlakoztatnia. Forró vízhez nem csatlakoztatható.

- A hűtőszekrény első használatakor előfordulhat, hogy a hűtő nem ereszt ki vizet. Ezt a rendszerben lévő levegő okozza. A rendszerben lévő levegőt ki kell engedni. Ehhez nyomja meg 1-2 percig az adagoló karját, amíg víz nem kezd el folyni az adagolóból. Az elején a víz kifolyása rendszertelen lehet. A levegő eltávolítása után a víz folyamatosan áramlik.

- A szűrő csatlakoztatása után a víz zavaros lehet, ezért az első 10 pohárnyi vizet ne fogyassza el.
- A hideg víz a hűtőszekrény üzembe helyezése után 12 órával eresztethető ki.
- A hűtőszekrény vízrendszerét csak tiszta vízhez tervezték. Ne használja más italokkal.
- Javasoljuk a víz elzárását, ha a hűtőszekrényt huzamosabb ideig, pl. nyaralás alatt, nem használja.
- Ha a vízcsapot sokáig nem használta, akkor az első 1-2 pohár víz meleg lehet.

5.7. Csepegtető tálca

(opcionális)

A vízcsapból csepegő víz a csepegtető tálcán gyűlik össze. A termék nem rendelkezik vízelvezetővel. Az eltávolításhoz húzza ki a csepegtető tálcát vagy nyomja meg a széleinél fogva. Erressze ki a vizet a csepegtető tálca belsejébe.

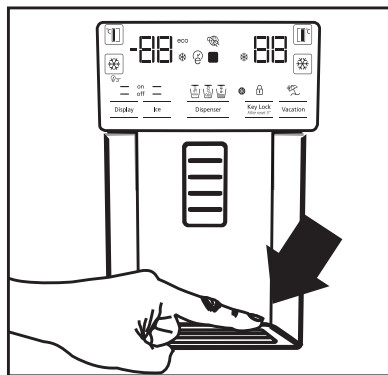

5.8. Nullfokos tárolórekesz

(Opcionális)

Használja ezt a rekeszt az élelmiszerek vagy húsok alacsony hőmérsékleten való tárolására, melyek azonnali fogyasztásra kerülnek. Zöldséget/gyümölcsöt ne rakjon ebbe a rekeszbe!

A hűtőszekrény belső térfogata növelhető bármelyik nullfokos tárolórekesz eltávolításával. A tárolórekesz eltávolításához egyszerűen húzza azt előre, emelje fel és vegye ki.

5.9. Zöldségtartó

A hűtőszekrény zöldségtartója speciálisan zöldségek tárolására lett kialakítva, annak érdekében, hogy ne veszítsenek víztartalmukból. Ezt a célt szolgálja a zöldségtartóban keringtetett hideg levegő. A zöldséget és gyümölcsöt ebben a rekeszben tároljon. A zöldlevelű zöldségeket és a gyümölcsöket tárolja külön, hogy tovább frissek maradjanak.

5.10. Kék világítás

(Opcionális)

A hűtőszekrény zöldségtartói kék világítással rendelkeznek. A kék fényvel megvilágított rekeszben tárolt élelmiszerek fotoszintézise beindul a kék fény hatására, így megőrzik frissességüket.

5.11. Ionizáló

(Opcionális)

Az ionizáló rendszer segít tisztán tartani a hűtőszekrény levegőjét. A negatív ionok kibocsátásával a levegőben terjedő baktériumok és az ezek által termelt kellemetlen szagok is lecsökkennek.

5.12. Minibár

(Opcionális)

A hűtőszekrény minibár ajtópolca az ajtó kinyitása nélkül is elérhető. Így egyetlen mozdulattal kivetheti a hűtőből a gyakran fogyasztott ételeket-italokat. A minibár ajtajának kinyitásához nyomja meg a minibárt, majd húzza azt ki.



VIGYÁZAT: Soha ne tegye ki túlzott terhelésnek az ajtót (pl. ne üljön rá, ne kapaszkodjon bele, ne tegyen rá nehéz dolgokat stb.). Ez ugyanis a hűtőszekrény megrongálódásához és személyi sérülésekhez vezethet.

A rekesz bezárásához egyszerűen csak tolja előre a fedél felső részét.

5.13. Szagszűrő

(opcionális)

A hűtő rész légvezetékében található szagszűrő megakadályozza a kellemetlen szagok felhalmozódását a hűtőszekrényben.

A termék használata

5.14. Icematic és jégdoboz

(Opcionális)

Töltse fel az Icematic-ot vízzel és tegye a helyére. A jég kb. 2 óra múlva lesz kész. A jég kivételéhez ne távolítsa el az Icematic-ot.

Fordítsa el a gombokat a jégdobozon 90°-kal jobbra. A jég kiesik az alatta lévő jégdobozba. A jeget kivetheti a jégdobozból és ezután már használhatja azt.



A jégdoboz csak jég tárolására szolgál. Ne töltse meg vízzel. Ez esetben eltörik.

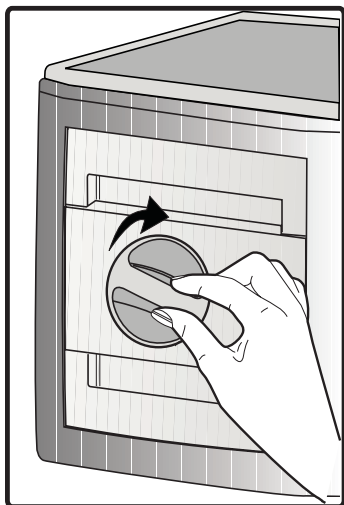

5.15. Jégkészítés

(opcionális)

A Jégkészítő a fagyasztórekesz felső részében található.

Az eltávolításához fogja meg a jégdoboz oldalain lévő fogantyúkat és húzza felfelé.

Felfelé mozgatva vegye le a jégdoboz fedelét.

MŰKÖDÉS

A jégtároló rekesz eltávolítása

A jégtároló rekeszt fogja meg a markolatoknál, emelje fel és húzza ki a jégtároló rekeszt. (1. ábra)

A jégtároló rekesz visszahelyezése

A jégtároló rekeszt fogja meg a markolatoknál, emelje fel az egyik sarkánál és illesse a rekesz oldalait a vezetősínekbe. Győződjön meg róla, hogy a jégkiválasztó csap megfelelően legyen felhelyezve.

(2. ábra)

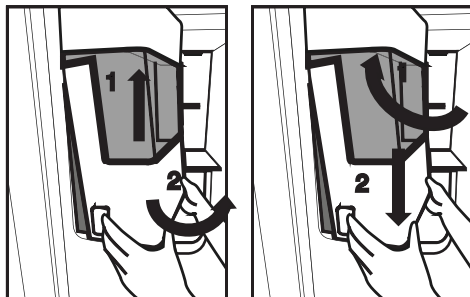

Nyomja lefelé, amíg nem marad rés a rekesz és az ajtó között. (2. ábra)

Amennyiben nehézségbe ütközik a rekesz visszahelyezése során, a forgatókereket forgassa el 90°-kal és helyezze vissza 3. ábrán látható módon.

A rekeszbe hulló jégkockák zaja normális és nem jelent hibát.

A termék használata

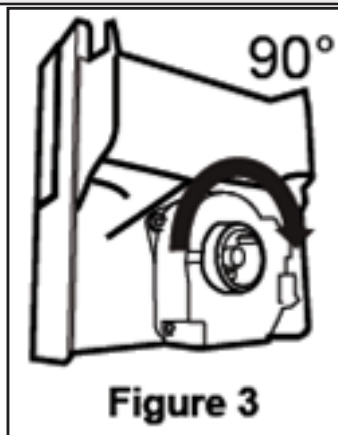

Figure 3

Amikor a jégadagoló nem működik megfelelően

Amennyiben hosszú ideig nem veszi ki a jégkockákat és jégdarabok képződéséhez vezet. Ebben az esetben a fenti utasításoknak megfelelően vegye ki a jégtároló rekeszt, távolítsa el a jégdarabokat, dobja ki az összefagyott jégkockákat és helyezze vissza a jó jégkockákat a jégtároló rekeszbe.

(4. ábra)



Figure 4

Ha a jég nem jön ki, ellenőrizze, hogy a csatorna nincs-e eltömődve és távolítsa el az esetleges jégdarabot.

Az 5. ábrán látható módon rendszeresen ellenőrizze, hogy a jégcsatorna ne legyen eltömődve.



Figure 5

A hűtőszekrény első használata vagy ha nem használja huzamosabb ideig

Előfordulhat, hogy a jégkockák kicsik, mert a gép bekapcsolása után levegő van a csőben. A normális használat közben ez a levegő eltávozik. Dobja ki a kb. 1 napig készített jeget, mert a vízcső szennyeződéseket tartalmazhat.

Vigyázat!

Ne tegye be a kezét vagy egyéb tárgyat a jégcsatornába és lapátba, mert ez megrongálhatja a tárgyakat és felsértheti a kezét.

Ne hagyja a gyermekeket a jégadagolóra vagy a jégtároló rekeszre nehezedni, mert ez sérülést okozhat.

Hogy ne ejtse le, eltávolításakor két kézzel fogja meg a jégtároló rekeszt.

Ha becsapja az ajtót, akkor víz folyhat ki a jégtároló rekeszből.

Csak szükség esetén szerelje szét a jégtároló rekeszt.

A termék használata

5.16. Friss étel lefagyasztása

- A élelmiszert a lehető leggyorsabban kell lefagyasztani miután a hűtőbe helyezte, hogy megtartsa jó minőségét. Ezért használja a gyorsfagyasztót.
- A friss ételek fagyasztása növeli a tárolási időt a fagyasztórekeszben.
- Az élelmiszert légmentesen záró csomagolásba kell helyezni.
- Győződjön meg róla, hogy az élelmiszer be van csomagolva, mielőtt a fagyasztórekeszbe helyezné azt. A hagyományos csomagolóanyagok helyett használjon fagyasztásra alkalmas csomagolóanyagokban, műanyag tasakokban vagy hasonló csomagolóanyagokban tárolja.
- Fagyasztás előtt jelölje meg minden csomagon a dátumot. Ez lehetővé teszi minden csomag frissességének a megállapítását, amikor kinyitja a fagyasztórekeszt. Először a régebbi ételeket használja fel.
- A lefagyasztott élelmiszert felengedésük után azonnal használja fel, és soha ne fagyassza újra.
- Ne fagyasszon le egyszerre túl nagy mennyiségű élelmiszert.

5.17. Tippek a fagyasztott ételek tárolásához

A rekeszt legalább -18°C -ra kell állítani.

1. Az ételt a lehető leggyorsabban helyezze a fagyasztóba, hogy ne engedjen fel.
2. Fagyasztás előtt ellenőrizze a lejárat dátumot, hogy biztos legyen benne, hogy a termék nem járt le.
3. Győződjön meg róla, hogy a csomagolás nem sérült.

5.18. Tudnivalók a mélyfagyasztásról

Az IEC 62552 szabvány megköveteli (bizonyos mérési körülmények szerint), hogy ahűtő legalább 4,5 kg élelmiszert 32°C -os környezeti hőmérsékleten -18°C -ra vagy kevesebbre hűti 24 órán belül a hűtő teljes, 100 literes térfogatával. Élelmiszert csak -18°C -on vagy alacsonyabb hőmérsékleten lehet hosszú ideig eltárolni. Az élelmiszer frissességét több hónapig megtarthatja (-18°C -on vagy alacsonyabb hőmérsékleten mélyfagyasztásban).

A fagyasztandó élelmiszer ne kerüljön kapcsolatba korábban lefagyasztott dolgokkal, hogy megakadályozza azok részleges kiolvadását.

Fagyasztó-rekesz beállítása	Hűtőrekesz beállítása	Leírás
-18°C	4°C	Ez az alapértelmezett, javasolt beállítás.
-20 , -22 vagy -24°C	4°C	Ez a javasolt beállítás 30°C -ot meghaladó környezeti hőmérséklet esetén.
Gyorsfagyasztás	4°C	Használja ezt az ételek gyors lefagyasztásához. A hűtőszekrény visszaáll az előző beállításra, amikor a folyamat befejeződött.
-18°C vagy alacsonyabb	2°C	Használja ezt a beállítást, ha úgy gondolja, hogy a hűtőrekesz nem elég hideg a környezeti hőmérséklet vagy az ajtó gyakori kinyitása miatt. Hűtőszekrény / Használati utasítás

A termék használata

A zöldségeket forralja fel és szűrje le a vizet a fagyasztási idő meghosszabbítása érdekében. Az élelmiszert a szűrés után légmentesen záró csomagolásba kell helyezni és a fagyasztóba tenni. Banánt, paradicsomot, salátát, zellert, főtt tojást, burgonyát és hasonló élelmiszereket ne fagyasszon le. Ezen ételek lefagyasztása csökkenti a tápértéket és a minőséget és káros lehet az egészségre.

5.19. Az élelmiszer elhelyezése

Fagyasztó-rekesz polcai	Különböző fagyott élelmiszer, például hús, hal, jégkrém, zöldségek, stb.
Hűtőrekesz polcai	Serpenyőben, lefedett tányéron és zárt tartókban lévő élelmiszer, tojás (lefedett serpenyőben)
Hűtőrekesz ajtópolcai	Kis és csomagolt élelmiszer és italok
Zöldségtartó	Zöldségek és gyümölcsök
Friss étel tartórekesz	Delikát termékek (reggelihez való termékek, húsok, melyek hamar felhasználásra kerülnek)

5.20. Nyitott ajtó riasztás

(opcionális)

Ha a hűtőszekrény ajtaja legalább 1 percig nyitva marad, egy hangjelzés hallható. A riasztás elnémitásához egyszerűen csak nyomjon meg egy gombot a kijelzőn (ha van), vagy csukja be az ajtót.

5.21. Belső világítás

A belső világítás egy LED lámpát alkalmaz. Ha bármilyen probléma áll fenn a lámpával, lépjen kapcsolatba a hivatalos szolgáltatóval.

A készülékben lévő lámpa/lámpák háztartásban lévő helyiségek megvilágítására nem alkalmas/alkalmasak. A lámpa rendeltetése, hogy segítse a felhasználót az élelmiszerek hűtőszekrénybe/fagyasztószekrénybe való gyors és biztonságos behelyezésében.

6 Tisztítás és karbantartás

A termék rendszeres tisztítása növeli az élettartamát.



VIGYÁZAT: Tisztítás előtt húzza ki a hűtőszekrényt.

- Soha ne használjon éles, csiszoló anyagot, szappant, háztartási tisztítót, tisztítószert, gázt, benzint vagy viaszpolítót a tisztításhoz.
- Oldjon fel egy teáskanál szódadibikarbónát vízben. Mártson bele egy ruhát és csavarja ki. Törölje át a hűtőszekrényt a ruhával, majd törölje szárazra.
- Ügyeljen rá, hogy ne kerüljön víz a lámpabúra alá ill. ne kerüljön kapcsolatba más elektromos résszel.
- A hűtőajtót tisztítsa meg egy nedves ruhával. Távolítsa el minden élelmiszert az ajtópolcok és polcok kivételéhez. A kivételhez emelje fel az ajtópolcokat. Tisztítsa meg és szárítsa meg a polcokat, majd csúsztassa őket a helyükre.
- A termék külső felületeinek és a krómbevonatos részek tisztításához soha ne használjon tisztítószereket vagy klórt tartalmazó vizet. A klór korróziót okoz az ilyen fémfelületeken.

6.1. A kellemetlen szagok elkerülése

A termék nem tartalmaz kellemetlen szagú anyagot. Ugyanakkor, ha az ételeket nem tárolja a megfelelő rekeszben vagy a belső felületek tisztítása nem megfelelő, akkor ez kellemetlen szagokat okozhat.

Ennek elkerülése érdekében kéthetente tisztítsa meg a belső felületeket szódadibikarbónátos vízzel.

- Az ételeket jól lezárt edényekben tárolja. A nem jól lezárt ételekből származó mikroorganizmusok kellemetlen szagokat okozhatnak.
- A hűtőszekrényben ne tároljon lejárt vagy romlott ételeket.

6.2. A műanyag felületek védelme

Amennyiben olaj kerül a műanyag felületekre, öblítse le és tisztítsa meg az adott részt langyos vízzel.

7 A problémák javasolt megoldása

Kérjük, mielőtt kihívna a szervizt, oldassa át a következő listát. Ezzel időt és pénzt takaríthat meg. Ez a lista azon gyakran előforduló panaszokat tartalmazza, melyek nem a hibás gyártásból vagy anyagokból erednek. Az itt ismertetett tulajdonságok közül nem mindegyik található meg az Ön készülékén.

A hűtőszekrény nem működik

- A hűtőszekrény megfelelően be van dugva? >>> *Dugja be a dugót a fali aljzatba.*
- Nem olvadt le a főbiztosíték vagy annak a konnektornak a biztosítóka, melyhez a hűtőszekrényt csatlakoztatta? >>> *Ellenőrizze a biztosítókat.*

Leccsapódás található a fagyasztó oldalfalán (MULTI ZONE, COOL, CONTROL és FLEXI ZONE).

- Nagyon hideg környezeti körülmények. >>> *A hűtőszekrényt ne telepítse -5°C alatti helyre.*
- z ajtó gyakori kinyitása és becsukása >>> *Ne nyissa ki az ajtót túl gyakran.*
- Magas páratartalmú környezet. >>> *A hűtőszekrényt ne telepítse magas páratartalmú helyre.*
- Olyan nyitott edényben lévő élelmiszer tárolása, mely folyadékot tartalmaz. >>> *A nyitott edényben tárolt élelmiszert fedje le egy megfelelő anyaggal.*
- Nyitva hagyta az ajtót. >>> *Csökkentse az időt, amíg az ajtó nyitva van.*
- A termosztát túl alacsony hőmérsékletre van állítva. >>> *Állítsa a termosztátot a megfelelő hőmérsékletre.*

A kompresszor nem működik.

- A kompresszor biztosítóka hirtelen áramkimaradások esetén kiolvadt, illetve a folyamatos árammegszakítások után a hűtőszekrény hűtő rendszere még nem került egyensúlyba. A hűtőszekrény kb. 6 perc után fog bekapcsolni. Kérjük, hívja ki a szervizt, ha a 6 perc után nem indul be a hűtőszekrény.
- A hűtőszekrény olvasztási ciklusban van. >>> *Ez egy teljesen automatikusan olvasztó hűtőszekrény esetében természetes. Az olvasztási ciklus megadott időközönként megy végbe.*
- A hűtőszekrény nincs bedugva. >>> *Győződjön meg róla, hogy a dugó megfelelően van-e csatlakoztatva a fali aljzathoz.*
- e megfelelőek a hőmérséklet beállítások? >>> *Válassza ki a megfelelő hőmérsékletbeállítást.*
- Áramszünet van. >>> *Az áramszünet után a termék megfelelően fog működni.*

A működés zaj a hűtő működése közben egyre hangosabb.

- A hűtőszekrény működési teljesítménye a környezeti hőmérséklet változásának függvényében változik. Ez teljesen normális, nem utal hibára.

A hűtőszekrény gyakran vagy hosszú ideig működik.

A problémák javasolt megoldása

- Az új hűtőszekrénye lehet, hogy nagyobb, mint az előző. A nagyobb hűtőszekrények hosszabb ideig működnek.
- Lehet, hogy túl magas a szobahőmérséklet. >>> *Magasabb szobahőmérséklet esetén a hűtőszekrény tovább működik.*
- Előfordulhat, hogy a hűtőszekrény nem régen lett bedugva, vagy tele lett pakolva élelmiszerrel. >>> *A hűtőszekrény lehűtése ezekben az esetekben néhány órával tovább tarthat. Ez teljesen normális.*
- Nemrégiben nagy mennyiségű forró ételt helyezett a hűtőszekrénybe. >>> *Ne helyezzen forró ételt a hűtőszekrénybe.*
- Lehet, hogy az ajtók gyakran vagy hosszú ideig voltak kinyitva. >>> *Meleg levegő jutott a hűtőszekrénybe, melynek hatására a hűtőszekrény hosszabb ideig üzemel. Kevesebb alkalommal nyissa ki az ajtókat.*
- A fagyasztó vagy a hűtő rész ajtaja lehet, hogy nyitva maradt. >>> *Ellenőrizze, hogy az ajtók megfelelően be vannak-e csukva.*
- A hűtőszekrény nagyon alacsony hőmérsékletre lett állítva. >>> *Állítsa a hűtőszekrény hőmérsékletét magasabbra, és várja meg, míg eléri ezt a hőmérsékletet.*
- A hűtő ajtajának szigetelése elképzelhető, hogy koszos, kopott, törött vagy nem megfelelően van behelyezve. >>> *Tisztítsa meg, vagy cserélje ki a szigetelést. A sérült/törött szigetelés hatására a tovább ideig működik annak érdekében, hogy fenn tudja tartani az aktuális hőmérsékletet.*

A fagyasztó hőmérséklete túl alacsony, miközben a hűtő hőmérséklete megfelelő.

- A fagyasztó nagyon alacsony hőmérsékletre lett állítva. >>> *Állítsa a fagyasztó hőmérsékletét magasabbra, és ellenőrizze.*

A hűtő hőmérséklete túl alacsony, miközben a fagyasztó hőmérséklete megfelelő.

- A hűtő nagyon alacsony hőmérsékletre lett állítva. >>> *Állítsa a hűtő hőmérsékletét magasabbra, és ellenőrizze.*

A hűtő fiókjában tartott élelmiszerek magfagynak.

- A hűtő nagyon alacsony hőmérsékletre lett állítva. >>> *Állítsa a fagyasztó hőmérsékletét magasabbra, és ellenőrizze.*

A hűtő vagy a fagyasztó hőmérséklete nagyon magas.

- A hűtő nagyon magas hőmérsékletre lett állítva. >>> *A hűtő hőmérséklete hatással van a fagyasztó hőmérsékletére. Módosítsa úgy a hűtő és a fagyasztó hőmérsékletét, hogy ezek elérjék a kívánt szintet.*
- Lehet, hogy az ajtók gyakran vagy hosszú ideig voltak kinyitva. >>> *Kevesebb alkalommal nyissa ki az ajtókat.*
- Lehet, hogy az ajtó nyitva maradt. >>> *Csukja be rendesen az ajtót.*
- Előfordulhat, hogy a hűtőszekrény nem régen lett bedugva, vagy tele lett pakolva élelmiszerrel. >>> *Ez teljesen normális. A hűtőszekrény lehűtése ezekben az esetekben néhány órával tovább tarthat.*
- Nemrégiben nagy mennyiségű forró ételt helyezett a hűtőszekrénybe. >>> *Ne helyezzen forró ételt a hűtőszekrénybe.*

Rezgés vagy zaj.

A problémák javasolt megoldása

- A padló nem egyenes vagy gyenge. >>> *A hűtő a lassú mozgás miatt ad ki hangot. Győződjön meg róla, hogy a padló egyenes-e, illetve elég erős-e ahhoz, hogy elbírja a hűtőszekrényt.*
- A zajt a hűtőszekrény tetejére helyezett tárgyak is okozhatják. >>> *Az ilyen tárgyakat el kell távolítani a hűtőszekrény tetejéről.*

Csőpögdéshez vagy fűváshoz hasonló hangot hallani.

- A hűtőszekrény működésének megfelelő folyadék vagy gázáramlás történik. >>> *Ez teljesen normális, nem utal hibára.*

Szélfűváshoz hasonló hangot hallani.

- A hűtés hatékonyságának érdekében a hűtőszekrény ventilátorokat is működtet. Ez teljesen normális, nem utal hibára.

Kondenzáció a hűtőszekrény belső falain.

- A meleg vagy párás levegő növeli a jégképződést és a kondenzációt. Ez teljesen normális, nem utal hibára.
- Lehet, hogy az ajtók gyakran vagy hosszú ideig voltak kinyitva. >>> *Kevesebb alkalommal nyissa ki az ajtókat. Ha nyitva van, zárja be az ajtót.*
- Lehet, hogy az ajtó nyitva maradt. >>> *Csukja be rendszeren az ajtót.*

Pára jelenik meg a hűtőszekrény külső részén vagy az ajtók közt.

- Lehet, hogy párás az idő. A párás idő teljesen normális. >>> *Ha a páratartalom kevesebb lesz, a kondenzáció eltűnik.*

Kellemetlen szag érezhető a hűtőben.

- A hűtőszekrény belső tisztításra szorul. >>> *Egy szivacs, meleg víz vagy szóda segítségével tisztítsa meg a hűtőszekrény belső részét.*
- A szagot lehet, hogy néhány edény vagy csomagolóanyag okozza. >>> *Használjon másik edényt, vagy más gyártótól származó csomagolóanyagot.*
- Az ételek nyitott edényben vannak. >>> *Az ételeket jól lezárt edényekben tárolja. A nem jól lezárt ételekből származó mikroorganizmusok kellemetlen szagokat okozhatnak.*
- Vegye ki a lejárt vagy romlott ételeket a hűtőszekrényből.

Az ajtó nem zárul be.

- Az élelmiszerek csomagolásai megakadályozhatják az ajtó becsukását. >>> *Távolítsa el azokat a csomagokat, melyek akadályozzák az ajtót.*
- A hűtőszekrény valószínűleg nem teljesen áll függőlegesen a padlón. >>> *Állítsa be a szintbeállító csavarokat.*
- A padló nem egyenes vagy gyenge. >>> *Győződjön meg róla, hogy a padló egyenes-e, illetve elég erős-e ahhoz, hogy elbírja a hűtőszekrényt.*

A zöldségtartó beragadt.

- Az élelmiszer lehet, hogy hozzáér a fiók tetejéhez. >>> *Rendezze át az élelmiszereket a fiókban.*



VIGYÁZAT: Ha a hiba ezen utasítások elvégzése után továbbra is jelentkezik, forduljon a helyi forgalmazóhoz vagy szervizközpontozhoz. Ne próbálja megjavítani a terméket.

