

Ugradbeni plamenik

Korisnički priručnik

Vestavná Deska

Návod k použití

Vstavaná platia sporáka

Používateľská príručka

Prosím, čtěte nejprve tento návod.

Vážený zákazníku,

Chtěli bychom, aby vám tento výrobek vyrobený v moderních závodech a podrobený přísné kontrole kvality přinesl dlouhodobě kvalitní služby. Proto vám doporučujeme pozorně si přečíst tento návod k použití, než výrobek použijete, a uschovat jej pro budoucí využití. Pokud předáte výrobek někomu jinému, předejte mu i návod.

Návod k použití vám pomůže rychle a bezpečně používat výrobek.

- Před instalací a spuštěním výrobku si přečtěte návod k použití.
- Je nutno vždy dodržovat bezpečnostní pokyny.
- Tento návod k použití uschovejte na dosah pro případné další použití.
- Přečtěte si i další dokumenty dodané s výrobkem.
Nezapomeňte, že tento návod se může vztahovat i k několika jiným modelům.
Rozdíly mezi modely jsou v návodu výslovně uvedeny.

Objasnění symbolů

V celém návodu k použití jsou používány následující symboly:

 Důležité informace o užitečných tipech k použití.

 Varování na nebezpečné situace vůči životu a majetku.

 Varování na zásah elektrickým proudem.

 Varování na riziko požáru.

 Varování na horké plochy.



Arçelik A.Ş.
Karaağaç caddesi No:2-6
34445 Sütlüce/Istanbul/TURKEY
Made in TURKEY

Obsah

1	Obecné informace	4	4	Příprava	13	
	Přehled	4		Tipy pro úsporu energie.....	13	
	Technické parametry	4		Úvodní použití	13	
2	Důležité bezpečnostní pokyny	6		První čištění produktu	13	
	Obecná bezpečnost	6		5	Používání varné desky	14
	Bezpečnost dětí	7		Obecné informace o vaření.....	14	
	Bezpečnost při práci s elektřinou	7		Používání varných desek	17	
	Určené použití.....	7		Ovládací panel	17	
3	Montáž	8		6	Údržba a péče	23
	Před montáží	8		Obecné informace	23	
	Instalace a připojení.....	9		Čištění varné desky.....	23	
	Likvidace.....	12		7	Odstraňování potíží	25
	Likvidace obalových materiálů	12				
	Likvidace starého výrobku	12				
	Likvidace starého výrobku	12				

1 Obecné informace

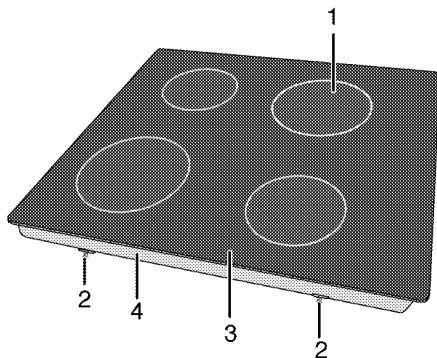

Přehled



- | | | | |
|---|----------------------|---|----------------------|
| 1 | Indukční varná deska | 3 | Sklokeramický povrch |
| 2 | Montážní svorka | 4 | Kryt základny |

Technické parametry

Napětí/frekvence	220-240 V~/380-415 V 2N ~ 50 Hz
Celková spotřeba energie	max. 7200 W
Pojistka	min. 16 A x 2 / 32 A
Typ kabelu / průřez	H05VV-FG 5 x 1,5 mm ²
Délka kabelu	max. 2 m
Vnější rozměry (výška/šířka/hloubka)	55 mm/580 mm/510 mm
Rozměry instalace (šířka/hloubka)	560 mm/490 mm
Hořáky	
Vzadu vlevo	Indukční varná deska
Rozměry	180 mm
Výkon	2000/2300 W
Vpředu vlevo	Indukční varná deska
Rozměry	180 mm
Výkon	2000/2300 W
Vpředu vpravo	Indukční varná deska
Rozměry	145mm
Výkon	1600/1800 W
Vzadu vpravo	Indukční varná deska
Rozměry	210 mm
Výkon	2000/2300 W

-  Technické parametry se mohou měnit bez předchozího upozornění za účelem zvyšování kvality výrobku.
-  Obrázky v tomto návodu jsou schematické a nemusejí se shodovat s vaším výrobkem.
-  Hodnoty na štítcích výrobku nebo v doprovodné dokumentaci jsou zjišťovány v laboratorních podmínkách podle příslušných norem. Podle provozních a okolních podmínek výrobku se tyto hodnoty mohou měnit.

2 Důležité bezpečnostní pokyny

Tento oddíl obsahuje bezpečnostní pokyny, které vám pomohou předejít riziku zranění a poškození. Pokud nedodržíte tyto pokyny, nelze uplatnit záruku.

Obecná bezpečnost

- Tento výrobek nemají používat osoby s tělesnými, smyslovými či duševními poruchami nebo nezkušené či nepoučené osoby (včetně dětí), pokud nemají možnost pomoci od osoby odpovědné za jejich bezpečnost nebo někoho, kdo je bude řádně informovat o používání výrobku. Děti musejí být pod dohledem, aby si nemohly hrát s výrobkem.
- Zapojte výrobek do uzemněné zásuvky/vedení chráněné pojistkou o vhodné kapacitě podle tabulky "Technické parametry". Uzemnění musí zajistit kvalifikovaný elektrikář, pokud používáte výrobek s transformátorem nebo bez něj. Naše společnost neodpovídá za škody vzniklé z důvodu používání výrobku bez správného uzemnění v souladu s místními předpisy.
- Nepoužívejte výrobek, pokud je poškozen napájecí kabel nebo zástrčka. Kontaktujte autorizovaný servis.
- Nepoužívejte výrobek, pokud je vadný nebo vykazuje viditelné škody.
- Nprovádějte žádné opravy či úpravy výrobku. Můžete však opravit některé poruchy, které nevyžadují opravu nebo úpravy. Viz *Odstraňování potíží, strana 25*.
- Nikdy neumývejte výrobek vodou! Hrozí riziko zásahu elektrickým proudem!
- Nikdy nepoužívejte výrobek, pokud váš úsudek nebo koordinaci ovlivňuje použití alkoholu a/nebo léků.
- Výrobek je nutno odpojit o napájení během instalace, údržby, čištění a oprav.
- Instalaci a opravy musejí vždy provádět pracovníci autorizovaného servisu. Výrobce neodpovídá za škody vzniklé při procesech prováděných neoprávněnými osobami, může dojít i k propadnutí záruky.
- Dávejte pozor pro používání alkoholu v pokrmech. Alkohol se při vysokých teplotách vypařuje a může způsobit požár, jelikož se vznítí, když se dostane do kontaktu s horkou plochou.
- Neohřívejte uzavřené plechovky a sklenice v troubě. Tlak, který se nahromadí ve sklenici, může vést k jejímu prasknutí.
- Nestavte žádné hořlavé materiály vedle výrobku, jelikož jeho boky se při používání zahřejí.
- Všechny větrací otvory musejí zůstat bez překážek.
- Zkontrolujte, zda je výrobek po každém použití vypnutý.
- Tlak páry vzniklé z důvodu vlhkosti na povrchu trouby nebo ve spodní části konvice může způsobit nadsakování konvice. Proto je

nutno zajistit, aby byl povrch trouby a dno hrnců vždy suché.

- Plotny vaší trouby jsou vybaveny "indukční" technologií. Indukční varnou desku, která šetří čas i peníze, je nutno používat s nádobami vhodnými pro indukční vaření; jinak nebudou plotny fungovat. Viz. *Obecné informace o vaření, strana 14*, výběr hrnců.

 Jelikož indukční desky vytvářejí magnetické pole, mohou mít škodlivý vliv na osoby používající zařízení, jako je inzulinová pumpa nebo kardiostimulátor.

 Výrobek musí nainstalovat kvalifikovaná osoba v souladu s platnými předpisy. Jinak není možné uznat záruku.

Bezpečnost dětí

- Elektrické a plynové výrobky jsou nebezpečné pro děti. Udržujte děti mimo tento výrobek, pokud je v provozu, nedovolte jim hrát si s výrobkem.
- Dostupné části spotřebiče se zahřívají, když je spotřebič zapnutý, dokud spotřebič nevychladne, udržujte děti mimo jeho dosah.
- Neskladujte žádné předměty nad spotřebičem, na něž by děti mohly dosáhnout.

- Obalové materiály jsou pro děti nebezpečné. Udržujte děti mimo dosah obalových materiálů. Zlikvidujte všechny součásti obalu podle norem na ochranu životního prostředí.

Bezpečnost při práci s elektřinou

Vadné elektrické zařízení je jednou z nejčastějších příčin požárů v domácnostech.

- Všechny činnosti s elektrickým zařízením a systémy mohou provádět jen autorizované osoby.
- V případě jakýchkoli poškození vypněte přístroj a odpojte jej od napájení. Za tímto účelem vypněte domovní pojistku.
- Zkontrolujte, zda je hodnota pojistky kompatibilní s výrobkem.

Určené použití

Tento výrobek je určen pro domácí použití. Komerční použití není přípustné.

“UPOZORNĚNÍ: Toto zařízení je určeno jen pro vaření. Nesmí se používat na jiné účely, například k vytápění místností.”

Výrobce nezodpovídá za žádné škody způsobené nesprávným použitím nebo manipulací.

3 Montáž

Instalaci výrobku svěřte nejbližšímu autorizovanému servisu. Zajistěte, aby elektrické a plynové instalace byly na místě, než přivoláte autorizovaný servis, aby byl výrobek připraven k provozu. Pokud nejsou, kontaktujte kvalifikovaného elektrikáře a instalatéra pro požadované úpravy.

 Za přípravu místa a elektrické a plynové instalace výrobku odpovídá zákazník.

 Výrobek musí být instalován v souladu se všemi místními a/nebo elektrickými vyhláškami.

 Před instalací zkontrolujte případné vady na výrobku. Pokud nějaké objevíte, neinstalujte jej. Poškozené výrobky mohou ohrozit vaši bezpečnost.

Před montáží

Varná deska je určena pro instalaci do běžné pracovní desky. Mezi přístrojem a kuchyňskými stěnami a nábytkem musí zůstat bezpečnostní vzdálenost. Viz obrázek (hodnoty v mm).

- Lze jej používat i jako samostatně stojící spotřebič. Nad povrchem desky je nutno počítat s minimální vzdáleností 750 mm.
- (*) Pokud nad sporákem instalujete digestoř, upravte výšku instalace podle pokynů výrobce digestoře (min. 650 mm)
- Sejměte obalové materiály a přepravní zámky
- Povrchy, syntetické lamináty a lepidla musejí být tepluvzdorné (100 °C minimum).
- Pracovní deska musí být v rovině a vodorovně upevněna.
- Vyřízněte otvor pro varnou desku v pracovní desce podle montážních rozměrů.

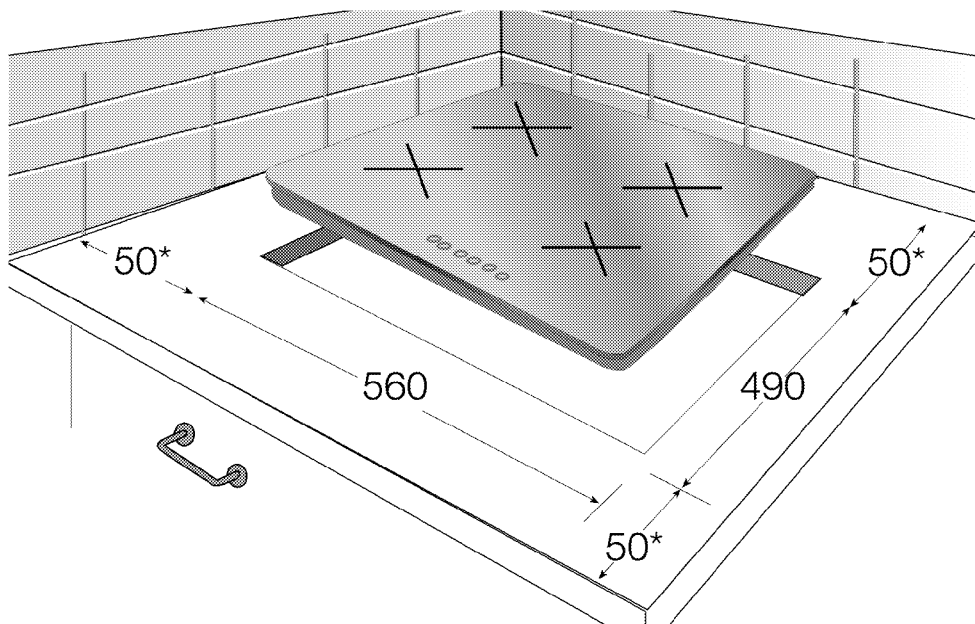

* min.

Instalace a připojení

- Výrobek musí být instalován v souladu se všemi místními a/nebo elektrickými vyhláškami.

i Neinstalujte varnou desku na místa s ostrými hranami nebo rohy.

Je zde nebezpečí zlomení sklokeramického povrchu!

Elektrické zapojení

Zapojte výrobek do uzemněné zásuvky/vedení chráněné pojistkou o vhodné kapacitě podle tabulky "Technické parametry". Uzemnění musí zajistit kvalifikovaný elektrikář, pokud používáte výrobek s transformátorem nebo bez něj. Naše společnost neodpovídá za škody vzniklé z důvodu používání výrobku

bez správného uzemnění v souladu s místními předpisy.

⚠ Výrobek smí připojit k napájení pouze autorizovaný a kvalifikovaný pracovník. Záruční lhůta výrobku začíná běžet až po řádné instalaci.

Výrobce neodpovídá za škody vzniklé při procesech prováděných neoprávněnými osobami.

⚠ Napájecí kabel je nutno nepřiskřípnout, ohnout či zmáčknout, nesmí přijít do styku s horkými částmi zařízení. Poškozený napájecí kabel musí vyměnit kvalifikovaný elektrikář. Jinak je zde nebezpečí zásahu elektrickým proudem, zkratu nebo požáru!

- Zapojení musí splňovat národní předpisy.

- Údaje napájení musejí odpovídat údajům na typovém štítku přístroje. Typový štítek je na zadním krytu výrobku.
- Napájecí kabel vašeho výrobku musí odpovídat hodnotám v tabulce "Technické parametry".

⚠ Než zahájíte jakoukoli činnost na elektrické instalaci, odpojte výrobek od napájení. Hrozí riziko zásahu elektrickým proudem!

Připojování napájecího kabelu

1. Pokud nelze odpojit všechny póly v napájení, je nutno připojit odpojovací zařízení s odstupem kontaktů nejméně 3 mm (pojistky, bezpečnostní spínače, stykače) a všechny póly tohoto odpojovacího zařízení musejí být vedle výrobku (nikoli nad výrobkem) v souladu se směrnicemi IEE. Nedodržení tohoto pokynu může vést k provozním problémům a neplatnosti záruky na výrobek.

Doporučujeme provést další ochranu odpojovačem zbytkového proudu.

Je-li k výrobku dodán i kabel:

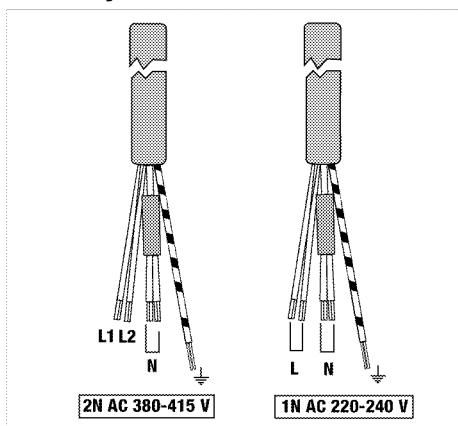

2. **Pro jednofázové zapojení** připojte kabely podle následujícího popisu:
 - Hnědý/černý kabel = L (Fáze)
 - Modrý/šedá kabel = N (Nula)
 - Zeleno/žlutý kabel = (E) \equiv (Uzemnění)
3. **Pro dvofázové zapojení** připojte kabely podle následujícího popisu:
 - Hnědý kabel = L (Fáze 1)
 - Černý kabel = L2 (Fáze 2)
 - Modrý/šedá kabel = N (Nula)
 - Zeleno/žlutý kabel = (E) \equiv (Uzemnění)

Instalace výrobku

- i** Pokud je možné se dotknout spodní strany výrobku po jeho montáži do zásuvky, musí být tato část zakryta dřevěnou deskou.

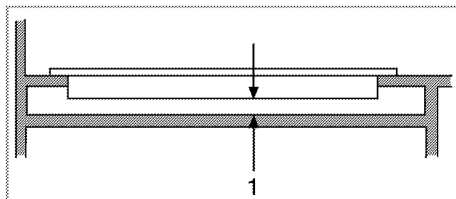

1 min. 30 mm

- i** Když instalujete desku na skříň, musíte instalovat polici, která oddělí skříň od desky podle předchozího obrázku. Není to nutné, když provádíte instalaci na vestavěnou troubu.

Pokud trouba je vespod:

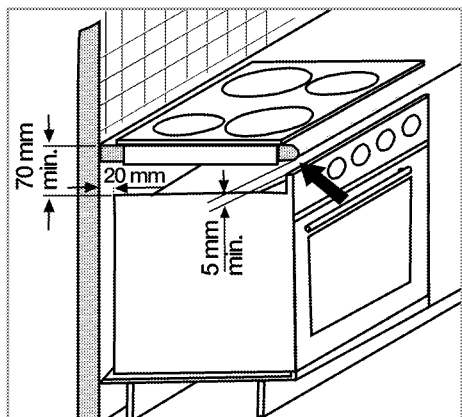

Musíte zajistit ventilační otvor minimálně 180 cm² v zadní části nábytku podle následujícího obrázku.

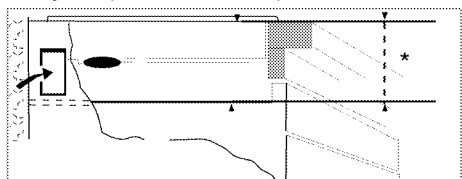

* min. 70 mm

Pokud deska je vespod:

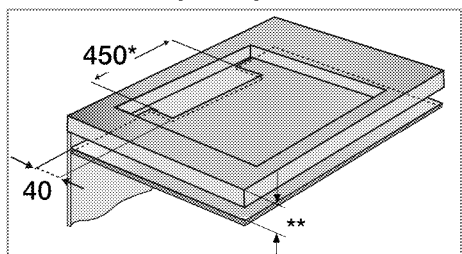

* min.

** min. 70 mm

Během montáže indukční desky umístěte výrobek rovnoběžně k instalačnímu povrchu. Na části desky, které jsou ve styku s deskou, naneste těsnění podle následujícího popisu,

aby nedošlo k průniku kapalin mezi výrobek a desku.

1. Připravte plochu pracovní desky dle obrázku.
2. Naneste těsnění dodané s výrobkem na okraje dolního krytu desky, který je ve styku s pracovní deskou podle obrázku.

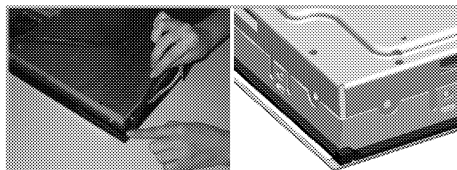

3. Umístěte výrobek na pracovní desku.
4. Pomocí montážních svorek upevněte desku s využitím otvorů v dolním krytu.

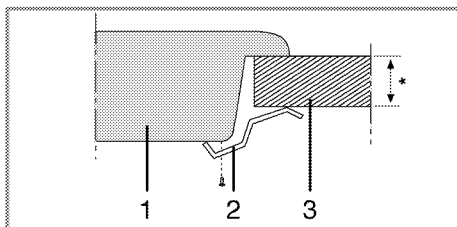

* min. 40 mm

- 1 Varná deska
- 2 Montážní svorka
- 3 Pracovní deska

» Pohled zezadu (otvory pro připojení)

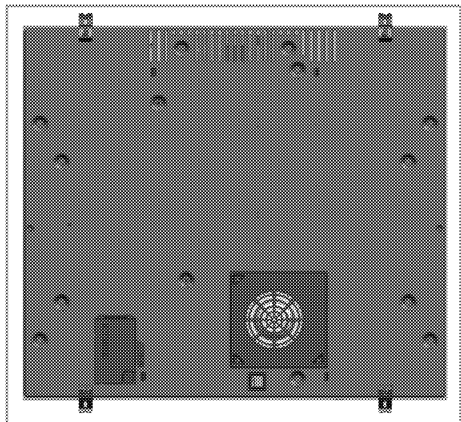

-  Upevnění spojů k jiným otvorům není vhodný postup z bezpečnostních důvodů, jelikož může poškodit systém plynu a elektřiny.

Poslední kontrola

1. Zapojte napájecí kabel a zapněte pojistku výrobku.
2. Zkontrolujte funkce.

Likvidace



Likvidace obalových materiálů

Obalové materiály jsou nebezpečné pro děti. Obalové materiály uschovejte na bezpečném místě mimo dosah dětí. Obalové materiály výrobku jsou vyrobeny z recyklovatelných materiálů. Zlikvidujte je správně a třídte je v souladu s pokyny pro likvidaci recyklovaného odpadu. Nelikvidujte je s běžným domácím odpadem.

Likvidace starého výrobku

- Uschovejte si originální karton od výrobku a přepravujte výrobek v něm. Dodržujte pokyny na kartonu.

Pokud nemáte originální karton, zabalte výrobek do bublin nebo silného kartonu a pevně oblepte páskou.

- Nepoužívejte dvířka nebo madlo ke zvedání či přesouvání výrobku.
-  Nevkládejte žádné předměty na výrobek a posouvajte jej ve svislé poloze.
-  Zkontrolujte vzhled výrobku, zda neobsahuje škody, k nimž mohlo dojít při přepravě.

Likvidace starého výrobku



Starý výrobek likvidujte ekologicky. Toto zařízení je označeno symbolem pro třídění elektrického a elektronického odpadu (WEEE). To znamená, že zařízení je nutno likvidovat podle evropské směrnice 2002/96/ES, je nutno je recyklovat nebo demontovat s minimálním dopadem na životní prostředí. Další informace vám poskytnou místní nebo oblastní úřady.

Elektronická zařízení nezahrnutá do procesu třídění odpadu jsou potenciálně nebezpečná pro životní prostředí i lidské zdraví kvůli přítomnosti nebezpečných látek. Informace o likvidaci výrobku získáte od prodejce nebo střediska pro sběr tuhých odpadů.

Před likvidací výrobku odřízněte napájecí kabel a případné zámky na dveřích zneškodněte, aby neohrozilo nebezpečí pro děti.

4 Příprava

Tipy pro úsporu energie

Následující informace vám pomohou používat zařízení ekologicky a ušetřit energii:

- Zmražené potraviny před vařením rozmrazte.
- Používejte pánve/hrnce s víky na vaření. Pokud nemáte víko, spotřeba energie může vzrůst až čtyřnásobně.
- Zvolte hořák, který je vhodný pro rozměr dna hrnce. Vždy zvolte správný rozměr hrnce pro připravovaný pokrm. Větší hrnce vyžadují více energie.
- Dávejte pozor a používejte ploché hrnce při vaření na elektrických deskách.
Hrnce se silným dnem zaručují lepší vodivost tepla. Dosáhnete tak úspor energie až o 1/3.

- Nádoby a hrnce musejí být vhodné pro plotny. Dna nádob nebo hrnců nesmějí být menší než plotna.
- Plotny a dna hrnců udržujte čisté. Nečistoty sniží vodivost tepla mezi plotnou a dnem hrnce.

Úvodní použití

První čištění produktu

-  Povrch se může poškodit vlivem některých saponátů nebo čisticích materiálů. Nepoužívejte agresivní saponáty, čisticí prášek/mléko ani ostré předměty při čištění.

1. Sejměte všechny obaly.
2. Setřete povrch výrobku vlhkým hadříkem nebo houbičkou a osušte hadříkem.

5 Používání varné desky

Obecné informace o vaření

⚠ Nikdy neplňte pánev olejem do více než jedné třetiny. Při nahřívání oleje nenechávejte varnou desku bez dozoru. Přehřátý olej znamená nebezpečí požáru.

Nikdy se nesnažte možný oheň uhasit vodou! Když se olej vznítí, přikryjte jej požární dekou nebo vlhkým hadrem. Vypněte varnou desku, pokud je to bezpečné, a zavolejte hasiče.

- Potraviny před smažením pečlivě osušte a opatrně vložte do horkého oleje. Před smažením zkontrolujte, zda zmrazené potraviny zcela rozmrzly.
- Nezakrývejte nádobu, v níž zahříváte olej.
- Pánve a hrnce umísťujte tak, aby jejich rukojeti nebyly nad varnou deskou a nemohlo dojít k jejich spálení. Na desku neumísťujte nevyvážené a snadno překlopitelné nádoby.
- Na zapnuté varné oblasti nepokládejte prázdné nádoby a hrnce. Mohly by se poškodit.
- Provoz varných oblastí naprázdno bez nádoby nebo hrnce může poškodit výrobek. Jakmile dovaříte, vypněte varné oblasti.
- Jelikož povrch výrobku může být horký, nepokládejte na něj plastové ani hliníkové nádoby. Jakékoli roztavené materiály z povrchu ihned odstraňte.

Takové nádoby by neměly být používány k uchovávání potravin.

- Používejte pouze hrnce a nádoby s plochým dnem.
- Do hrnců a pánví vkládejte přiměřené množství potravin. Takto nebudete muset provádět zbytečné čištění z důvodu přetečení. Nepokládejte poklice hrnců nebo pánví na varné oblasti. Pokládejte hrnce do středu varné oblasti. Pokud chcete hrnce posunout na jinou varnou oblast, zvedněte jej a postavte ho tam, neposunujte jím.

Tipy pro sklokeramické varné desky

- Sklokeramická deska je odolná proti horku a neohroží ji ani velké teplotní rozdíly.
- Sklokeramickou desku nepoužívejte k ukládání věcí ani jako krájecí prkénko.
- Používejte pouze hrnce a pánve se strojově upraveným dnem. Ostré okraje mohou způsobit poškrábání povrchu.
- Nepoužívejte hliníkové hrnce a pánve. Hliník poškozují sklokeramickou plochu.

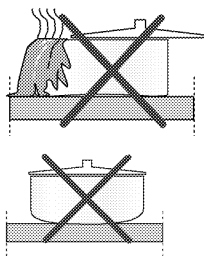

Rozlité potraviny mohou poškodit sklokeramickou desku a způsobit požár. Nepoužívejte nádoby s konkávním nebo konvexním dnem.

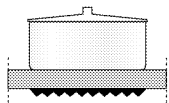

Používejte pouze hrnce a pánve s plochým dnem. Ty zajišťují snazší přenos tepla. Pokud je průměr pánve příliš malý, budete plýtvat energií.

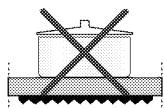

Výběr hrnce

- Sklokeramická deska je odolná proti horku a neohrozí ji ani velké teplotní rozdíly.
- Sklokeramickou desku nepoužívejte k ukládání věcí ani jako krájecí prkénko.
- Používejte pouze hrnce a pánve se strojově upraveným dnem. Ostré okraje mohou způsobit poškrábání povrchu.

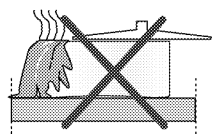

Rozlité potraviny mohou poškodit sklokeramickou desku a způsobit požár.

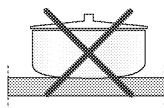

Nepoužívejte nádoby s konkávním nebo konvexním dnem. Používejte pouze hrnce a pánve s plochým dnem. Ty zajišťují snazší přenos tepla.

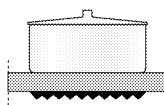

Pro indukční desky používejte pouze nádoby určené pro indukční vaření.

Test hrnce

K testování, zda je váš hrnec vhodný pro indukční desku či ne, použijte následující metody.

1. Váš hrnec je vhodný, pokud jeho dno udrží magnet.
2. Váš hrnec je vhodný, pokud "L" nejiskří, když ho postavíte na varnou oblast a zapnete desku.

Můžete používat ocelové, teflonové nebo hliníkové hrnce se speciálním magnetickým dnem, které nese značky nebo upozornění, že je tento hrnec vhodný pro indukční vaření. Skleněné a keramické nádoby, hrnce a nerezové nádoby s nemagnetickým hliníkovým dnem by neměly být používány.

Systém rozpoznávání hrnce

Při indukčním vaření je napájen pouze prostor pokrytý nádobou na příslušné varné oblasti. Dno nádoby je rozpoznáno systémem a automaticky se ohřívá pouze tento prostor. Vaření se zastaví, je-li vařící nádoba zvednuta během vaření z varné oblasti. Vybraná varná oblast a "L" symbol střídavě bliká.

Bezpečné používání

Nepoužívejte ohřev na vysokou teplotu, pokud používáte nepřilnavý (teflon) hrnec bez oleje nebo s velmi malým množstvím oleje.

Na varnou desku nepokládejte žádné kovové předměty jako vidličky, nože nebo poklice hrnců, mohou se ohřát. Nepoužívejte k vařenílobal. Nikdy nepokládejte na varnou oblast potraviny zabalené dolobalu.

- i** Pokud je pod vaší varnou deskou trouba a běží, snímače desky mohou snížit stupeň vaření nebo troubu vypnout.

- i** Pokud je varná deska v provozu, udržujte předměty s magnetickými prvky jako kreditní karty nebo kazety mimo dosah.

Volba varné oblasti vhodné pro nádobu

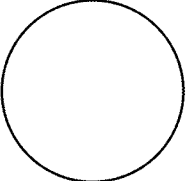
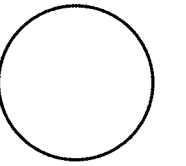
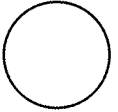
<p>Velká varná oblast Ø 21 cm</p> 	<p>Normální varná oblast Ø 18 cm</p> 	<p>Malá varná oblast Ø 14,5 cm</p> 
<p>Velká varná oblast</p> <ul style="list-style-type: none"> • Automaticky vyhovuje pánvi. • Ideálně šíří výkon. • Zajišťuje dokonalé šíření tepla. Používá se k přípravě pokrmů, jako jsou velké palačinky nebo velké ryby málo propečené nebo velmi málo propečené. 	<p>Normální varná oblast</p> <ul style="list-style-type: none"> • Automaticky vyhovuje pánvi. • Ideálně šíří výkon. • Zajišťuje dokonalé šíření tepla. Používá se na všechny druhy vaření. 	<p>Malá varná oblast</p> <ul style="list-style-type: none"> • Používá se pro pomalé vaření (omáčky, krémy) • Používá se pro přípravu malých množství nebo množství podle počtu osob.

Používání varných desek

⚠ Nedovolte, aby cokoli padlo na varnou desku. I malé předměty, jako je slánka, mohou varnou desku poškodit.







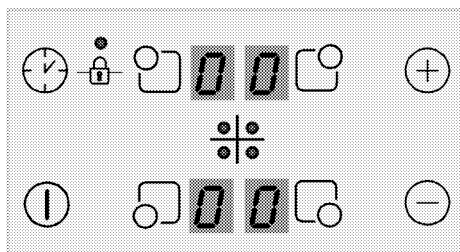

Nepoužívejte prasklé varné desky. Těmito prasklinami může prosakovat voda a způsobit zkrat.

V případě jakéhokoli poškození na povrchu (např. viditelné praskliny) okamžitě vypněte zařízení, abyste snížili riziko zásahu elektrickým proudem.

Ovládací panel



Specifikace

-  Tlačítko zapnout/vypnout
-  Nastavení teploty/přidání času
-  Nastavení teploty/ubírání času
-  Zámek tlačítek
-  Zapnout/vypnout časovač
-  Tlačítko volby levé přední varné oblasti
-  Tlačítko volby levé zadní varné oblasti
-  Tlačítko volby pravé zadní varné oblasti
-  Tlačítko volby pravé přední varné oblasti

i Grafika a obrázky mají jen informativní účel. Aktuální displeje a funkce mohou být různé podle typu vaší varné desky.

i Toto zařízení se ovládá dotykovým ovládacím panelem. Každou činnost, kterou provedete na dotykovém ovládání, potvrdí akustický signál.

i Ovládací panel udržujte vždy suchý a čistý. Vlhký a znečištěný povrch může způsobit potíže v provozu.

Zapnutí varné desky

1. Stiskněte tlačítko "⏻" na ovládacím panelu.

"0" se zobrazí na displejích všech varných ploch.

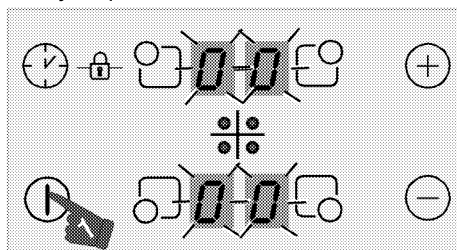

i Pokud se do 10 sekund neprovede žádný úkon, varná deska se automaticky vrátí do pohotovostního režimu.

Vypnutí varné desky.

1. Stiskněte tlačítko "⏻" na ovládacím panelu.

Varná deska se vypne a vrátí se do pohotovostního režimu.

- i** "H" nebo "h", jež se objeví na displeji varné plochy, znamená, že varná plocha je stále horká. Nedotýkejte se varných oblastí.

Ukazatel zbytkového tepla

"H" se zobrazí na displeji varné oblasti, což znamená, že deska je stále horká a lze ji použít k zachování určitého tepla pokrmu. Tento symbol se brzy změní na "h" a znamená méně horké.

- i** Přerušil-li se napájení, ukazatel zbytkového tepla se nerozsvítí a neupozorní uživatele na horké varné oblasti.

Zapnutí varných oblastí

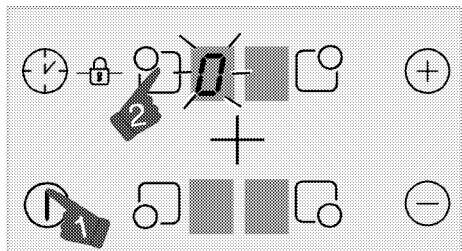

1. Stisknutím tlačítka "Ⓛ" zapnete varnou desku.
 2. Stiskněte tlačítko volby varné oblasti, kterou chcete zapnout.
- "0" se zobrazí na displeji varné oblasti a příslušný displej svítí jasněji.

- i** Pokud se do 20 sekund neprovede žádný úkon, varná deska se automaticky vrátí do pohotovostního režimu.

Nastavení teploty

Stiskněte "+" nebo "-" tlačítka nastavení teploty na hodnotu mezi "1" a "9" nebo "9" a "1".

Zapnutí varných oblastí:

Varnou oblast lze vypnout 3 různými způsoby:

1. **Zmírněním teploty na "0"**
Varnou oblast můžete vypnout zmírněním teploty na "0".
2. **Stiskněte symbol příslušné varné oblasti "☐" na určitou dobu**
Zapněte varnou oblast stiskem příslušného symbolu "☐" na určitou dobu, aby hodnota teploty klesla na "0".
3. **Vypnutím časovače pro požadovanou varnou oblast**
Po vypršení času časovač vypne příslušnou varnou oblast. "0" nebo "00" se objeví na příslušném displeji.
Po vypršení času zazní zvukový signál. Pro vypnutí zvukového signálu stiskněte jakékoli tlačítko na ovládacím panelu.

Vysoký výkon (posilovač)

Pro rychlejší ohřev můžete použít funkci posilovače "P". Tato funkce se však nedoporučuje na dlouhodobější vaření. Funkce posilovače nemusí být dostupná na všech varných plochách.

Zapínání vysokého výkonu (Posilovače):

1. Stisknutím tlačítka "Ⓛ" zapnete varnou desku.
2. Zvolte vybranou varnou oblast dotykem tlačítek volby varné oblasti.
3. Stiskněte tlačítko "+" nebo "-" a nejprve dosáhněte úroveň "9".

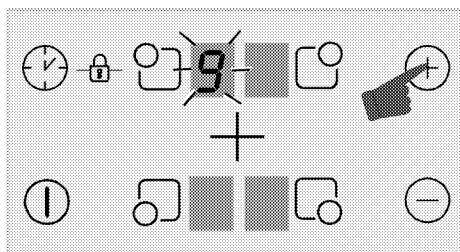

4. Když je varná oblast v úrovni "9", jednou stiskněte tlačítko "+" a nastavíte teplotu varné oblasti na "P".

Vypínání vysokého výkonu (Posilovače):

- Chcete-li funkci posilovače vypnout, stiskněte tlačítko "-" a nastavte teplotu na úroveň "9". Varná oblast se přepne z posilovače a nadále pracuje na úrovni "9".
- Úroveň teploty můžete snížit stiskem tlačítka "-" nebo můžete varnou oblast zcela vypnout, pokud teplotu snížíte na "0".

Zámek tlačítek

Aby omylem nedošlo ke změně funkcí během provozu varné desky, můžete zapnout zámek tlačítek.

Aktivace zámku

1. Stisknutím tlačítka "I" zapnete varnou desku.
2. Současným stiskem tlačítek "V" a "Q" zapnete zámek kláves.

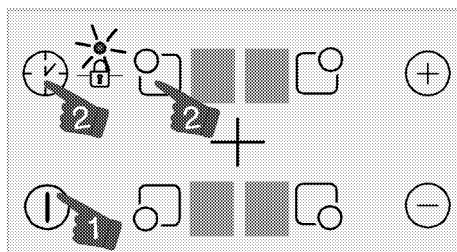

» Zámek tlačítek se aktivuje a tečka na symbolu "I" se rozsvítí.

- i** Vypnete-li varnou desku, když jsou tlačítka zamčena, zámek tlačítek bude v provozu, jakmile příště desku znovu zapnete. Zámek tlačítek musí být vypnut, aby varná deska mohla být používána.

Deaktivace zámku

1. Když je zámek tlačítek aktivní, stiskněte současně tlačítka "V" a "Q".
- » Zámek tlačítek se aktivuje a tečka na symbolu "I" zmizí.

Dětský zámek

Varnou desku můžete ochránit před neúmyslným použitím a zabránit dětem, aby uvedly varnou oblast do provozu. Dětský zámek může být zapnut nebo vypnut jen v pohotovostním režimu.

Aktivace dětského zámku

1. Stisknutím tlačítka "I" zapnete varnou desku.
2. Stiskněte současně tlačítka "-" a "+", po zaznění signálu pípnutí stiskem "+" aktivujte dětský zámek.

» Dětský zámek se aktivuje a symbol "L" se zobrazí na displeji všech varních oblastí.

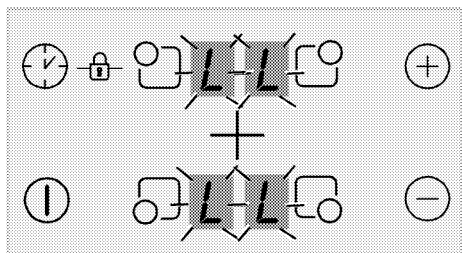

Vypnutí dětského zámku

1. Když je dětský zámek aktivní, stiskněte tlačítko "1" a zapněte varnou desku.
2. Stiskněte současně tlačítka "⊖" a "⊕", po zaznění signálu pípnutí stiskem "⊖" vypnete dětský zámek.
» Dětský zámek se vypne a symbol "L" zmizí z displeje všech varních oblastí.

Funkce časovače

Tato funkce vám usnadní vaření. Nebudete muset hlídat troubu po celou dobu vaření. Varná oblast se automaticky vypne po vypršení vámi zvolené doby.

Zapnutí časovače

1. Stisknutím tlačítka "1" zapněte varnou desku.
2. Zvolte vybranou varnou oblast dotykem tlačítek volby varné oblasti.

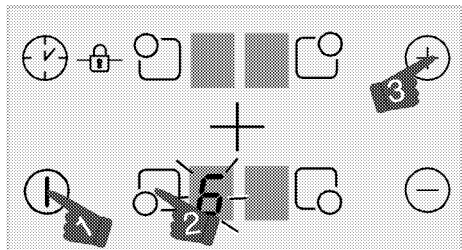

3. Stiskem tlačítek "⊕" nebo "⊖" nastavíte požadovanou úroveň teploty.

4. Stisknutím tlačítka "⊖" zapněte časovač.

"00" se rozsvítí na displeji časovače a na displeji zvolené varné oblasti se zobrazí desetinná tečka.

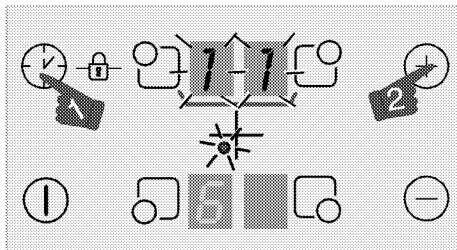

i Displeje pravé zadní a levé zadní varné oblasti fungují jako displej časovače, když je aktivní.

5. Stiskem tlačítek "⊕" nebo "⊖" nastavte požadovaný čas.

i Časovač lze nastavit pouze pro varné oblasti, které jsou již v provozu.

i Opakujte výše zmíněný postup pro ostatní varné oblasti, u kterých si přejete nastavit časovač.

i Časovač nelze nastavit, pokud není zvolena varná oblast a teplota varné oblasti.

i Když zvolíte varnou oblast, pro niž je nastaven časovač, zobrazíte zbývající čas dalším stiskem tlačítka "⊖".

Vypnutí časovače

Po uplnutí nastaveného času se varná deska automaticky vypne a vyšle zvukovou výstrahu.

Pro zastavení zvukové výstrahy stiskněte jakékoli tlačítko.

Vypnutí časovačů dříve

Vypnete-li časovač dříve, varná deska bude pokračovat v provozu na nastavenou teplotu, dokud nebude vypnuta.

1. Zvolte varnou oblast, kterou chcete vypnout.
2. Stisknutím tlačítka "⏸" zapnete časovač.
3. Dokud se na displeji časovače nezobrazí "00", stiskem "⏪" nastavte hodnotu na "00".

Tečka na displeji příslušné varné oblasti **zcela** zhasne poté, co blikala určitou dobu, časovač je pak zrušen.

Bezpečné a účinné použití oblastí indukčního vaření

Zásady používání: Indukční varná deska zahřívá přímo kuchyňské nádoby. Proto má ve srovnání s jinými typy varných desek četné výhody. Funguje účinněji a povrch varné desky se nezahřívá.

Indukční deska je vybavena dokonalejšími bezpečnostními systémy, které zajišťují maximální bezpečnost při použití.



Vaše varná deska může být vybavena indukčními varnými oblastmi o průměru 145, 180 a 210 mm podle typu. S výhodou indukce každá varná oblast rozpozná každou nádobu, která je na ni postavena. Energie vzniká pouze tam, kde se nádoba dotýká varné oblasti, a tak dochází k minimální spotřebě energie.

Doba provozu je omezena.

Ovladač varné desky je vybaven limitem doby provozu. Je-li některá z varných oblastí ponechána v provozu, po určité době se automaticky vypne (viz Tabulka-1). Pokud je k varné oblasti přiřazen časovač, displej časovače se také později vypne. Limit doby provozu závisí na nastavení zvolené teploty. Při této teplotě probíhá maximální doba provozu. Varnou oblast lze znovu spustit poté, co se automaticky vypne, jak je popsáno výše.

Tabulka-1: Limity provozní doby

Teplota	Limit doby provozu - hodina
0	0
1	6
2	6
3	5
4	5
5	4
6	1,5
7	1,5
8	1,5
9	20 minut
P (Posilovač)	5 minut (*)
(*) Varná deska se dostane na úroveň 9 po 5 minutách	

Ochrana proti přehřátí

Vaše varná deska je vybavena snímači zajišťujícími ochranu proti přehřátí. V případě přehřátí může být pozorováno následující:

- Aktivní varná oblast může být vypnuta.
- Vybraná úroveň může poklesnout. Tento stav však není vidět na ukazateli.

Bezpečnostní systém proti přetečení



Vaše deska je vybavena bezpečnostním systémem proti přetečení. Pokud dojde k přetečení, které znečistí ovládací panel, systém ihned přeruší napájení a vypne varnou desku. Během této doby na displeji svítí výstraha "F".

Upřesnit nastavení výkonu

Indukční deska reaguje ihned na příkazy, je to jedna z jejích výhod. Nastavení výkonu změní velmi rychle. Můžete tak předejít tomu, aby hrnec (s vodou, mlékem atd.) přetekl, i když byl těsně od přetečení.

Hlučný provoz



Z indukční varné desky může vycházet hluk. Tyto zvuky jsou normální a patří k indukčnímu vaření.



- Hluk roste při vyšších teplotách.
 - Hluk může způsobovat litina použitá na nádobí.
 - Při nízkých teplotách se může ozývat pravidelný zvuk zapínání/vypínání způsobený provozem.
 - Hluk může vzniknout při zahřívání prázdného hrnce. Hluk utichne, jakmile přidáte vodu nebo jídlo.
 - Můžete slyšet hluk ventilátoru, který ochlazuje elektrický systém.
-  Pokud je povrch dotykového ovládacího panelu silně zapařený, celý ovládací systém se může vypnout a signalizovat chybu.
-  Udržujte povrch dotykového ovládacího panelu čistý. Může být zaznamenán chybný provoz.

6 Údržba a péče

Obecné informace

Životnost výrobku se prodlouží a případné problémy se omezí, pokud je výrobek pravidelně čištěn.

-  Odpojte zařízení od napájení, než začnete s údržbou a čištěním. Hrozí riziko zásahu elektrickým proudem!
-  Před čištěním nechte přístroj vychladnout. Horké povrchy mohou způsobovat popáleniny!
- Výrobek po každém použití pečlivě vyčistěte. Takto snadněji odstraníte nečistoty z pečení, které se takto nebudou při příštím použití přístroje dále připalovat.
- Pro čištění přístroje nejsou potřeba žádná zvláštní čisticidla. Výrobek omyjte vodou s mycím přípravkem a hadříkem nebo houbou a osušte ji suchým hadrem.
- Vždy zkontrolujte, zda byla jakákoli zbylá kapalina po čištění pečlivě otřena a a případná vylitá kapaliny vysušena.
- K čištění nerezových ploch a rukojeti nepoužívejte čisticidla obsahující kyselinu nebo chlorid. K otření těchto částí použijte měkký hadřík s tekutým rozpouštědlem (ne brusným) a dávejte pozor, abyste čistili jedním směrem.

-  Povrch se může poškodit vlivem některých saponátů nebo čisticích materiálů. Nepoužívejte agresivní saponáty, čisticí prášek/mléko ani ostré předměty při čištění.
-  Na čištění nepoužívejte parní čističe.

Čištění varné desky.

Sklokeramické povrchy

Povrch sklokeramické desky otřete hadrem namočeným do studené vody, aby se odstranily zbytky čističe. Osušte měkkým suchým hadrem. Zbytky čisticidla by mohly poničit sklokeramickou desku při jejím příštím použití.

Dried residues on the glass ceramic surface should under no circumstances be scraped with hook blades, steel wool or similar tools. Vápenaté usazeniny (žluté skvrny) odstraňte malým množstvím odstraňovače vodního kamene, jako například octem nebo citronovou šťávou. Můžete rovněž použít i vhodné komerčně dostupné produkty. Pokud je povrch silně znečištěn, naneste čistič houbou a vyčkejte, dokud se nevsákne. Poté vyčistěte povrch desky vlhkým hadrem.

-  Potraviny na bázi cukru, jako je hustý krém nebo sirup, je nutno ihned setřít a nečekat, až povrch vychladne. Jinak může být sklokeramická deska nevratně poškozena.

Časem může barva nátěru nebo na jiných plochách mírně vyblednout. To nemá vliv na fungování výrobku.

Blednutí barev a skvrny na sklokeramické desce jsou normálním jevem, ne vadou.

7 Odstraňování potíží

Při zahřívání a ochlazování výrobek vydává kovový zvuk.

-  Když se zahřejí kovové součástky, mohou se rozpínat a způsobovat hluk. Nejde o závadu.

Výrobek nehřeje.

- Hlavní pojistka je vadná nebo uvolněná. >>> *Zkontrolujte pojistky v pojistkové skříni. Pokud je to nutné, vyměňte je nebo znovu aktivujte.*
- Výrobek není zapojen do (uzemněné) zásuvky. >>> *Zkontrolujte zapojení zástrčky.*
- Pokud se displej nerozsvítí, když varnou desku znovu zapnete. >>> *Odpojte spotřebič u přerušovače. Počkejte 20 sekund a znovu jej zapojte.*
- Je aktivní ochrana proti přehřátí. >>> *Počkejte, až deska vychladne.*
- Hrncel není vhodný. >>> *Zkontrolujte hrncel.*

symbol se objeví na displeji varné zóny.

- Neumístili jste hrncel na aktivní varnou zónu. >>> *Zkontrolujte, zda je na varné zóně hrncel.*
- Váš hrncel není vhodný pro indukční vaření. >>> *Zkontrolujte, zda je váš hrncel vhodný pro indukční desku.*
- Hrncel není uprostřed nebo dno hrnce není dostatečně široké na varnou zónu. >>> *Zvolte dostatečně široký hrncel a postavte jej do středu varné zóny.*
- Varná zóna nebo hrncel se přehřívají. >>> *Počkejte, až vychladnou.*

Zvolená varná zóna se během provozu náhle vypne.

- Možná uplynula doba vaření pro zvolenou varnou zónu. >>> *Můžete nastavit nový čas nebo dokončit vaření.*
- Je aktivní ochrana proti přehřátí. >>> *Počkejte, až deska vychladne.*
- Ovládací panel zakrývá nějaký předmět. >>> *Sejměte předmět z panelu.*

Hrncel se nezahřívá, i když je varná zóna zapnutá.

- Váš hrncel není vhodný pro indukční vaření. >>> *Zkontrolujte, zda je váš hrncel vhodný pro indukční desku.*
- Hrncel není uprostřed nebo dno hrnce není dostatečně široké na varnou zónu. >>> *Zvolte dostatečně široký hrncel a postavte jej do středu varné zóny.*

-  Pokud nemůžete odstranit poruchu ani poté, co jste postupovali podle pokynů obsažených v této části, obraťte se na autorizovaného servisního pracovníka nebo prodejce, u něhož jste výrobek zakoupili. Nikdy se nepokoušejte opravovat vadný výrobek sami.