

Vgrajena kuhalna plošča

Navodila za uporabo

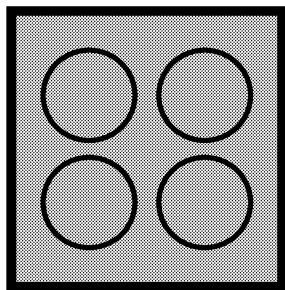

HII 64501 FHTX

SL | CZ | SK

185.9269.57/R.AB/22.03.2016/2-1

Najprej preberite ta priročnik za uporabo.

Spoštovani kupec,

Hvala, da ste se odločili za izdelek znamke Beko. Upamo, da boste z izdelkom, ki je bil proizveden z najsodobnejšo tehnologijo visoke kakovosti, dosegli najboljše rezultate. Zato pred uporabo izdelka pozorno preberite celoten priročnik za uporabo in vse ostale priložene dokumente ter jih shranite za uporabo v prihodnje. V primeru, da napravo posredujete naprej, priložite tudi priročnik za uporabo. Upoštevajte vsa opozorila in informacije v priročniku za uporabo.

Priročnik za uporabo se lahko nanaša tudi na druge modele. Razlike med modeli so navedene v priročniku.

Pomen simbolov

V priročniku za uporabo se pojavijo naslednji simboli:

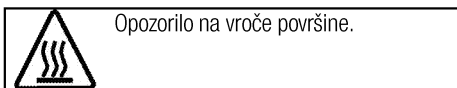
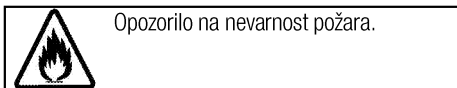
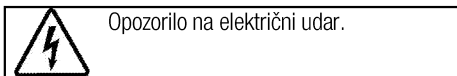
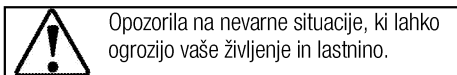
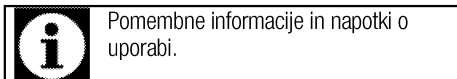

Arçelik A.Ş.
Karaağaç caddesi No:2-6
34445 Sütlüce/İstanbul/TURKEY
Made in TURKEY



This product was manufactured using the latest technology in environmentally friendly conditions.

1 Pomembna navodila in opozorila za varnost in okolje 4

| | |
|-----------------------------------|---|
| Splošna varnost | 4 |
| Električna varnost | 4 |
| Varnost izdelka | 5 |
| Namen uporabe | 6 |
| Varnost otrok | 6 |
| Ostranjevanje stare naprave | 7 |
| Odstranjevanje embalaže | 7 |

2 Splošne informacije 8

| | |
|------------------------------|---|
| Pregled | 8 |
| Tehnične specifikacije | 8 |

3 Inštalacija 9

| | |
|------------------------------------|----|
| Pred namestitvijo | 9 |
| Namestitev in priključitev | 9 |
| Odstranjevanje stare naprave | 12 |

4 Priprave 13

| | |
|---|----|
| Nasveti za varčevanje z električno energijo | 13 |
| Prva uporaba | 13 |
| Prvo čiščenje izdelka | 13 |

5 Uporaba plošče 14

| | |
|-------------------------------------|----|
| Splošne informacije o kuhanju | 14 |
| Uporaba plošč | 15 |
| Nadzorna plošča | 16 |

6 Vzdrževanje in čiščenje 23

| | |
|---------------------------|----|
| Splošne informacije | 23 |
| Čiščenje plošče | 23 |

7 Odpravljanje težav 24

1 Pomembna navodila in opozorila za varnost in okolje

To poglavje vsebuje varnostna navodila, s katerimi boste preprečili nevarnosti telesnih poškodb in poškodb lastnine. Neupoštevanje teh navodil bo razveljavilo vse garancije.

Splošna varnost

- Otroci, stari 8 let ali več in osebe z zmanjšanimi fizičnimi, senzornimi ali duševnimi sposobnostmi, brez izkušenj ali znanja lahko napravo uporabljajo, samo če jih nadzoruje ali jih je o varni uporabi naprave in z njo povezanimi nevarnostmi poučila oseba, ki je odgovorna za njihovo varnost.

Otroci naj se ne igrajo z napravo.

Otroci naj naprave ne čistijo in vzdržujejo brez nadzora.

- Namestitvev in popravila sme opravljati samo pooblaščen serviser. Proizvajalec ni odgovoren za poškodbe, ki nastanejo zaradi poseganja nepooblaščenih oseb in lahko razveljavijo garancijo. Pred namestitvijo pozorno preberite navodila.
- Naprave ne upravljajte, če je okvarjena ali ima kakršnekoli vidne poškodbe.
- Po vsaki uporabi se prepričajte, da so gumbi za funkcije izdelka izklopljeni.

Električna varnost

- Če je na izdelku napaka, ga ne smete uporabljati, razen če ga popravi pooblaščen servisna služba. Nevarnost električnega udara!
- Izdelek priključite samo na ozemljeno vtičnico/napeljavo z napetostjo in zaščito, kot je določeno v poglavju "Tehnične specifikacije". Ozemljitev naj namesti usposobljen električar, ko uporabljate napravo z ali brez transformatorja. Naše podjetje ni odgovorno za kakršne koli težave, nastale zaradi izdelka, ki ni ozemljen v skladu z lokalnimi predpisi.
- Izdelka nikoli ne perite tako, da bi po njem pršili ali polivali vodo! Nevarnost električnega udara!
- Izdelek je treba med nameščanjem, vzdrževanjem, čiščenjem in popravilom odklopiti.
- Če je napajalni kabel izdelka poškodovan, ga mora proizvajalec, serviser ali podobno usposobljena oseba zamenjati, da ne pride do nevarnosti.
- Naprava mora biti nameščena tako, da jo je mogoče popolnoma odklopiti z električnega omrežja. Odklop je treba izvesti tako, da izvlečete vtič, ali s pomočjo

stikala, vgrajenega v fiksno električno napeljavo, v skladu z gradbenimi predpisi.

- Vsa dela na električni opremi in sistemih sme opravljati samo pooblaščen strokovno osebje.
- V primeru okvar izklopite napravo in jo izključite iz napajanja. Zato izklopite varovalko doma.
- Prepričajte se, ali zmogljivost varovalke ustreza napravi.

Varnost izdelka

- Naprava in dostopni deli se med uporabo segrejejo. Previdno, ne dotikajte se segrelih elementov. Preprečite dostop otrokom, mlajšim od 8 let, oziroma otroke v bližini naprave stalno nadzorujte.
- Naprave ne uporabljajte, če je vaša presoja ali koordinacija zmanjšana zaradi vpliva alkohola in/ali drog.
- Ko v jedeh uporabljate alkoholne pijače, bodite zelo pozorni. Alkohol pri visokih temperaturah izhlapi in lahko povzroči požar, saj se lahko ob stiku z vročimi površinami vname.
- V bližino naprave ne postavljajte vnetljivih materialov, saj se stranice med uporabo lahko segrejejo.
- Ne blokirajte zračnih odprtin.
- Za čiščenje naprave ne uporabljajte parnih čistilnikov, saj lahko povzročijo električni udar.

- Nenadzorovano kuhanje na plošči z maščobo ali oljem, je nevarno in lahko povzroči ogenj. Ognja NIKOLI ne poskušajte pogasiti z vodo, temveč izklopite napravo in plamene pokrijte npr. s pokrovom ali požarno odejo.
- Nevarnost požara: Na kuhalni površini ne shranjujte predmetov.
- Če je površina počena, izklopite napravo, da preprečite nevarnost električnega udara.
- Če se steklo grelne plošče zlomi: Nemudoma izklopite vse grelnike in vse električne grelne elemente ter napravo izklopite iz napajanja. Ne dotikajte se površine naprave. Naprave ne uporabljajte.
- Po uporabi ploščo izklopite z upravljalnimi elementi in se ne zanašajte na detektor za ponve.
- Kovinskih predmetov, kot so noži, vilice, žlice in pokrovi, ne odlagajte na površino plošče, saj se lahko segrejejo.
- Naprave ne morete upravljati z zunanjim časovnikom ali ločenim sistemom za daljinsko upravljanje.
- Parni tlak, ki nastane zaradi vlage na površini plošče ali na dnu lonca, lahko povzroči, da se lonec premakne. Zato se prepričajte, da sta površina pečice in dno loncev vedno suha.

- Grelne plošče so opremljene z "indukcijsko" tehnologijo. Indukcijsko ploščo, ki vam privarčuje tako čas kot denar, uporabljajte z lonci, ki so primerni za indukcijsko kuhanje. V nasprotnem primeru grelne plošče ne bodo delovale. Glejte. *Splošne informacije o kuhanju, stran 14*, izbiranje loncev.
- Ker indukcijska plošča ustvari magnetno polje, lahko ima škodljiv vpliv na ljudi, ki uporabljajo naprave kot sta inzulinska črpalka ali srčni spodbujevalnik.
- Uporabljajte samo zaščite za ploščo, ki jih je zasnoval proizvajalec naprave za kuhanje ali, ki jo je proizvajalec naprave v navodilih označil kot primerno ali zaščite za plošče, ki so vključene v napravo. Uporaba neprimernih zaščit lahko povzroči nesreče.

Za požarno zanesljivost naprave;

- Prepričajte se, da je vtič priključen v vtičnico, da ne pride do nastanka isker.
- Ne uporabljajte poškodovanega ali prerezanega kabla ali podaljševalnih kablov, temveč uporabljajte samo originalni kabel.
- Prepričajte se, da na vtičnici, na katero je priključena naprava, ni tekočine ali vlage.

Namen uporabe

- Naprava je namenjena uporabi v gospodinjstvu. Uporaba v komercialne namene ni dovoljena.
- Naprava je namenjena le kuhanju. Ne uporabljajte je v druge namene kot na primer gretje.
- Proizvajalec ne odgovarja za škodo nastalo zaradi neustreznega namena uporabe ali nepravilne uporabe.

Varnost otrok

- Dostopni deli se lahko med uporabo segrejejo. Otroci naj se ji zato ne približujejo.
- Embalažni material je lahko nevaren za otroke. Otroci naj se embalažnemu materialu ne približujejo. Vse dele embalažnega materiala odstranite v skladu z okoljskimi standardi.
- Električne naprave so nevarne za otroke. Otroci naj se ne približujejo napravi med njenim delovanjem in ne dovolite, da bi se igrali z njo.
- Nad napravo ni dovoljeno hraniti predmetov, po katerih lahko sežejo otroci.

Ostranjevanje stare naprave

Skladnost z direktivo OEE0 in odstranjevanjem odpadnih izdelkov:



Izdelek je v skladu z direktivo EU OEE0 (2012/19/EU).

Izdelek vsebuje simbol za razvrstitev odpadne električne in elektronske opreme (OEE0).

Izdelek je bil izdelan z visokokakovostnimi sestavnimi deli in materiali, ki jih je mogoče ponovno uporabiti in so primerni za recikliranje. Odsluženega odpadnega izdelka ne odlagajte z običajnimi gospodinjstvi in drugimi odpadki. Odnosite ga na center za zbiranje in recikliranje električne in elektronske opreme. Za

informacije o teh centrih za zbiranje se obrnite na lokalne oblasti.

Skladnost z direktivo RoHS:

Izdelek, ki ste ga kupili, je v skladu z direktivo EU RoHS (2011/65/EU). Ne vsebuje škodljivih in prepovedanih materialov, ki so navedeni v direktivi.

Odstranjevanje embalaže

- Embalaža je nevarna za otroke. Embalažo hranite na varnem, stran od otrok. Embalažni material izdelka sestoji iz reciklažnih materialov. Odstranite jih v skladu s pravili za odstranjevanje reciklažnih odpadkov. Ne odstranjujte jih z običajnimi gospodinjstvi odpadki.

2 Splošne informacije

Pregled

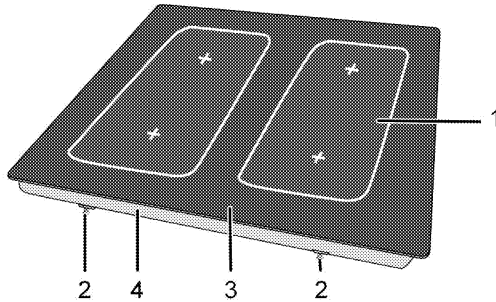

- | | | | |
|---|----------------------------|---|-------------------------|
| 1 | Indukcijska kuhalna plošča | 3 | Vitrokeramična površina |
| 2 | Montažna sponka | 4 | Pokrov osnove |

Tehnične specifikacije

| | |
|--------------------------------------|--|
| Napetost/frekvenca | 1N ~ 220-240 V/ 2N ~ 380-415 V ~ 50 Hz |
| Skupna električna poraba | maks. 7200 W |
| Varovalka | min. 16 A x 2 |
| Tip kabla / prerez | H05V2V2-F 5 x 1,5 mm ² |
| Zunanje mere (višina/širina/globina) | 55 mm/580 mm/510 mm |
| Mere namestitve (širina/globina) | 560 (+2) mm/490 (+2) mm |
| Gorilniki | |
| Zadaj levo | Indukcijska kuhalna plošča |
| Mera | 180 mm |
| Moč | 1800/3000 W |
| Spredaj levo | Indukcijska kuhalna plošča |
| Mera | 180 mm |
| Moč | 1800/3000 W |
| Spredaj desno | Indukcijska kuhalna plošča |
| Mera | 180 mm |
| Moč | 1800/3000 W |
| Zadaj desno | Indukcijska kuhalna plošča |
| Mera | 180 mm |
| Moč | 1800/3000 W |



Tehnične specifikacije se lahko spremenijo brez predhodnega obvestila v namene izboljšave kakovosti izdelka.



Podatki navedeni v tem priročniku so demonstrativni in morda popolnoma ne ustrezajo vašemu izdelku.



Vrednosti navedene na oznakah izdelka ali v drugih priloženih dokumentih so pridobljeni v laboratorijskih pogojih pod ustreznimi standardi. Glede na pogoje delovanja in okoljske pogoje naprave, se te vrednosti lahko razlikujejo.

3 Inštalacija

Napravo lahko namesti le usposobljen strokovnjak v skladu z veljavnimi predpisi. V nasprotnem primeru garancija ni veljavna. Proizvajalec ni odgovoren za poškodbe, ki nastanejo zaradi poseganja nepooblaščenih oseb in lahko razveljavi garancijo.



Za pripravo namestitve in električnih instalacij naprave je odgovoren kupec.



NEVARNOST:

Naprava naj bo priključena v skladu z vsemi lokalnimi plinskimi in/ali električnimi predpisi.



NEVARNOST:

Pred namestitvijo preglejte, če so na napravi vidne kakšne poškodbe. V tem primeru je ne nameščajte.

Poškodovana naprava lahko ogroža vašo varnost.

Pred namestitvijo

Plošča je oblikovana za namestitev v običajno delovno ploščo. Med napravo in kuhinjskimi stenami ali pohištvom mora biti zadostna varnostna razdalja. Glejte sliko (vrednosti v mm).

- Lahko se uporablja tudi v prostostojećem položaju. Nad površino plošče zagotovite najmanj 750 mm razdalje.
- (*) Pri nameščanju kuhinjske nape nad pečico upoštevajte navodila proizvajalca kuhinjske nape glede višine namestitve (min 650 mm).
- Odstranite embalažni material in transportne zapore.
- Površine, sintetični laminati in lepila morajo biti odporni na toploto (najmanj 100 °C).
- Delovna plošča mora biti poravnana in nameščena vodoravno.
- Odprtino za ploščo izrežite v delovno površino glede na mere navedene v navodilih.

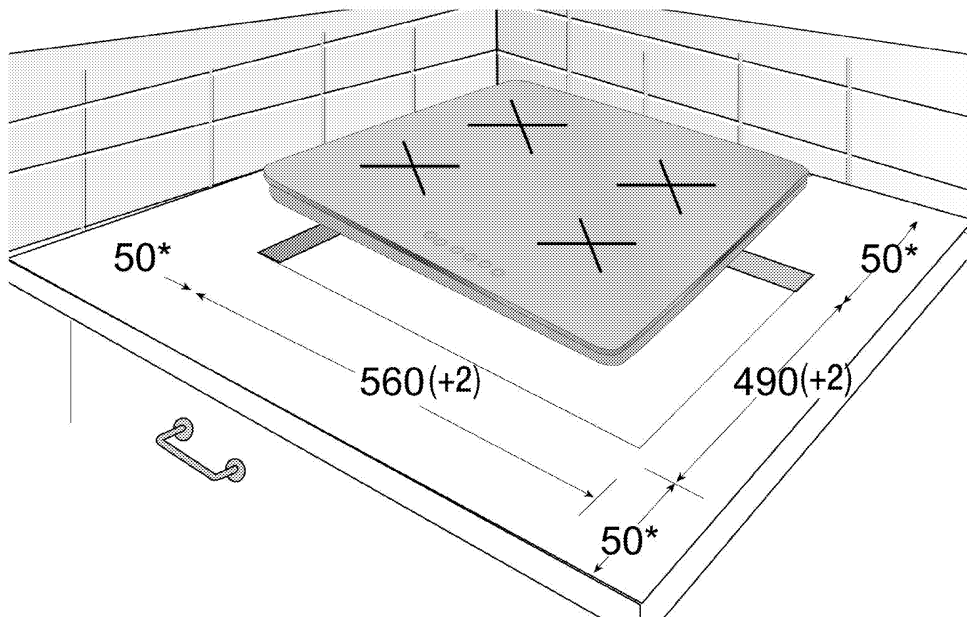

* min.

Namestitev in priključitev

- Napravo je dovoljeno namestiti in priključiti samo v skladu z zakonskimi določili o namestitvi.



Plošče ne namestite na površine z ostrimi robovi ali vogali, saj lahko zloomite steklokeramične površine!

Električna povezava

Napravo priključite na ozemljen izhod/linijo, ki je zaščitena z ustrezno varovalko, kot je določeno v tabeli "Tehnične specifikacije". Ozemljitev naj namesti usposobljen električar, ko uporabljate napravo z ali brez transformatorja. Naše podjetje ne odgovarja za kakršnokoli škodo, nastalo zaradi uporabe naprave brez ustrezne ozemljitve v skladu z lokalnimi predpisi.



NEVARNOST:

Priključitev naprave na električno omrežje lahko opravi samo pooblaščen in usposobljena oseba. Garancijska doba naprave se prične po pravilni nastavitvi. Proizvajalec ni odgovoren za poškodbe, ki nastanejo zaradi poseganja nepooblaščenih oseb.



NEVARNOST:

Napajalni kabel ne sme biti spet, upognjen ali stisnjen oz. ne sme priti v stik z vročimi deli naprave.

Če je napajalni kabel poškodovan, ga lahko zamenja le usposobljen električar. V nasprotnem primeru obstaja nevarnost električnega udara, kratkega stika ali požara!

- Priključitev mora ustrezati nacionalnim predpisom.
- Vrednosti napajanja morajo ustrezati podatkom navedenih na tipski etiketi naprave. Tipska etiketa se nahaja na zadnji strani ohišja naprave.
- Napajalni kabel naprave mora ustrezati vrednostim, navedenim v tabeli "Tehnične specifikacije".



NEVARNOST:

Pred deli na električni napeljavi izklopite napravo iz napajanja. Nevarnost električnega udara!

Priključitev napajalnega kabla

1. Če ni možno izklopiti vseh polov v električnem napajanju, je treba priključiti odklopno enoto z najmanjšim kontaktnim razmikom 3 mm (varovalke, varnostna stikala, stikala) in vsa stikala te odklopne enote naj bodo v skladu z direktivami IEE ob napravi, vendar ne nad njo. Neupoštevanje teh navodil lahko povzroči motnje delovanja in neveljavnost garancije naprave.

Priporočljiva je dodatna zaščita s pomočjo izklopnika preostalega toka.

Če je napravi priložen kabel;

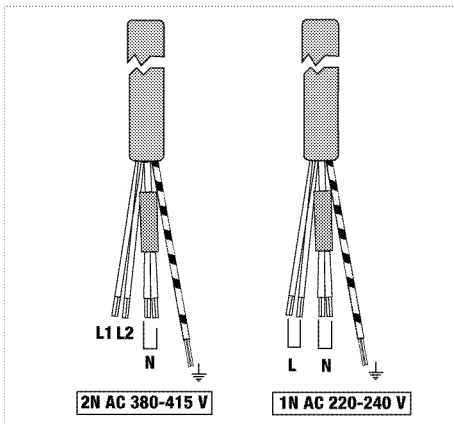

2. **Za enofazni priklop** priključite kable, kot je opisano spodaj;
 - Rjavi/Črni kabel = L (faza)
 - Moder/siva kabel = N (nevtralen)
 - Zeleno/rumen kabel = (E) \equiv (ozemljitev)
 3. **Za dvofazni priklop** priključite kable, kot je opisano spodaj;
 - Rjavi kabel = L1 (faza 1)
 - Črni kabel = L2 (faza 2)
 - Moder/siva kabel = N (nevtralen)
 - Zeleno/rumen kabel = (E) \equiv (ozemljitev)
- » ali tipko
- Črni kabel = L1 (faza 1)
 - Siva kabel = L2 (faza 2)
 - Moder/Rjavi kabel = N (nevtralen)
 - Zeleno/rumen kabel = (E) \equiv (ozemljitev)

Namestitev naprave

Če je pečica spodaj:

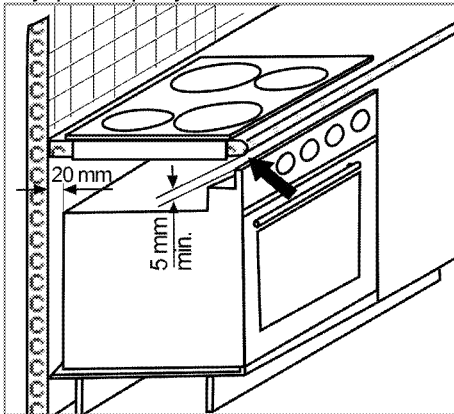

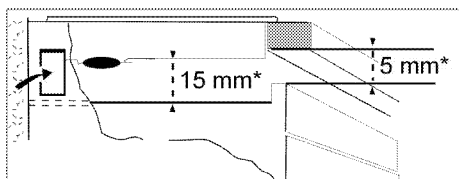

* min.

Če je deska spodaj:

Na zadnjem delu pohištva je treba pustiti vsaj 180 cm² prezračevalne odprtine, kot prikazuje naslednja slika.

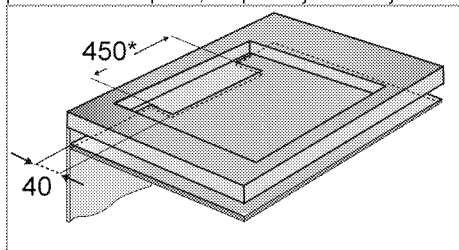

* min.

Med nameščanjem indukcijske plošče, namestite napravo vzporedno z inštalacijsko površino. Prav tako na dele plošče, ki se dotikajo delovnega pulta namestite tesnilo, kot je opisano spodaj, saj boste s tem preprečili uhajanje tekočin med napravo in delovni pult.

1. Pripravite površino delovnega pulta, kot je prikazano na sliki.
2. Ploščo obrnite in jo namestite na ravno površino.
3. Med namestitvijo plošče nanosite priloženo tesnilo na spodnje ohišje okrog plošče, kot je prikazano na sliki.



4. Upevnite montažne pružinové vložky a priskrutkujte ich cez otvory na dne puzdra tak, ako je zobrazené na obrázku.

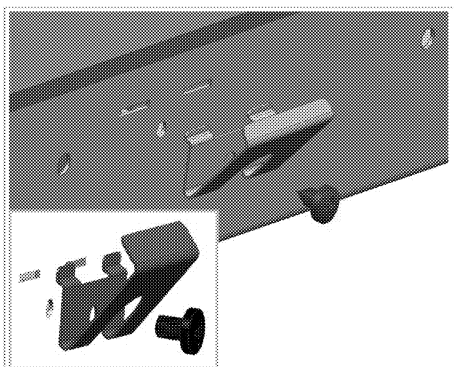

5. Postavite ploščo na delovni pult in ju poravnajte.
6. Keď sa platňa sporáka umiestni na pracovnú dosku, jednoducho sa bude dať upevniť pomocou svoriek. Ak rozmery pracovnej dosky nie sú vhodné, k prednej strane produktu sa dajú upevniť 2 montážne svorky tak, ako je zobrazené na obrázku nižšie.

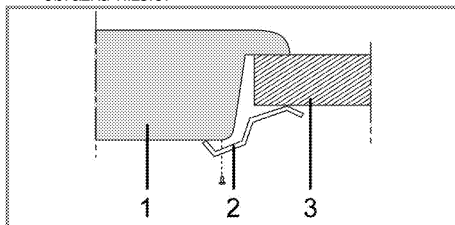

- 1 Plošča
- 2 Spojka za namestitev
- 3 Delovni pult

i Če ploščo namestite na omarico, je treba med omarico in ploščo namestiti polico, kot prikazuje zgornja slika. To pa ni potrebno, če jo namestite na vgradno pečico.

Če je naprava na primer nameščena na predal in se lahko dotaknete njene spodnje strani, morate ta predel pokriti z leseno ploščo.

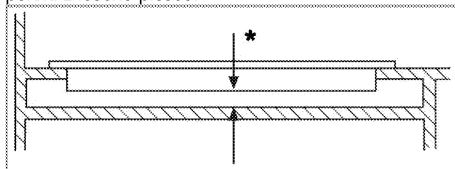

* min. 15 mm

Pogled od zadaj (odprtine za priključitev)

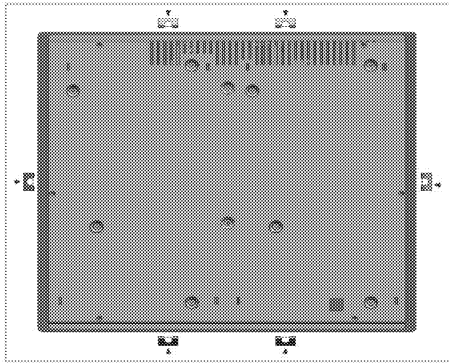

NEVARNOST:

Povezovanje z različnimi odprtinami ni priporočljivo, saj je lahko nevarno, ker lahko pride do poškodb plinskega in električnega sistema.



NEVARNOST:

Kuhalna plošča vključuje elemente, ki delujejo na plin in elektriko. Iz tega razloga je treba kuhhalno ploščo pritrditi na pult le preko pritrdilnih lukenj, le z uporabo priloženih pritrdilnih elementov in vijakov ter kot je prikazano v tem priročniku. V nasprotnem primeru to lahko predstavlja nevarnost za življenje in lastnino.

Zadnji preizkus

1. Priključite napajalni kabel in vklopite varovalko naprave.
2. Preverite funkcije.

Odstranjevanje stare naprave

- Obdržite originalen karton naprave in jo vedno transportirajte v njem. Sledite navodilom na kartonu. Če nimate originalnega kartona, zapakirajte napravo v zračno folijo ali debel karton in jo polepite.



Preverite splošni izgled naprave, da bi opazili morebitne poškodbe, ki so nastale med transportom.

4 Priprave

Nasveti za varčevanje z električno energijo

Naslednje informacije vam bodo pomagali uporabljati napravo na varčen in okolju prijazen način;

- Zamrznjena živila odtajajte pred pečenjem.
- Za kuhanje uporabite lonce/ponve s pokrovi. Če ne uporabljate pokrova lahko porabite tudi do 4 krat več energije.
- Izberite grelnik, ki najbolj ustreza velikosti dna posode, ki jo boste uporabljali. Vedno izberite pravilno velikost posode za jedi. Večje posode potrebujejo več energije.
- Ko kuhate na električni plošči, uporabljajte lonce s ploskim dnom.
Posode z debelejšim dnom bolje prevajajo toploto. Prihranite lahko do 1/3 energije.

- Posode in lonci morajo ustrezati kuhalnim površinam. Dno posode ali lonca ne sme biti manjše od grelne plošče.
- Kuhalne površine in dna loncev naj bodo vedno čista. Umazanija bo zmanjšala prevajanje toplote med kuhalno površino in dnom lonca.

Prva uporaba

Prvo čiščenje izdelka



Določena čistila ali čistilna sredstva lahko poškodujejo površino.

Za čiščenje ne uporabljajte agresivnih čistil, čistilnih praškov/krem ali ostrih predmetov.

1. Odstranite ves embalažni material.
2. Z vlažno krpo ali gobo ter s suho krpo obrišite vse površine izdelka.

5 Uporaba plošče

Splošne informacije o kuhanju



Nikoli ne napolnite več kot eno tretjino ponve z oljem. Ko segrevajte olje, nikoli ne puščajte plošče nenadzorovane. Pregreto olje lahko povzroči požar. **Če obstaja nevarnost požara, ga nikoli ne poskušajte pogasiti z vodo!** Če se olje vname, ga pokrijte z požarno odejo ali vlažno krpo. Izključite ploščo, če je varno, in pokličite gasilce.

- Pred cvrenjem živila vedno dobro osušite in jih nežno položite v vroče olje. Pred cvrenjem živila popolnoma odtajajte.
- Posode, ki jo uporabljate pri segrevanju olja, ne pokrijte.
- Lonce in ponve namestite, tako da ročaji ne segajo preko plošče, da se ne segrejejo. Nestabilnih posod, ki se lahko preukucnejo ne postavljajte na ploščo.
- Praznih posod in loncev ne postavljajte na vklopljena kuhalna mesta. Lahko se poškodujejo.
- Če kuhalna mesta delujejo, brez da bi na njih bile posode ali ponve, se naprava lahko poškoduje. Po končanem kuhanju izklopite kuhalna mesta.
- Površina naprave je lahko vroča, zato na njo ne postavljajte plastičnih ali aluminijastih posod. Če se takšni materiali pričnejo taliti, jih nemudoma očistite s površine. V takšnih posodah prav tako ne hranite živil.
- Uporabljajte samo lonce ali posode s ploskim dnom.
- V lonce in ponve dajte primerno količino živil. Tako živila ne bodo prekipela in preprečili boste nepotrebno čiščenje. Pokrovov loncev in ponev ne postavljajte na kuhalna mesta. Lonce namestite na sredino kuhalnih mest. Če želite lonec prestaviti na drugo kuhalno mesto, ga dvignite in položite na kuhalno mesto, namesto da ga potegnete.

Izbira posode

- Steklokeramična površina je odporna na vročino in velike temperaturne razlike.
- Steklokeramične površine ne uporabljajte kot mesto za shranjevanje ali desko za rezanje.
- Uporabljajte le lonce in ponve z ravnim dnom. Ostri robovi lahko opraskajo površino.

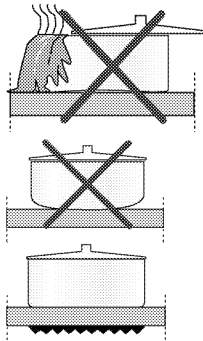

Razliki ostanki lahko poškodujejo steklokeramično površino in povzročijo požar. Ne uporabljajte posod z vbočenim ali izbočenim dnom.

Uporabljajte le lonce in ponve z ravnim dnom. Ti namreč zagotovijo boljši prenos toplote.

Za indukcijske plošče uporabljajte samo posodo, ki je primerna za indukcijsko kuhanje.

Preverjanje posode

Na naslednji način boste ugotovili ali je posoda primerna za indukcijsko ploščo ali ne.

1. Posoda je primerna, če se na njeno dno pritrdi magnet.
2. Posoda je primerna, če "L" ne utripa, ko posodo postavite na kuhalno mesto in vklopite ploščo.

Uporabljajte lahko kovinske, teflonske ali aluminijaste posode s posebnim magnetnim dnom, ki imajo oznako ali opozorilo, da je posoda primerna za kuhanje na indukcijski plošči. Steklene in keramične posode, lonci in posode iz nerjavečega jekla z nemagnetnim aluminijastim dnom niso primerne.

Sistem za zaznavanje posode

Pri kuhanju na indukcijski plošči se toplota sprošča samo na delu plošče ustreznega kuhalnega mesta, kjer se nahaja posoda. Sistem zazna dno posode in samodejno segreje samo to površino. Kako postopati, če med kuhanjem dvignete posodo s kuhalnega mesta. Izberite kuhalno mesto in simbol "L" izmenično utripa.

Varna uporaba

Če uporabljate posodo proti sprijemanju (teflon) brez olja ali z majhno količino olja, ne izberite visokih stopenj segrevanja

Na plošči ne puščajte kovinskih predmetov kot so vilice, noži ali pokrovi posod, saj se lahko segrejejo.

Pri kuhanju nikoli ne uporabljajte aluminijastih folij. Na kuhalno mesto nikoli ne postavljajte jedi zavitih v aluminijasto folijo.



Če se pod ploščo nahaja pečica, lahko senzorji na plošči zmanjšajo stopnjo kuhanja ali izklopijo pečico med njenim delovanjem.



Ko je plošča vklopljena, v njeni bližini ne puščajte magnetnih predmetov kot so kreditne kartice ali kasete.

Izberite ustrezno kuhalno mesto glede na posodo

| Veliko kuhalno mesto Ø 24 cm | Običajno kuhalno mesto Ø 18 cm | Majhno kuhalno mesto Ø 14,5 cm |
|---|---|--|
| | | |
| Veliko kuhalno mesto <ul style="list-style-type: none">• Samodejno se prilaga posodi.• Popolna razdelitev moči.• Zagotovi popolno razdelitev toplote. Primerno za kuhanje jedi kot so velike palačinke, velike ribe, zapečene ali zelo zapečene. | Običajno kuhalno mesto <ul style="list-style-type: none">• Samodejno se prilaga posodi.• Popolna razdelitev moči.• Zagotovi popolno razdelitev toplote. Primerno za vse vrste kuhanja. | Majhno kuhalno mesto <ul style="list-style-type: none">• Primerno za počasno kuhanje (omake, smetane)• Primerno za pripravo majhnih porcij ali porcij glede na število oseb. |

Uporaba loncev na široko površinskem kuhalnem mestu

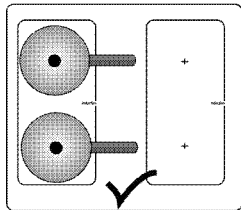

Široko površinsko kuhalno mesto lahko uporabite ločeno v dveh delih kot zadnje levo in sprednje levo kuhalno mesto.

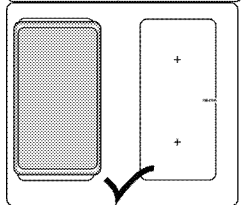

Široko površinsko kuhalno mesto lahko uporabite za velike lonce.

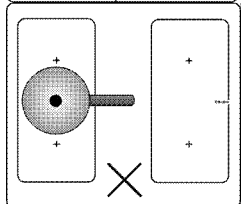

Vaš lonec mora pokrivati obe sredini široko površinskega kuhalnega mesta. Kuhalnega mesta ne uporabljajte na drugačen način.

Uporaba plošč



NEVARNOST:

Preprečite, da bi predmeti padli na ploščo.

Tudi majhni predmeti kot solnica lahko poškodujejo ploščo.

Če je plošča počena, je ne uporabljajte. Razpoke lahko puščajo vodo, kar povzroči kratki stik.

Če na površini opazite kakršno koli poškodbo (npr. vidne razpoke), nemudoma izklopite napravo, da zmanjšate nevarnost kratkega stika.

Nadzorna plošča

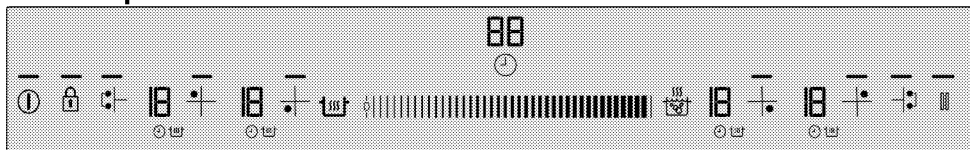

Specifikacije



Mesto za nastavev (za stopnjo temperature in nastavev časa)

— Lučke označujejo delovanje ustrezne tipke



Gumb vklop/izklop



Tipka za zaklep tipkovnice



Tipka za vklop/izklop časovnika



Tipka za hitro segrevanje / tipka za ojačevalnik



Tipka za ohranjanje toplote



Tipka za zaustavitev



Tipka za izbiro široko površinskega kahalnega mesta



Tipka za izbiro sprednjega levega kahalnega mesta



Tipka za izbiro zadnjega levega kahalnega mesta



Tipka za izbiro zadnjega desnega kahalnega mesta



Tipka za izbiro sprednjega desnega kahalnega mesta

i Grafike in slike so le informativnega značaja. Dejanski zaslon in funkcije se lahko razlikujejo glede na model plošče.

Zaslon kahalnega mesta

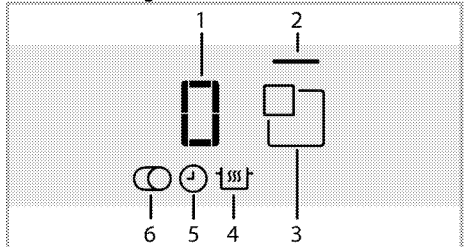

- 1 Kazalec temperature (nastavitve temperature 0 ... 19)
- 2 Lučka kahalnih mest

- 3 Tipka za izbiro kahalnega mesta
- 4 Simbol funkcije za ohranjanje toplote (*)
- 5 Simbol časovnika
- 6 Simbol za večdelno kahalno mesto (*)
- * Se razlikuje glede na model.

i Napravo upravlja plošča za upravljanje na dotik. Vsaka opravljena funkcija na plošči za upravljanje na dotik bo potrjena z zvočnim signalom.

i Nadzorna plošča naj bo vedno čista in suha. Vlažna in umazana površina lahko povzroči težave pri funkcijah.

Vklop plošče

1. Dotaknite se tipke "ⓘ" na nadzorni plošči. Lučka tipke "ⓘ" se vklopi. Plošča je pripravljena za uporabo.

i Če v 20 sekundah ne izberete nobene funkcije, se bo plošča samodejno vrnila v način stanja pripravljenosti.

i Če katerokoli tipko (tipka "🔒") pritisnete predolgo, se naprava iz varnostnih razlogov samodejno izklopi.

Izklop plošče

1. Dotaknite se tipke "ⓘ" na nadzorni plošči. Plošča se bo izklopila in vrnila v način stanja pripravljenosti.

i Simboli "H" ali "h", ki se pojavijo na zaslonu kahalnega mesta, ko je plošča izklopljena, opozarjajo, da je kahalno mesto še vedno vroče. Ne dotikajte se kahalnih mest.

Kazalec preostale toplote

Simbol "H", ki se pojavi na zaslonu kahalnega mesta, opozarja, da je plošča še vedno vroča ter da z njo lahko ohranite manjšo količino živil toplo. Simbol bo hitro preklopil na simbol "h", ki pomeni manj vroče.

i Ob električnem izklopu kazalec preostale toplote ne bo svetil in ne bo posvaril uporabnika pred vročimi kuhalnimi mesti.

Vklop kuhalnih mest

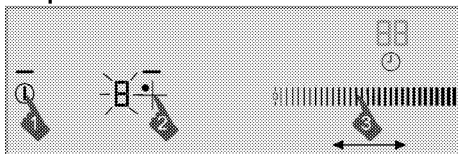

1. Dotaknite se tipke "i", da vklopite ploščo.
2. Dotaknite se gumba za izbiro kuhalnega mesta, ki ga želite vklopiti.

"0" se prikaže na zaslonu kuhalnega mesta in svetiljo začne lučka ustreznega kuhalnega mesta.

i Če v 20 sekundah ne izberete nobene funkcije, se bo plošča samodejno vrnila v način stanja pripravljenosti.

Nastavitev stopnje temperature

Z dotikom na mesto nastavitve ali da s prstom zdrsnete po njem, nastavite stopnjo temperature med "0" in "19".

Izklop kuhalnih mest

Kuhalno mesto lahko izklopite na 3 načina.

1. **Temperaturo znižate na stopnjo "0"**
Kuhalno mesto lahko izklopite, če znižate stopnjo temperature na "0".
2. **Z izklopom s funkcijo časovnika za zeleno kuhalno mesto**
Ko čas poteče, bo časovnik izklopil ustrezno kuhalno mesto. Na vseh zaslonih se prikaže "0" ali "00". Simbol "⌚" na zaslonu plošče, bo ugasnil.
Po poteku časa boste zaslišali zvočni signal. Zvočni alarm utišate s katero koli tipko na nadzorni plošči.
3. **Z dotikom ustreznega kuhalnega mesta za 3 sekunde.**
Dotaknite se simbola kuhalnega mesta, ki ga želite izklopiti za 3 sekunde.

Vklop široko površinskega kuhalnega mesta

1. Dotaknite se tipke "i", da vklopite ploščo.
 2. Dotaknite se tipke za izbiro široko površinskega kuhalnega mesta
- » 0 se prikaže na zaslonu zadnjega levega kuhalnega mesta in utripati začne lučka široko površinskega kuhalnega mesta.



3. Z dotikom na mesto nastavitve ali če s prstom zdrsnete po njem, nastavite stopnjo temperature med 0 in 19.

» Kuhalno mesto začne delovati. Če izberete drugo kuhalno mesto, ali če 10 sekund ne izberete nobene funkcije, bo lučka široko površinskega kuhalnega mesta neprekinjeno svetila.

i Široka površina kuhališča za vzorčenje, kot je opisano na levi kuhališča. Enak nanos na desni širokem kuhalno površino je veljavna.

Vklop široko površinskega kuhalnega mesta med delovanjem enega ali obeh levih kuhalnih mest

Med delovanjem enega ali obeh levih kuhalnih mest, lahko oba kuhalna mesta združite s vklopom širokega površinskega kuhalnega mesta. Tako lahko izkoristite širše kuhalno mesto z enakimi vrednostmi.

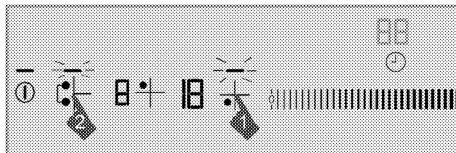

1. Izberite enega izmed levih kuhalnih mest med delovanjem enega ali obeh levih kuhalnih mest.
2. Dotaknite se tipke za izbiro široko površinskega kuhalnega mesta

» Na zaslonu zadnjega levega kuhalnega mesta se prikaže temperatura predhodno izbranega kuhalnega mesta, ob tem pa utripa lučka široko površinskega kuhalnega mesta.

» Združena kuhalna mesta nadaljujejo z delovanjem ob vrednosti temperature in časovnika (če je na voljo) izbranega levega kuhalnega mesta. Vrednost levega kuhalnega mesta, ki ni bilo izbrano pred združenjem kuhalnih mest, je preklicano.

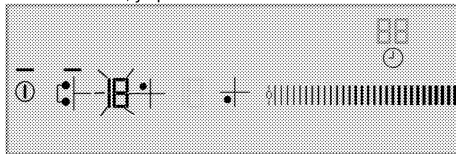

i Če se med delovanjem široko površinskega kuhalnega mesta dotaknete katere izmed tipk za izbiro levega kuhalnega mesta, bodo kuhalna mesta ločena in izklopljena.

» Če želite kasneje spremeniti temperaturo, se dotaknite tipke za izbiro široko površinskega kupalnega mesta in vklopite kupalno mesto. Nastavite zeleno temperaturo na mestu za nastavev.

Izklop široko površinskega kupalnega mesta

Široko površinsko kupalno mesto lahko izklopite na 4 različne načine:

1. Temperaturo znižate na stopnjo "0"

Široko kupalno mesto lahko izklopite, če znižate stopnjo temperature na "0".

2. Z izklopom s funkcijo časovnika za široko površinsko kupalno mesto

Ko čas poteče, bo časovnik izklopil široko površinsko kupalno mesto. Na zaslonu levega kupalnega mesta se bo prikazalo 0, na zaslonu časovnika pa 00. Simbol "⌚" na zaslonu zadnjega levega kupalnega mesta bo ugasnil.

3. Z dotikom simbola katerega koli levega kupalnega mesta

Če se med delovanjem široko površinskega kupalnega mesta dotaknete simbola za katero izmed levih kupalnih mest, bodo kupalna mesta ločena in izklopljena.

4. Z dotikom simbola za široko kupalno mesto za 3 sekunde.

Če se dotaknete simbola za široko kupalno mesto za 3 sekunde, bo kupalno mesto izklopljeno

Funkcija največje moči (ojačevalnik)

Za hitro segrevanje uporabite funkcijo ojačevalnika. Vendar funkcija ni namenjena za daljše kuhanje. Funkcija ojačevalnika morda ni na voljo na vseh kupalnih mestih.

Neposredna izbira ojačevalnika:

1. Dotaknite se tipke "⌚", da vklopite ploščo.
2. Z dotikom gumbov za izbiro kupalnega mesta izberite zeleno kupalno mesto.
3. Dotaknite se tipke "⏏".

Izbrano kupalno mesto deluje pri največji moči, ob tem pa bodo na zaslonu kupalnega mesta utripale 3 luči.

Ko se čas ojačevalnika konča, se kupalno mesto izklopi.

Izbira ojačevalnika med delovanjem kupalnega mesta:

1. Dotaknite se "⏏", potem ko je kupalno mesto delovalo najmanj 20 sekund na določeni stopnji.



Kupalno mesto mora delovati vsaj 20 sekund na izbrani stopnji.

2. Izbrano kupalno mesto deluje pri največji moči, ob tem pa bodo na zaslonu kupalnega mesta utripale

3 luči. Ko se delovanje ojačevalnika konča, kupalna mesta preklopijo na stopnjo nastavljene temperature in prikaže se samo izbrana temperatura.

Predčasen izklop ojačevalnika:

Za izklop ojačevalnika lahko kadarkoli pritisnete "⏏".

Hitro segrevanje

Hitro segrevanje je funkcija, ki pospeši kuhanje. Uporablja se lahko za hitro segrevanje v kratkem času. Vsa kupalna mesta imajo funkcijo hitrega segrevanja. To funkcijo lahko upravljate, tako da vnaprej nastavite stopnjo temperature.



Funkcija hitrega segrevanja lahko nastavite 20 sekund po vklopu kupalnega mesta in nastaviti stopnje temperature.

Izbira funkcije hitrega segrevanja:

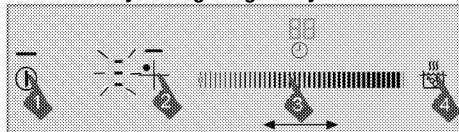

1. Dotaknite se tipke "⌚", da vklopite ploščo.
2. Z dotikom gumbov za izbiro kupalnega mesta izberite zeleno kupalno mesto.
3. Nastavite zeleno stopnjo temperature, tako da se dotaknete mesta za nastavev ali da s prstom zdrsnete po njem.
4. Dotaknite se tipke "⏏".
Kupalno mesto, ki ste ga izbrali, bo ob visoki moči delovalo določen čas (glejte naslednjo tabelo). Na zaslonu kupalnega mesta se prikažejo 3 lučke in nastavljena vrednost temperature.
5. Ko se delovanje hitrega segrevanja konča, kupalna mesta preklopijo na stopnjo nastavljene temperature in prikaže se samo izbrana temperatura.

Seznam: Čas delovanja funkcije hitrega segrevanja

| Stopnja temperature | Omejitev časa delovanja - sekunda |
|---------------------|-----------------------------------|
| 0 | 0 |
| 1 | 10 |
| 2 | 10 |
| 3 | 20 |
| 4 | 30 |
| 5 | 40 |
| 6 | 47 |
| 7 | 56 |
| 8 | 65 |
| 9 | 75 |
| 10 | 85 |
| 11 | 85 |
| 12 | 25 |
| 13 | 25 |
| 14 | 35 |
| 15 | 35 |
| 16 | 45 |
| 17 | 45 |
| 18 | 10 |
| 19 | 10 |

Izklop funkcije hitrega segrevanja:

Z dotikom na tipko "" lahko kadarkoli izklopite funkcijo hitrega segrevanja.

Zaklep za čiščenje

Zaklep za čiščenje 20 sekund onemogoči delovanje vseh tipk na nadzorni plošči, da lahko ploščo med delovanjem na kratko očistite.

Vklop zaklepa za čiščenje

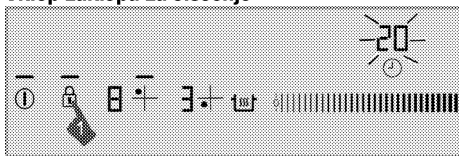

1. Ko je plošča vklopljena, pritisnite in držite tipko "", dokler ne zaslišite **zvočnega signala**.

Zasvetila bo lučka zaklepa za čiščenje in ura na zaslonu plošče bo začela odštevati od 20. V tem času ne bo delovala nobena tipka na nadzorni plošči, razen tipke "".

Izklop zaklepa za čiščenje

Za izklop zaklepa za čiščenje ni treba pritisniti nobene tipke. Po 20 sekundah boste zaslišali zvočni signal, lučka zaklepa tipkovnice bo ugasnila in zaklep za čiščenje se bo samodejno izklopil.

Varnostni zaklep

Ko je plošča v načinu stanja pripravljenosti, jo lahko zaščitite z varnostnim zaklepom, ki preprečuje otrokom, da bi vklopili kuhalna mesta. Varnostni zaklep lahko vklopite ali izklopite le v načinu stanja pripravljenosti.

Vklop varnostnega zaklepa

1. Ko je plošča v načinu stanja pripravljenosti, pritisnite in držite tipko "", dokler ne zaslišite **dveh zvočnih signalov**.

Varnostni zaklep se vklopi in lučka tipke "" bo ugasnila.

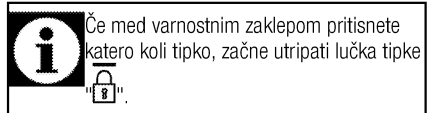

Izklop varnostnega zaklepa

1. Ko je vklopljen varnostni zaklep, pritisnite in držite tipko "", dokler ne zaslišite **zvočnega signala**.

» Varnostni zaklep se izklopi in lučka tipke "" bo ugasnila.

Zaklep

Zaklep lahko vklopite, da pomotoma ne spremenite funkcij **med delovanjem naprave**.

Vklop zaklepa

1. Pritisnite in držite tipko "" dlje časa, da zaklenete nadzorno ploščo.

Najprej boste zaslišali le en zvočni signal. V tem primeru ste vklopili **zaklep za čiščenje**. **Nato še naprej pritiskajte, brez da umaknete prst, dokler ne zaslišite dveh zaporednih zvočnih signalov**.

Utripala bo lučka tipke "" in vsa kuhalna mesta bodo zaklenjena.

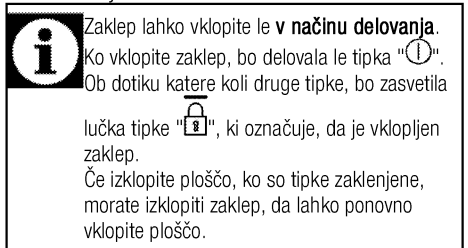

Izklop zaklepa

1. Pritiskajte tipko "" 2 sekundi.

Funkcija je potrjena z zvočnim signalom. Lučka tipke "" ugasne in nadzorna plošča je odklenjena.

Funkcija časovnika

Ta funkcija pospeši kuhanje. Ne bo vam treba biti ves čas kuhanja ob pečici. Ob koncu časa, ki ste ga izbrali, se bo kuhlalno mesto samodejno izklopilo.

Vklop časovnika

1. Dotaknite se tipke "1", da vklopite ploščo.
2. Z dotikom gumbov za izbiro kuhlalnega mesta izberite zeleno kuhlalno mesto.
3. Nastavite zeleno stopnjo temperature, tako da se dotaknete mesta za nastavev ali da s prstom zdrsnete po njem.
4. Dotaknite se tipke "⌚", da vklopite časovnik. Na zaslonu časovnika se prikaže "00" in na zaslonu kuhlalnega mesta prične svetiti simbol "⌚".
5. Nastavite želen čas, tako da se dotaknete mesta za nastavev ali da s prstom zdrsnete po njem.

Po določenem času utripanja simbol "⌚" prične trajno svetiti. Ko simbol "⌚" prične neprekinjeno svetiti, je funkcija vklopljena.



Časovnik lahko nastavite samo za kuhlalna mesta, ki se že uporabljajo.



Zgornji postopek ponovite za ostala kuhlalna mesta, za katera želite nastaviti časovnik.



Časovnika ne morate nastaviti, če najprej ne izberete kuhlalnega mesta in temperaturne vrednosti kuhlalnega mesta.



Ko vklopite časovnik, se na zaslonu časovnika prikaže samo nastavljen čas za izbrano kuhlalno mesto.

Izklop časovnika

Ko nastavljen čas poteče, se bo plošča samodejno izklopila in zaslišali boste zvočno opozorilo. Zvočno opozorilo ugasnete s pritiskom na katero koli tipko.

Predčasen izklop časovnikov

Če časovnik predčasno izklopite, bo plošča nadaljevala z delovanjem ob nastavljeni temperaturi, dokler je ne izklopite.

Časovnik lahko izklopite na dva načina.

1-Izklopite časovnik, tako da znižate njegovo vrednost na "00".

1. Izberite kuhlalno mesto, ki ga želite izklopiti.

2. Dotaknite se tipke "⌚", da izberete časovnik za ustrezno kuhlalno mesto.
3. Dotaknite se mesta za nastavev ali s prstom zdrsnete po njem ter zmanjšujte vrednost, dokler se na zaslonu časovnika ne prikaže "00".

Simbol "⌚" določen čas utripa na zaslonu kuhlalne plošče ter nato **ugasne**, časovnik je izklopljen.

2-Izklopite časovnik, tako da 3 sekunde pritisnete na tipko časovnika.

1. Izberite kuhlalno mesto, ki ga želite izklopiti.
2. Dotaknite se tipke "⌚", da izberete časovnik za ustrezno kuhlalno mesto.
3. Dotaknite se tipke "⌚" za približno 3 sekunde.

Simbol "⌚" določen čas utripa na zaslonu kuhlalne plošče ter nato **ugasne**, časovnik je izklopljen.

Funkcija za ohranjanje toplote (če je na voljo)

S to funkcijo bodo vaše jedi ostale tople, ko je kuhanje končano. Funkcijo ohranjanja toplote lahko uporabljate na dva načina: z ali brez nastavitve časovnika.

Vklop funkcije ohranjanja toplote brez nastavitve časovnika

1. Izberite kuhlalno mesto, za katerega ste nastavili določeno temperaturo in ga želite uporabiti za ohranjanje toplote.
2. Dotaknite se tipke "⌚", da aktivirate funkcijo ohranjanja toplote za ustrezno kuhlalno mesto.



Kuhlalno mesto bo delovalo ob nizki temperaturi.

Na zaslonu kuhlalnega mesta se prikažeta simbola "⌚" in "u".

Vklop funkcije ohranjanja toplote z nastavitvijo časovnika

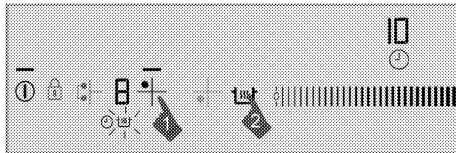

1. Izberite zeleno kuhlalno mesto, za katerega ste nastavili temperaturo in časovnik in želite vklopiti funkcijo ohranjanja toplote.
2. Dotaknite se tipke "⌚", da aktivirate funkcijo ohranjanja toplote za ustrezno kuhlalno mesto.

Simbol "⌚" se prikaže na zaslonu kuhlalnega mesta. Kuhlalno mesto bo ob nastavljeni temperaturi nadaljevalo z delovanjem v nastavljenem času. Ko čas poteče, preklopi na funkcijo ohranjanja toplote in prične z delovanjem ob nizki temperaturi. Simbol "u" se prikaže na zaslonu kuhlalnega mesta.

Izklop funkcije za ohranjanje toplote

1. Če je časovnik vklopljen, izberite kuhhalno mesto za funkcijo ohranjanja toplote.

Za izklop funkcije ohranjanja toplote se dotaknite tipke "⏸".

Kuhhalno mesto bo nadaljevalo z delovanjem ob predhodnih nastavitvah časa in temperature.

2. Če je časovnik izklopljen, izberite kuhhalno mesto za funkcijo ohranjanja toplote. Nastavite želeno temperaturo, tako da se dotaknete mesta za nastavev ali da s prstom zdrsnete po njem, da izklopite funkcijo ohranjanja toplote.

Kuhhalno mesto bo preklopilo na delovanje ob novo nastavljeni temperaturi.



Funkcijo ohranjanja toplote lahko prekličete, če se dotaknete tipke "⏸" in popolnoma izklopite ploščo.

Funkcija zaustavitve

S to funkcijo lahko za določen čas zaustavite vse funkcije na plošči, (**razen časovnika**).



Če je časovnik nastavljen za katero koli kuhhalno mesto, bo tudi med zaustavitvijo nadaljeval z delovanjem.

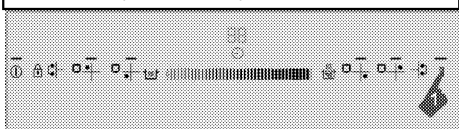

1. Dotaknite se tipke "⏸", ko ploščo deluje.

Vsa aktivna kuhhalna mesta bodo zaustavljena.

2. Ponovno se dotaknite tipke "⏸", da ponovno zaženete vsa zaustavljena kuhhalna mesta s predhodnimi nastavitvami.

Varna in učinkovita uporaba indukcijskih kuhhalnih mest

Načini delovanja Indukcijska ploščo neposredno greje posodo za kuhanje, kar je ena izmed funkcij njenega načina delovanja. Zato ima v primerjavi z drugimi vrstami plošč veliko prednosti. Deluje učinkoviteje in površina plošč se ne segreje.

Indukcijska ploščo ima izreden varnostni sistem, ki bo zagotovil največjo varnost uporabe.



Ploščo je lahko glede na model opremljena z indukcijskimi kuhhalnimi mesti premera 145, 180, 210 in 280 mm. Z indukcijsko funkcijo vsako kuhhalno mesto zazna premer posode, ki je postavljena na njem. Energija se ustvari le na mestu, kjer se posoda dotika kuhhalnega mesta, zato je poraba energije minimalna.

Omejitev časa delovanja

Enota za upravljanje ploščo razpolaga s funkcijo omejitve časa delovanja. Če pustite vklopljeni dve ali več kuhhalnih mest, se bo kuhhalno mesto po določenem času samodejno izklopilo (glejte tabelo-1). Če je za kuhhalno mesto vklopljen časovnik, se bo tudi zaslon časovnika kasneje izklopil.

Omejitev časa delovanja je odvisna od izbrane stopnje temperature. Za to stopnjo temperature je določen najdaljši čas delovanja.

Ko se kuhhalno mesto samodejno izklopi, kot je opisano zgoraj, ga lahko ponovno zaženete.

Tabela-1: Omejitev časa delovanja

| Stopnja temperature | Omejitev časa delovanja - uro |
|--------------------------------------|-------------------------------|
| 0 | 0 |
| 1 | 6 |
| 2 | 6 |
| 3 | 5 |
| 4 | 5 |
| 5 | 4 |
| 6 | 4 |
| 7 | 3 |
| 8 | 3 |
| 9 | 2,5 |
| 10 | 2,5 |
| 11 | 2 |
| 12 | 2 |
| 13 | 1,5 |
| 14 | 1,5 |
| 15 | 1 |
| 16 | 1 |
| 17 | 0,5 |
| 18 | 0,5 |
| 19 | 0,5 |
| Funkcija največje moči (ojačevalnik) | 10 minut |

Zaščita pred pregretjem

Ploščo vsebuje senzorje, ki zagotavljajo zaščito pred pregretjem. V primeru pregretja se lahko pojavi naslednje;

- Aktivno kuhhalno mesto se lahko izklopi.
- Izbrana stopnja se lahko zniža, vendar pa to ni opazno na kazalcu.

Varnostni sistem proti razlitju

Ploščo ima varnostni sistem proti razlitju. Če se po nadzorni plošči razlije tekočina, bo sistem nemudoma

prekinil dovod napetosti in izklopil ploščo. Med tem časom se na zaslonu prikaže opozorilo "E".

Natančne nastavitve moči

Indukcijska plošča se nemudoma odzove na ukaze, kar je ena izmed funkcij njenega načina delovanja. Zelo hitro spremeni nastavitve moči. Tako lahko preprečite razlitje obroka (vode, mleka), čeprav je bilo tik pred tem, da se razlije.

Hrup ob delovanju

Indukcijska plošča lahko povzroči nekatere zvoke. To je običajno in del kuhanja z indukcijsko ploščo.



- Hrup postane izrazitejši pri visokih temperaturah.
- Hrup lahko povzročijo zlitine posod.
- Pri nizkih stopnjah, lahko zaradi načinov delovanja slišite ponavljajoč se vklop in izklop zvoka.
- Hrup povzroči tudi segrevanje prazne posode. Ko jo napolnite z vodo ali hrano, bo zvok ponehal.
- Slišite lahko tudi hrup, ki ga povzroča ventilator za hlajenje električnega sistema.

Kode napak / opozorilna sporočila in viri napak

Tabela-2:

| Vzrok napake | Kazalec | Zaslon |
|--|--------------------|------------------------|
| Pritisnili ste dva ali več gumbov ali pa se je po gumbih razlila tekočina. | Utripa simbol "E" | Zaslon kahalnega mesta |
| Plošča je pregreta | Utripa simbol "H" | Zaslon kahalnega mesta |
| Na grelni plošči ni ustrezne posode. | Zasveti simbol "L" | Zaslon kahalnega mesta |

| | | |
|--|------------------------|------------------------|
| Napaka strojne opreme enote za upravljanje na dotik. | Zasveti simbol "Fx***" | Zaslon časovnika |
| Napaka indukcijske strojne opreme. | Zasveti simbol "Ex***" | Zaslon kahalnega mesta |
| Napaka zaradi občutljivosti tipke na dotik | Zasveti simbol "F2" | Zaslon časovnika |
| Napaka komunikacije enote za upravljanje na dotik. | Zasveti simbol "F3" | Zaslon časovnika |
| Napaka indukcijske strojne opreme. | Utripa simbol "Ex***" | Zaslon kahalnega mesta |
| x**: "1,2,...,9" | | |

| | |
|---|--|
|  | Za več informacij o sporočilih o napakah, ki se lahko pojavijo na plošči za upravljanje na dotik, glejte tabelo-2. Če se sporočila "Fx" in "Ex" nenehno prikazujeta, pokličite pooblaščen servisno službo. |
|  | Če je površina plošče za upravljanje na dotik izpostavljena intenzivni pari, se lahko celoten sistem za upravljanje izklopi in kaže signal napake "E". Zaslišali boste zvočne signale. |
|  | Površina plošče za upravljanje naj bo čista. Pojavi se lahko napačno delovanje. |

6 Vzdrževanje in čiščenje

Splošne informacije

Ob rednem čiščenju naprave se bo servisna življenjska doba podaljšala in težave bodo manj pogoste.



NEVARNOST:

Napravo izključite iz električnega omrežja preden pričnete z vzdrževanjem in čiščenjem. Nevarnost električnega udara!



NEVARNOST:

Pred čiščenjem počakajte, da se naprava ohladi. Vroče površine lahko povzročijo opekline!

- Po vsaki uporabi napravo temeljito očistite. Tako boste ostanke kuhanja lažje odstranili ter preprečili, da bi se le-ti ob naslednji uporabi zažgali.
- Za čiščenje naprave ne potrebujete posebnih čistil. Napravo očistite s toplo vodo s čistilom, mehko krpo in gobo ter jo obrišite s suho krpo.
- Po čiščenju vedno obrišite vsakršne presežke tekočine in vsa razlita nemudoma osušite.
- Površin iz nerjavečega jekla in ročaja ne čistite s čistili, ki vsebujejo kisline ali klor. Te dele očistite z mehko krpo s tekočim čistilom (ne abrazivnim), bodite pozorni, da brišete v eno smer.



Določena čistila ali čistilna sredstva lahko poškodujejo površino.

Za čiščenje ne uporabljajte agresivnih čistil, čistilnih praškov/krem ali ostrih predmetov.



Za čiščenje naprave ne uporabljajte parnih čistilnikov, saj lahko povzročijo električni udar.

Čiščenje plošče

Steklokeramične površine

Steklokeramično površino obrišite s krpo, navlaženo s hladno vodo, da obrišete vse ostanke čistila. Osušite z mehko in suho krpo. Ob naslednji uporabi lahko ostanki poškodujejo steklokeramično površino. Osušenih ostankov na steklokeramični plošči v nobenem primeru ne strgajte z ostrimi rezili, jekleno gobico ali podobnimi predmeti.

Ostanke kalcija (rumene madeže) odstranite z majhno količino odstranjevalca vodnega kamna kot sta kis ali limonin sok. Prav tako lahko uporabite ustrezne izdelke, ki so na voljo v trgovinah.

Če je površina močno umazana, z gobo nanesite čistilo in počakajte, da se popolnoma vpije. Nato očistite površino plošče z vlažno krpo.



Hrano z visoko vsebnostjo sladkorja kot sta smetana in sirup odstranite takoj, še preden se površina ohladi. V nasprotnem primeru se lahko steklokeramična površina trajno poškoduje.

Barva na prevleki ali drugih površinah lahko čez čas rahlo zbledi. To ne vpliva na delovanje naprave. Bledenje barv in madeži na steklokeramični površini so običajni in niso napaka.

7 Odpravljanje težav

Med pečenjem se pojavijo kapljice vode.

- Para, ki nastane med pečenjem se lahko kondenzira in se ob dotiku s hladnimi površinami naprave oblikuje v kapljice vode. >>> *To ni napaka.*

Naprava med hlajenjem in segrevanjem oddaja kovinske zvoke.

- Ko se kovinski deli segrejejo, se lahko razširijo in slišni je zvok raztezanja. >>> *To ni napaka.*

Naprava ne deluje.

- Varovalka je okvarjena ali izklopljena. >>> *Preverite varovalke. Po potrebi jih zamenjajte ali znova nastavite.*
- Naprava ni priključena na (ozemljeno) vtičnico. >>> *Preverite vtič.*
- Če zaslon ob ponovnem vklopu plošče ne zasveti. >>> *Izklopite napravo iz električnega tokokroga. Počakajte 20 sekund in jo nato ponovno priključite.*
- Zaščita pred pregretjem je vklopljena. >>> *Počakajte, da se plošča ohladi.*
- Lonec ni ustrezen. >>> *Preverite lonec.*

Simbol "L" se prikaže na zaslonu kuhalnega mesta.

- Lonec niste postavili na delujoče kuhalno mesto. >>> *Preverite ali je lonec na kuhalnem mestu.*
- Lonec ni primeren za indukcijsko kuhanje. >>> *Preverite ali je lonec primeren za indukcijsko kuhanje.*
- Lonec ni pravilno nameščen ali pa dno lonca ni dovolj široko za kuhalno mesto. >>> *Izberite dovolj širok lonec in ga pravilno namestite na kuhalno mesto.*
- Lonec ali kuhalno mesto sta pregreta. >>> *Počakajte, da se ohladi.*

Izbrano kuhalno mesto se med delovanjem nenadoma izklopi.

- Morda je potekel čas kuhanja za izbrano kuhalno mesto. >>> *Izberete lahko nov čas kuhanja ali končate kuhanje.*
- Zaščita pred pregretjem je vklopljena. >>> *Počakajte, da se plošča ohladi.*
- Ploščo za upravljanje na dotik morda pokriva kak predmet. >>> *Odstranite predmet na plošči.*

Lonec se ne segreje, kljub temu da je kuhalno mesto vklopljeno.

- Lonec ni primeren za indukcijsko kuhanje. >>> *Preverite ali je lonec primeren za indukcijsko kuhanje.*
- Lonec ni pravilno nameščen ali pa dno lonca ni dovolj široko za kuhalno mesto. >>> *Izberite dovolj širok lonec in ga pravilno namestite na kuhalno mesto.*

Ventilator še naprej deluje, čeprav je plošča izklopljena.

- To ni napaka. Ventilator bo deloval, dokler se elektronika v plošči ne ohladi na ustrezno temperaturo.



V kolikor težave ne morete odpraviti, kljub temu da ste upoštevali navodila v tem poglavju, se obrnite na pooblaščenega serviserja ali prodajalca, pri katerem ste kupili napravo. Okvarjene naprave nikoli ne poskušajte popraviti sami.

Vestavěná varná deska

Návod k použití

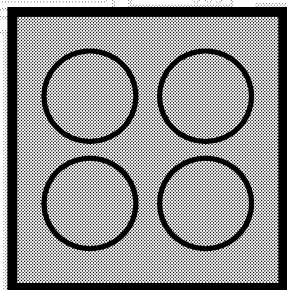

CZ

beko

Prosím, čtěte nejprve tento návod.

Cher client,

Děkujeme za výběr produktu Beko. Doufáme, že s tímto produktem, který byl vyroben s využitím vysoce kvalitní a moderní technologie, dosáhnete těch nejlepších výsledků. Proto si před použitím produktu pečlivě přečtěte celý návod k použití a jakékoli doplňující dokumenty a uchovejte je pro budoucí použití. Pokud produkt předáte další osobě, rovněž ji předejte návod k použití. Dodržte veškerá varování a informace obsažené v návodu k použití. Nezapomeňte, že tento návod se může vztahovat i k několika jiným modelům. Rozdíly mezi modely jsou v návodu výslovně uvedeny.

Signification des symboles

Tout au long de ce manuel, les symboles suivants sont utilisés:

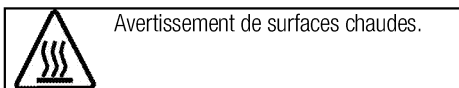
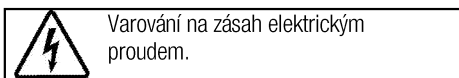
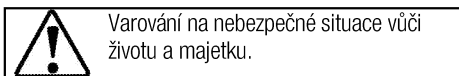
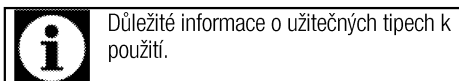

Arçelik A.Ş.
Karaağaç caddesi No:2-6
34445 Sütlüce/Istanbul/TURKEY
Made in TURKEY

1 Důležité pokyny a upozornění týkající se bezpečnosti a životního prostředí **4**

| | |
|---------------------------------------|---|
| Obecná bezpečnost..... | 4 |
| Elektrická bezpečnost..... | 4 |
| Bezpečnost produktu..... | 5 |
| Určené použití..... | 6 |
| Mises en garde pour les enfants | 6 |
| Likvidace starého výrobku | 6 |
| Likvidace obalových materiálů..... | 6 |

2 Obecné informace **7**

| | |
|--------------------------|---|
| Přehled | 7 |
| Technické parametry..... | 7 |

3 Montáž **8**

| | |
|---------------------------------|----|
| Před montáží | 8 |
| Instalace a připojení | 8 |
| Likvidace starého výrobku | 11 |

4 Příprava **12**

| | |
|------------------------------|----|
| Tipy pro úsporu energie..... | 12 |
| Úvodní použití | 12 |
| První čištění produktu | 12 |

5 Používání varné desky **13**

| | |
|---------------------------------|----|
| Obecné informace o vaření | 13 |
| Používání varných desek..... | 14 |
| Ovládací panel | 15 |

6 Údržba a péče **22**

| | |
|---------------------------|----|
| Obecné informace..... | 22 |
| Čištění varné desky. | 22 |

7 Odstraňování potíží **23**

1 Důležité pokyny a upozornění týkající se bezpečnosti a životního prostředí

Tento oddíl obsahuje bezpečnostní pokyny, které vám pomohou předejít riziku zranění a poškození. Nedodržení těchto pokynů zruší platnost záruky.

Obecná bezpečnost

- Toto zařízení může být používáno dětmi staršími 8 let a osobami se sníženými fyzickými, smyslovými nebo duševními schopnostmi nebo s nedostatkem zkušeností, pokud je na ně dohlíženo nebo byly poučeny o použití zařízení bezpečným způsobem a rozumí zahrnutým rizikům. Děti si nesmí se zařízením hrát. Čištění a údržba uživatelem nesmí být prováděna dětmi bez dozoru.
- Instalaci a opravy musejí vždy provádět pracovníci autorizovaného servisu. Výrobce neodpovídá za škody vzniklé při procesech prováděných neoprávněnými osobami, může dojít i k propadnutí záruky. Před instalací si pečlivě přečtete pokyny.
- Nepoužívejte výrobek, pokud je vadný nebo vykazuje viditelné škody.
- Po každém použití zkontrolujte, zda jsou všechna funkční tlačítka vypnutá.

Elektrická bezpečnost

- Dojde-li k selhání produktu, nesmí být používán až do okamžiku opravy zástupcem

autorizovaného servisu. Hrozí riziko zásahu elektrickým proudem!

- Produkt zapojte pouze do uzemněné zásuvky s daným napětím a ochranou uvedenou v "Technické údaje". Uzemnění musí zajistit kvalifikovaný elektrikář, pokud používáte výrobek s transformátorem nebo bez něj. Naše společnost nenesе žádnou zodpovědnost za problémy vyplývající z neuzemnění produktu v souladu s místními směnicemi.
- Produkt nikdy nemyjte nalitím vody na něj! Hrozí riziko zásahu elektrickým proudem!
- Produkt musí být během instalace, údržby, čištění nebo oprav odpojen.
- Pokud je napájecí kabel poškozen, musí jej vyměnit výrobce, jeho servisní zástupce nebo obdobně kvalifikovaná osoba, aby se předešlo riziku.
- Spotřebič musí být nainstalován tak, aby byl ze sítě zcela odpojen. Oddělení musí být zajištěno buď zástrčkou nebo spínačem vestavěným do fixní elektrické instalace, v souladu se stavebními směnicemi.
- Všechny činnosti s elektrickým zařízením a systémy mohou provádět jen autorizované osoby.
- V případě jakýchkoli poškození vypněte přístroj a odpojte jej od

napájení. Za tímto účelem vypněte domovní pojistku.

- Zkontrolujte, zda je hodnota pojistky kompatibilní s výrobkem.

Bezpečnost produktu

- Spotřebič a dostupné části se při používání zahřívají. Dávejte pozor, abyste se nedotkli topných prvků. Děti do 8 let věku udržujte mimo dosah nebo pod stálým dohledem.
- Nikdy nepoužívejte výrobek, pokud váš úsudek nebo koordinaci ovlivňuje použití alkoholu a/nebo léků.
- Soyez prudent lors de l'utilisation d'alcool dans vos plats. Alkohol se při vysokých teplotách vypařuje a může způsobit požár, jelikož se vznítí, když se dostane do kontaktu s horkou plochou.
- Nestavte žádné hořlavé materiály vedle výrobku, jelikož jeho boky se při používání zahřejí.
- Všechny větrací otvory musejí zůstat bez překážek.
- Na čištění spotřebiče nepoužívejte parní čističe, mohlo by dojít k zásahu elektrickým proudem.
- Vaření bez dozoru, při kterém používáte tuk nebo olej může být nebezpečné a může způsobit požár. NIKDY se nepokoušejte uhasit oheň vodou, ale vypněte spotřebič a poté plamen zakryjte pokličkou nebo hasicí rouškou.

- Nebezpečí požáru: Na povrchu určeném k vaření neskladujte žádné předměty.
- Je-li povrch nalomený, vypněte spotřebič, abyste tak předešli možnosti úrazu elektrickým proudem.
- V případě rozbití skleněné varné desky: Okamžitě vypněte všechny hořáky a elektrická topná tělesa a odpojte spotřebič z elektrické sítě. Nedotýkejte se povrchu spotřebiče. Spotřebič nepoužívejte.
- Po použití vypněte varnou plotýnku pomocí daného ovládání.
- Kovové předměty, např. nože, vidličky, lžíce a pokličky nesmíte pokládat na horký povrch neboť by se mohly rozežhát.
- Spotřebič by se neměl spínat pomocí externího časovače nebo samostatného dálkového ovládání.
- Tlak páry vzniklé z důvodu vlhkosti na povrchu trouby nebo ve spodní části konvice může způsobit nadsakování konvice. Proto je nutno zajistit, aby byl povrch trouby a dno hrnců vždy suché.
- Varné plotýnky jsou vybavené technologií "indukce". Indukční varnou desku, která šetří čas i peníze, je nutno používat s nádobami vhodnými pro indukční vaření; jinak nebudou plotny fungovat. Viz. *Obecné informace o vaření, strana 13*, výběr hrnců.

- Jelikož indukční desky vytvářejí magnetické pole, mohou mít škodlivý vliv na osoby používající zařízení, jako je inzulínová pumpa nebo kardiostimulátor.
- Používejte pouze šrouby navržené výrobcem kuchyňského spotřebiče nebo uvedené výrobcem spotřebiče v návodu k použití jako vhodné nebo šrouby, které jsou zapojené do spotřebiče. Použití nevhodných šroubů může způsobit nehody.

Pro spolehlivost ohně:

- Ujistěte se, zda zástručka zapadla do zásuvky a nezpůsobí vznik jiskry.
- Nepoužívejte poškozený nebo nalomený prodlužovací kabel ani jiný než originální kabel.
- Ujistěte se, zda je při zapojení není na zástrčce žádná vlhkost ani kapalina.

Určené použití

- Tento výrobek je určen pro domácí použití. Komerční použití není přípustné.
- Toto zařízení je určeno jen pro vaření. Nesmí se používat na jiné účely, například k vytápění místností.
- Výrobce nezodpovídá za žádné škody způsobené nesprávným použitím nebo manipulací.

Mises en garde pour les enfants

- Přístupné části se mohou během používání rozehrát. Malé děti udržujte mimo dosah.

- Obalové materiály jsou pro děti nebezpečné. Udržujte děti mimo dosah obalových materiálů. Veuillez jeter les fournitures d'emballage en respectant les normes relatives à l'environnement.
- Elektrické výrobky jsou nebezpečné pro děti. Udržujte děti mimo tento výrobek, pokud je v provozu, nedovolte jim hrát si s výrobkem.
- Nad spotřebič nestavte žádné předměty, na něž by děti mohly dosáhnout.

Likvidace starého výrobku

Dodržování směrnice WEEE a o likvidaci odpadů:



Tento produkt splňuje směrnici EU WEEE (2012/19/EU). Tento výrobek nese symbol pro třídění, platný pro elektrický a elektronický odpad (WEEE).

Tento produkt byl vyroben z vysoce kvalitních součástí a materiálů, které lze znovu použít a které jsou vhodné pro recyklaci. Produkt na konci životnosti nevyhazujte do běžného domácího odpadu. Odveďte ho do sběrného místa pro recyklaci elektrických a elektronických zařízení. Informace o těchto sběrných místech získáte na místních úřadech.

Dodržování směrnice RoHS:

Produkt, který jste zakoupili splňuje směrnici EU RoHS (2011/65/EU). Neobsahuje žádné škodlivé ani zakázané materiály, které jsou směrnici zakázané.

Likvidace obalových materiálů

- Obalové materiály jsou nebezpečné pro děti. Obalové materiály uschovejte na bezpečném místě mimo dosah dětí. Obalové materiály výrobku jsou vyrobeny z recyklovatelných materiálů. Zlikvidujte je správně a třídte je v souladu s pokyny pro likvidaci recyklovaného odpadu. Nelikvidujte je s běžným domácím odpadem.

2 Obecné informace

Přehled

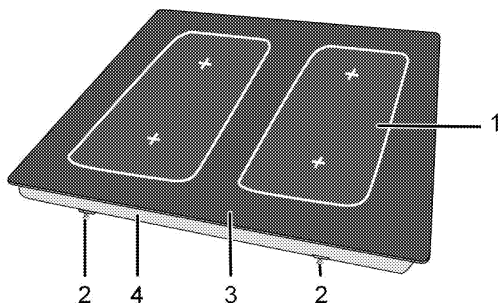

- 1 Indukční varná deska
2 Montážní svorka
3 Sklokeramický povrch
4 Kryt základny

Technické parametry

| | |
|--------------------------------------|--|
| Napětí/frekvence | 1N ~ 220-240 V/ 2N ~ 380-415 V ~ 50 Hz |
| Celková spotřeba energie | max. 7200 W |
| Pojistka | min. 16 A x 2 |
| Typ kabelu / průřez | H05V2V2-F 5 x 1,5 mm ² |
| Vnější rozměry (výška/šířka/hloubka) | 55 mm/580 mm/510 mm |
| Rozměry instalace (šířka/hloubka) | 560 (+2) mm/490 (+2) mm |
| Hořáky | |
| Vzadu vlevo | Indukční varná deska |
| Rozměry | 180 mm |
| Výkon | 1800/3000 W |
| Vpředu vlevo | Indukční varná deska |
| Rozměry | 180 mm |
| Výkon | 1800/3000 W |
| Vpředu vpravo | Indukční varná deska |
| Rozměry | 180 mm |
| Výkon | 1800/3000 W |
| Vzadu vpravo | Indukční varná deska |
| Rozměry | 180 mm |
| Výkon | 1800/3000 W |



Technické parametry se mohou měnit bez předchozího upozornění za účelem zvýšení kvality výrobku.



Obrázky v tomto návodu jsou schematické a nemusí se shodovat s vaším výrobkem.



Hodnoty na štítcích výrobku nebo v doprovodné dokumentaci jsou zjišťovány v laboratorních podmínkách podle příslušných norem. Podle provozních a okolních podmínek výrobku se tyto hodnoty mohou měnit.

3 Montáž

Výrobek musí nainstalovat kvalifikovaná osoba v souladu s platnými předpisy. Jinak není možné uznat záruku. Výrobce neodpovídá za škody vzniklé při procesech prováděných neoprávněnými osobami, může dojít i k propadnutí záruky.



Za přípravu místa a elektrické instalace výrobku odpovídá zákazník.



NEBEZPEČÍ:

Výrobek musí být instalován v souladu se všemi místními a/nebo elektrickými vyhláškami.



NEBEZPEČÍ:

Před instalací zkontrolujte případné vady na výrobku. Pokud nějaké objevíte, neinstalujte jej. Poškozené výrobky mohou ohrozit vaši bezpečnost.

Před montáží

Varná deska je určena pro instalaci do běžné pracovní desky. Mezi přístrojem a kuchyňskými stěnami a nábytkem musí zůstat bezpečnostní vzdálenost. Viz obrázek (hodnoty v mm).

- Lze jej používat i jako samostatně stojící spotřebič. Nad povrchem desky je nutno počítat s minimální vzdáleností 750 mm.
- (*) Pokud nad sporákem instalujete digestoř, upravte výšku instalace podle pokynů výrobce digestoře (min. 650 mm)
- Sejměte obalové materiály a přepravní zámky
- Povrchy, syntetické lamináty a lepidla musejí být tepluvzdorné (100 °C minimum).
- Pracovní deska musí být v rovině a vodorovně upevněna.
- Vyřízněte otvor pro varnou desku v pracovní desce podle montážních rozměrů.

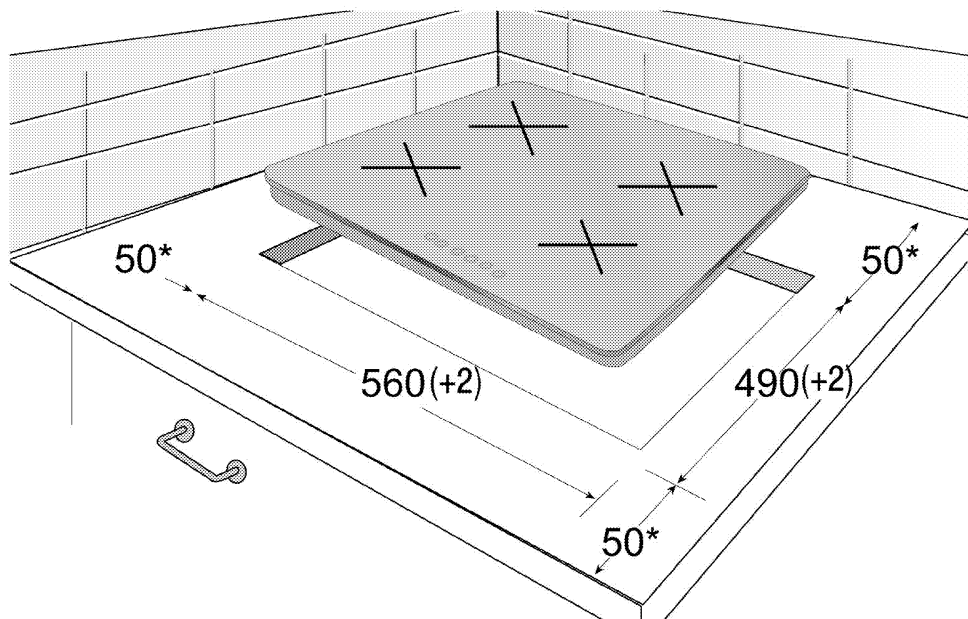

* min.

Instalace a připojení

- Přístroj lze instalovat a připojovat jen v souladu se zákonnými předpisy.



Neinstalujte varnou desku na místa s ostrými hranami nebo rohy.

Je zde nebezpečí zlomení sklokeramického povrchu!

Elektrické zapojení

Zapojte výrobek do uzemněné zásuvky/vedení chráněné pojistkou o vhodné kapacitě podle tabulky "Technické parametry". Uzemnění musí zajistit kvalifikovaný elektrikář, pokud používáte výrobek s transformátorem nebo bez něj. Naše společnost neodpovídá za škody vzniklé z důvodu používání výrobku bez správného uzemnění v souladu s místními předpisy.



NEBEZPEČÍ:

Výrobek smí připojit k napájení pouze autorizovaný a kvalifikovaný pracovník. Záruční lhůta výrobku začíná běžet až po řádné instalaci.

Výrobce neodpovídá za škody vzniklé při procesech prováděných neoprávněnými osobami.



NEBEZPEČÍ:

Napájecí kabel je nutno nepřiskřípnout, ohnout či zmáčknout, nesmí přijít do styku s horkými částmi zařízení.

Poškozený napájecí kabel musí vyměnit kvalifikovaný elektrikář. Jinak je zde nebezpečí zásahu elektrickým proudem, zkratu nebo požáru!

- Zapojení musí splňovat národní předpisy.
- Údaje napájení musejí odpovídat údajům na typovém štítku přístroje. Typový štítek je na zadním krytu výrobku.
- Napájecí kabel vašeho výrobku musí odpovídat hodnotám v rabulce "Technické parametry".



NEBEZPEČÍ:

Než zahájíte jakoukoli činnost na elektrické instalaci, odpojte výrobek od napájení. Hrozí riziko zásahu elektrickým proudem!

Připojování napájecího kabelu

1. Pokud nelze odpojit všechny póly v napájení, je nutno připojit odpojovací zařízení s odstupem kontaktů nejméně 3 mm (pojistky, bezpečnostní spínače, stykače) a všechny póly tohoto odpojovacího zařízení musejí být vedle výrobku (nikoli nad výrobkem) v souladu se směrnicemi IEE. Nedodržení tohoto pokynu může vést k provozním problémům a neplatnosti záruky na výrobek.

Doporučujeme provést další ochranu odpojovačem zbytkového proudu.

Je-li k výrobku dodán i kabel:

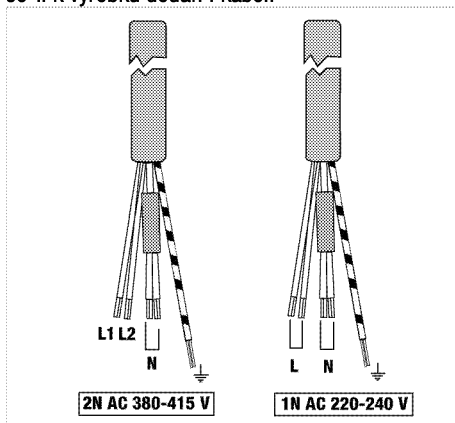

2. Pro **jednofázové zapojení** připojte kabely podle následujícího popisu:

- Hnědý/černý kabel = L (Fáze)
- Modrý/šedá kabel = N (Nula)
- Zeleno/žlutý kabel = (E) \equiv (Uzemnění)

3. Pro **dvoufázové zapojení** připojte kabely podle následujícího popisu:

- Hnědý kabel = L (Fáze 1)
- Černý kabel = L2 (Fáze 2)
- Modrý/šedá kabel = N (Nula)
- Zeleno/žlutý kabel = (E) \equiv (Uzemnění)

» nebo

- Černý kabel = L (Fáze 1)
- šedá kabel = L2 (Fáze 2)
- Modrý/Hnědý kabel = N (Nula)
- Zeleno/žlutý kabel = (E) \equiv (Uzemnění)

Instalace výrobku

Pokud trouba je vespod:

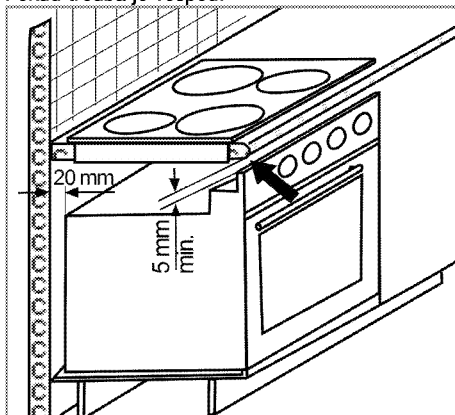

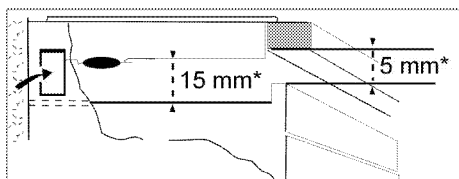

* min.

Pokud deska je vespod:

Musíte zajistit ventilační otvor minimálně 180 cm² v zadní části nábytku podle následujícího obrázku.

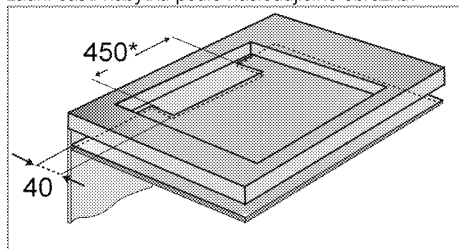

* min.

Během montáže indukční desky umístěte výrobek rovnoběžně k instalačnímu povrchu. Na části desky, které jsou ve styku s deskou, naneste těsnění podle následujícího popisu, aby nedošlo k průniku kapalin mezi výrobek a desku.

1. Připravte plochu pracovní desky dle obrázku.
2. Otočte varnou desku vzhůru nohama a umístěte ji na rovnou plochu.
3. Těsnění, které je součástí balení, musí být nanášeno na spodní okraj varné desky během instalace varné desky.

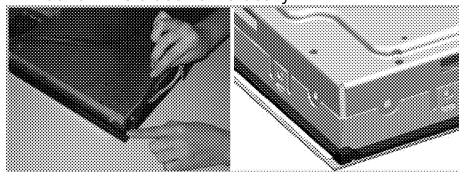

4. Upevněte vložené montážní puřížky a zašroubujte je do otvorů ve spodní části, tak jak je znázorněno na obrázku.

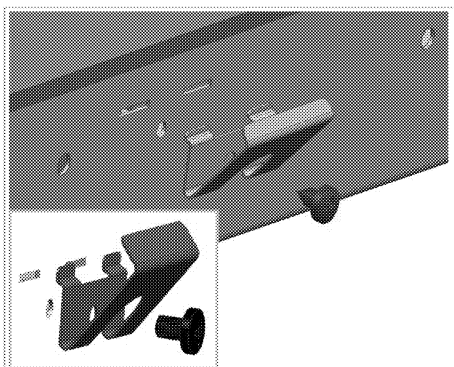

5. Umístěte výrobek na pracovní desku.
6. Po umístění na desku pracovního pultu bude upevnění snazší, díky pomoci svorek. Nejsou-li rozměry pracovní desky vhodné, na přední stranu produktu lze připevnit 2 montážní háčky, jak je znázorněno na obrázku níže.

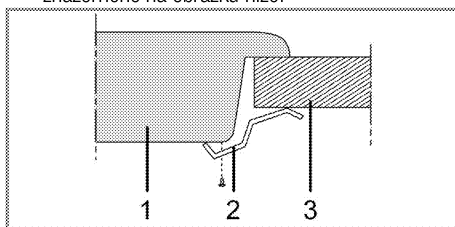

- 1 Varná deska
- 2 Montážní svorka
- 3 Pracovní deska

i Když instalujete desku na skříň, musíte instalovat polici, která oddělí skříň od desky podle předchozího obrázku. Není to nutné, když provádíte instalaci na vestavěnou troubu.

Například, pokud je možné se dotknout spodní strany výrobku po jeho montáži do zásuvky, musí být tato část zakryta dřevěnou deskou.

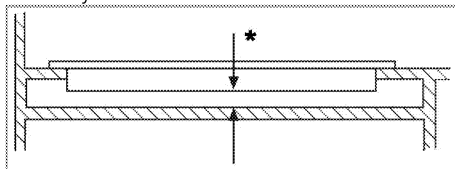

* min. 15 mm

Pohled zezadu (otvory pro připojení)

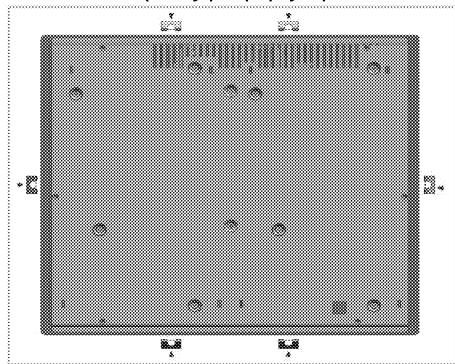

NEBEZPEČÍ:

Upevnění spojů k jiným otvorům není vhodný postup z bezpečnostních důvodů, jelikož může poškodit systém plynu a elektřiny.



NEBEZPEČÍ:

Plotýnka obsahuje komponenty využívající plyn a elektřinu. Z tohoto důvodu musí být plotýnka upevněná na desku pouze přes fixační otvory, pouze pomocí dodaných bezpečnostních prvků a šroubů a jak je uvedeno v návodu. V opačném případě bude představovat ohrožení života a majetku.

Poslední kontrola

1. Zapojte napájecí kabel a zapněte pojistku výrobku.
2. Zkontrolujte funkce.

Likvidace starého výrobku

- Uschovejte si originální karton od výrobku a přepravujte výrobek v něm. Dodržujte pokyny na kartonu. Pokud nemáte originální karton, zabalte výrobek do bublin nebo silného kartonu a pevně oblepte páskou.



Zkontrolujte vzhled výrobku, zda neobsahuje škody, k nimž mohlo dojít při přepravě.

4 Příprava

Tipy pro úsporu energie

Následující informace vám pomohou používat zařízení ekologicky a ušetřit energii:

- Zmražené potraviny před vařením rozmrazte.
- Používejte pánve/hrnce s víky na vaření. Pokud nemáte víko, spotřeba energie může vzrůst až čtyřnásobně.
- Zvolte hořák, který je vhodný pro rozměr dna hrnce. Vždy zvolte správný rozměr hrnce pro připravovaný pokrm. Větší hrnce vyžadují více energie.
- Dávejte pozor a používejte ploché hrnce při vaření na elektrických deskách. Hrnce se silným dnem zaručují lepší vodivost tepla. Dosáhnete tak úspor energie až o 1/3.

- Nádoby a hrnce musejí být vhodné pro plotny. Dna nádob nebo hrnců nesmějí být menší než plotna.
- Plotny a dna hrnců udržujte čisté. Nečistoty snižují vodivost tepla mezi plotnou a dnem hrnce.

Úvodní použití

První čištění produktu



Povrch se může poškodit vlivem některých saponátů nebo čisticích materiálů.

Nepoužívejte agresivní saponáty, čisticí prášek/mléko ani ostré předměty při čištění.

1. Sejměte všechny obaly.
2. Setřete povrch výrobku vlhkým hadříkem nebo houbičkou a osušte hadříkem.

5 Používání varné desky

Obecné informace o vaření



Nikdy nepřilíte pánev olejem do více než jedné třetiny. Při nahřívání oleje nenechávejte varnou desku bez dozoru. Přehřátý olej znamená nebezpečí požáru. **Nikdy se nesnažte možný oheň uhasit vodou!** Když se olej vznítí, přikryjte jej požární dekou nebo vlhkým hadrem. Vypněte varnou desku, pokud je to bezpečné, a zavolejte hasiče.

- Potraviny před smažením pečlivě osušte a opatrně vložte do horkého oleje. Před smažením zkontrolujte, zda zmrazené potraviny zcela rozmrzly.
- Nezakrývejte nádobu, v níž zahříváte olej.
- Pánve a hrnce umístějte tak, aby jejich rukojeti nebyly nad varnou deskou a nemohlo dojít k jejich spálení. Na desku neumísťujte nevyvážené a snadno překlápělné nádoby.
- Na zapnuté varné oblasti nepokládejte prázdné nádoby a hrnce. Mohly by se poškodit.
- Provoz varných oblastí naprázdno bez nádoby nebo hrnce může poškodit výrobek. Jakmile dovaříte, vypněte varné oblasti.
- Jelikož povrch výrobku může být horký, nepokládejte na něj plastové ani hliníkové nádoby. Jakékoli roztavené materiály z povrchu ihned odstraňte. Takové nádoby by neměly být používány k uchovávání potravin.
- Používejte pouze hrnce a nádoby s plochým dnem.
- Do hrnců a pánví vkládejte přiměřené množství potravin. Takto nebudete muset provádět zbytečné čištění z důvodu přetečení. Nepokládejte poklice hrnců nebo pánví na varné oblasti. Pokládejte hrnce do středu varné oblasti. Pokud chcete hrnce posunout na jinou varnou oblast, zvedněte jej a postavte ho tam, neposunujte jím.

Výběr hrnce

- Sklokeramická deska je odolná proti horku a neohroží ji ani velké teplotní rozdíly.
- Sklokeramickou desku nepoužívejte k ukládání věcí ani jako krájecí prkénko.

- Používejte pouze hrnce a pánve se strojově upraveným dnem. Ostré okraje mohou způsobit poškrábání povrchu.

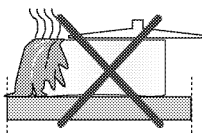

Rozličité potraviny mohou poškodit sklokeramickou desku a způsobit požár.

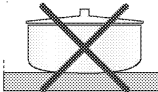

Nepoužívejte nádoby s konkávním nebo konvexním dnem.

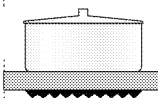

Používejte pouze hrnce a pánve s plochým dnem. Ty zajišťují snazší přenos tepla.

Pro indukční desky používejte pouze nádoby určené pro indukční vaření.

Test hrnce

K testování, zda je váš hrnec vhodný pro indukční desku či ne, použijte následující metody.

1. Váš hrnec je vhodný, pokud jeho dno udrží magnet.
2. Váš hrnec je vhodný, pokud "L" nejskří, když ho postavíte na varnou oblast a zapnete desku.

Můžete používat ocelové, teflonové nebo hliníkové hrnce se speciálním magnetickým dnem, které nese značku nebo upozornění, že je tento hrnec vhodný pro indukční vaření. Skleněné a keramické nádoby, hrnce a nerezové nádoby s nemagnetickým hliníkovým dnem by neměly být používány.

Systém rozpoznávání hrnce

Při indukčním vaření je napájen pouze prostor pokrytý nádobou na příslušné varné oblasti. Dno nádoby je rozpoznáno systémem a automaticky se ohřívá pouze tento prostor. Vaření se zastaví, je-li vařící nádoba zvednuta během vaření z varné oblasti. Vybraná varná oblast a "L" symbol střídavě bliká.

Bezpečné používání

Nepoužívejte ohřev na vysokou teplotu, pokud používáte nepřilnavý (teflon) hrnec bez oleje nebo s velmi malým množstvím oleje.

Na varnou desku nepokládejte žádné kovové předměty jako vidličky, nože nebo poklice hrnců, mohou se ohřát. Nepoužívejte k vaření alobal. Nikdy nepokládejte na varnou oblast potraviny zabalené do alobalu.



Pokud je pod vaší varnou deskou trouba a běží, snímače desky mohou snížit stupeň vaření nebo troubu vypnout.



Pokud je varná deska v provozu, udržujte předměty s magnetickými prvky jako kreditní karty nebo kazety mimo dosah.

Volba varné oblasti vhodné pro nádobu

| Velká varná oblast | Normální varná oblast | Malá varná oblast |
|---|--|---|
| <p>Ø 24 cm Ø 21 cm</p> | <p>Ø 18 cm</p> | <p>Ø 14,5 cm</p> |
| <p>Velká varná oblast</p> <ul style="list-style-type: none"> Automaticky vyhovuje pánvi. Ideálně šíří výkon. Zajišťuje dokonalé šíření tepla. Používá se k přípravě pokrmů, jako jsou velké palačinky nebo velké ryby málo propečené nebo velmi málo propečené. | <p>Normální varná oblast</p> <ul style="list-style-type: none"> Automaticky vyhovuje pánvi. Ideálně šíří výkon. Zajišťuje dokonalé šíření tepla. Používá se na všechny druhy vaření. | <p>Malá varná oblast</p> <ul style="list-style-type: none"> Používá se pro pomalé vaření (omáčky, krémy) Používá se pro přípravu malých množství nebo množství podle počtu osob. |

Používání hrnců na varné oblasti se širokou plochou

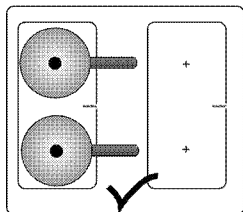

Varnou oblast se širokou plochou můžete používat na dvě poloviny odděleně jako zadní levou a zadní pravou varnou oblast.

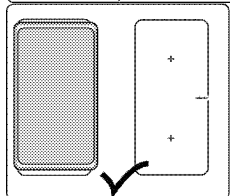

Varnou oblast se širokou plochou můžete používat pro velké hrnce.

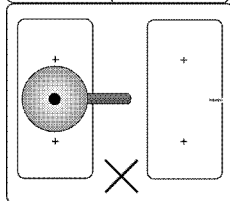

Váš hrnec musí zakrýt oba středy varné oblasti se širokou plochou. Nepoužívejte varnou oblast jinak.

Používání varných desek



NEBEZPEČÍ:

Nedovolte, aby cokoli padlo na varnou desku. I malé předměty, jako je slánka, mohou varnou desku poškodit.

Nepoužívejte prasklé varné desky. Těmito prasklinami může prosakovat voda a způsobit zkrat.

V případě jakéhokoli poškození na povrchu (např. viditelné praskliny) okamžitě vypněte zařízení, abyste snížili riziko zásahu elektrickým proudem.



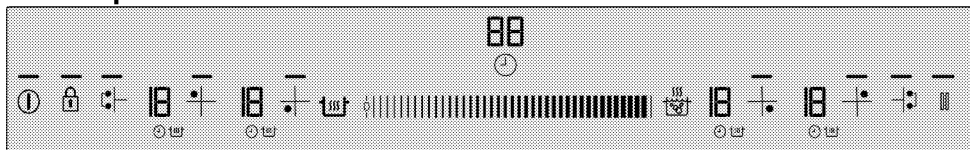







Ovládací panel



Specifikace



Oblast nastavení (pro hodnotu teploty a nastavení času)

- Světlo označující, že příslušné tlačítko je v provozu
-  Tlačítko zapnout/vypnout
-  Tlačítko zámku tlačítek
-  Tlačítko zapnutí/vypnutí časovače
-  Tlačítko rychlého ohřívání / tlačítko zrychlení
-  Tlačítko udržování teploty
-  Tlačítko Stop
-  Tlačítko volby varné oblasti široké plochy
-  Tlačítko volby levé přední varné oblasti
-  Tlačítko volby levé zadní varné oblasti
-  Tlačítko volby pravé zadní varné oblasti
-  Tlačítko volby pravé přední varné oblasti

6 Symbol(*) volby dělených varných oblastí

* Různý podle typu.

i Toto zařízení se ovládá dotykovým ovládacím panelem. Každou činnost, kterou provedete na dotykovém ovládacím panelem, potvrdí akustický signál.

i Ovládací panel udržujte vždy suchý a čistý. Vlhký a znečištěný povrch může způsobit potíže v provozu.

Zapnutí varné desky

1. Stiskněte "⏻" tlačítko na ovládacím panelu.

Kontrolka "⏻" tlačítka se rozsvítí. Varná deska je nyní připravena k použití.

i Pokud se do 20 sekund neprovede žádný úkon, varná deska se automaticky vrátí do pohotovostního režimu.

i Pokud jakékoli tlačítko (tlačítko ) stisknete na delší dobu, výrobek se z bezpečnostních důvodů automaticky vypne.

Vypnutí varné desky.

1. Stiskněte "⏻" tlačítko na ovládacím panelu.

Varná deska se vypne a vrátí se do pohotovostního režimu.

i "H" nebo "h", které se objeví na displeji varné oblasti po vypnutí varné desky, značí, že varná oblast je stále horká. Nedotýkejte se varných oblastí.

Ukazatel zbytkového tepla

"H" se zobrazí na displeji varné oblasti, což znamená, že deska je stále horká a lze ji použít k zachování určitého tepla pokrmu. Tento symbol se brzy změní na "h" a znamená méně horké.

i Přeruší-li se napájení, ukazatel zbytkového tepla se nerozsvítí a neupozorní uživatele na horké varné oblasti.

i Grafika a obrázky mají jen informativní účel. Aktuální displeje a funkce mohou být různé podle typu vaší varné desky.

Displej varné oblasti

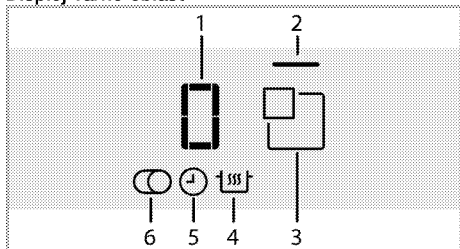

- 1 Ukazatel teploty (nastavení teploty 0 ... 19)
- 2 Kontrolka varné oblasti
- 3 Tlačítko volby varné oblasti
- 4 Symbol (*) funkce udržování teploty
- 5 Symbol časovače

Zapnutí varných oblastí

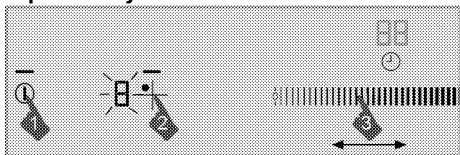

1. Stisknutím tlačítka "I" zapnete varnou desku.
2. Stiskněte tlačítko volby varné oblasti, kterou chcete zapnout.

"0" se objeví na displeji varné oblasti a kontrolka příslušné varné oblasti se rozsvítí.



Pokud se do 20 sekund neprovede žádný úkon, varná deska se automaticky vrátí do pohotovostního režimu.

Nastavení teploty

Dotykem na oblast nastavení nebo posunutím prstu přes tuto oblast nastavte teplotu na úroveň mezi "0" a "19".

Zapnutí varných oblastí:

Varnou oblast lze vypnout 3 různými způsoby:

1. **Zmírněním teploty na "0"**
Varnou oblast můžete vypnout zmírněním teploty na "0".
2. **Vypnutím časovače pro požadovanou varnou oblast**
Po vypršení času časovač vypne příslušnou varnou oblast. "0" nebo "00" se objeví na všech displejích. "⌚" symbol na displeji varné desky zmizí.
Po vypršení času zazní zvukový signál. Pro vypnutí zvukového signálu stiskněte jakékoli tlačítko na ovládacím panelu.
3. **Tisknutím symbolu příslušné varné oblasti po dobu 3 sekund.**
Tiskněte symbol varné oblasti, kterou chcete vypnout, po dobu přibližně 3 sekund.

Zapnutí varné oblasti se širokou plochou

1. Stisknutím tlačítka "I" zapnete varnou desku.
2. Stiskněte tlačítko volby varné oblasti široké plochy
» 0 se objeví vlevo vzadu na displeji varné oblasti a kontrolka varné oblasti se širokou plochou začne blikat.

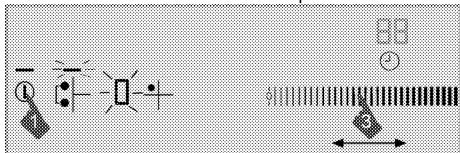

3. Dotykem na oblast nastavení nebo posunutím prstu přes tuto oblast nastavte teplotu na úroveň mezi 0 a 19.

» Varná plocha se spustí. Pokud zvolíte jinou varnou plochu nebo do 10 sekund neprovedete žádnou činnost, kontrolka varné oblasti se širokou plochou trvale svítí.



Široký povrch varné zóny odběr vzorků, jak je popsáno na levé straně varné zóny. Stejná aplikace v pravém široké varnou plochu je platný.

Zapínání varné oblasti se širokou plochou, zatímco je jedna nebo obě levé varné oblasti v provozu

Pokud jsou obě levé varné oblasti nebo jedna z nich v provozu, můžete kombinovat obě varné oblasti aktivací varné oblasti se širokou plochou. Můžete tedy používat širší varnou oblast se stejnými hodnotami.

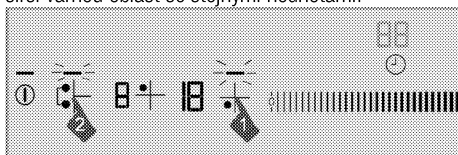

1. Zvolte jednu z levých varných oblastí, zatímco je jedna z levých varných oblastí nebo obě v provozu.
2. Stiskněte tlačítko volby varné oblasti široké plochy
» Hodnota teploty dříve zvolené varné oblasti se zobrazuje na displeji levé zadní varné oblasti a bliká kontrolka varné oblasti se širokou plochou.
» Kombinované varné oblasti jsou stále v provozu a zobrazuje se hodnota teploty a časovače (pokud je dostupný) levé oblasti, kterou jste zvolili. Hodnota levé varné oblasti, která nebyla zvolena před zkombinováním varné oblasti, se zruší.

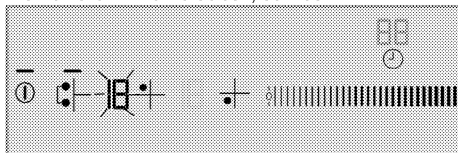

Pokud stisknete jakékoli z tlačítek výběru levé varné oblasti, zatímco je aktivní varná oblast se širokou plochou, varné oblasti se oddělí a vypnou.

» Chcete-li později změnit hodnotu teploty, stiskněte tlačítko výběru varné oblasti se širokou plochou a aktivujte příslušnou varnou oblast. Upravte požadovanou hodnotu teploty v oblasti nastavování.

Vypnutí varné oblasti se širokou plochou

Varnou oblast se širokou plochou lze vypnout 4 různými způsoby:

1. **Zmírněním teploty na "0"**

Varnou oblast se širokou plochou můžete vypnout zmírněním teploty na "0".

2. Vypnutím časovače pro varnou oblast se širokou plochou

Po vypršení času časovač vypne varnou oblast se širokou plochou. 0 se zobrazí na displeji levé varné oblasti a na displeji časovače se zobrazí 00. Symbol "⌚" na displeji zadní levé varné oblasti zmizí.

3. Stiskem symbolu jakékoli z levých varných oblastí

Pokud stisknete symbol jakékoli levé varné oblasti, zatímco je aktivní varná oblast se širokou plochou, varné oblasti se oddělí a vypnou.

4. Tisknutím symbolu varné oblasti se širokou plochou po dobu 3 sekund.

Pokud stisknete symbol varné oblasti se širokou plochou na 3 sekundy, varná oblast se vypne

Funkce vysokého výkonu (posilovač)

Pro rychlejší ohřev můžete použít funkci posilovače. Tato funkce se však nedoporučuje na dlouhodobější vaření. Funkce posilovače nemusí být dostupná na všech varných plochách.

Přímá volba posilovače:

1. Stisknutím tlačítka "1" zapněte varnou desku.
2. Zvolte vybranou varnou oblast dotykem tlačítek volby varné oblasti.
3. Stiskněte "Boost" tlačítko.

Zvolená varná oblast bude fungovat na maximální výkon a na displeji varné oblasti se postupně rozsvítí 3 kontrolky. Když skončí čas posilovače, varná plocha se vypne.

Volba posilovače, zatímco je aktivní varná plocha:

1. Poté, co varná oblast byla v provozu na určité úrovni nejméně 20 sekund, stiskněte tlačítko "Boost".



Varná oblast by měla být zapnuta na určitou úroveň po dobu alespoň 20 sekund.

2. Zvolená varná oblast bude fungovat na maximální výkon a na displeji varné oblasti se postupně rozsvítí 3 kontrolky. Po uplynutí doby posilovače se varná oblast přepne na nastavenou teplotu a zobrazí se pouze zvolená hodnota teploty.

Předčasné vypnutí funkce posilovače:

Stiskem tlačítka "Boost" můžete posilovač kdykoli vypnout.

Rychlé ohřívání

Rychlé ohřívání je funkce, která usnadňuje vaření. Lze použít na krátkodobé rychlé ohřívání. Funkcí rychlého ohřívání jsou vybaveny všechny varné oblasti. Tuto

funkci lze spustit tím, že nejprve nastavíte hladinu teploty.



Funkci rychlého ohřívání můžete nastavit do 20 sekund po zapnutí varné oblasti a po nastavení úrovně teploty.

Volba funkce rychlého ohřívání:

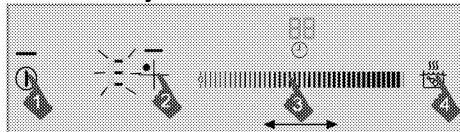

1. Stisknutím tlačítka "1" zapněte varnou desku.
2. Zvolte vybranou varnou oblast dotykem tlačítek volby varné oblasti.
3. Nastavte požadovanou úroveň teploty dotykem na oblast nastavení nebo posunutím prstu přes tuto oblast.
4. Stiskněte "Quick Boil" tlačítko.
Varná oblast, kterou jste zvolili, bude po určitou dobu fungovat na vysoký výkon (viz následující tabulka). Na displeji varné oblasti se postupně objeví 3 kontrolky a nastavená teplota.
5. Po uplynutí doby rychlého ohřívání se varná oblast přepne na nastavenou teplotu a zobrazí se pouze zvolená hodnota teploty.

Tabulka: Časy provozu rychlého ohřívání

| Teplota | Limit doby provozu - sekunda |
|---------|------------------------------|
| 0 | 0 |
| 1 | 10 |
| 2 | 10 |
| 3 | 20 |
| 4 | 30 |
| 5 | 40 |
| 6 | 47 |
| 7 | 56 |
| 8 | 65 |
| 9 | 75 |
| 10 | 85 |
| 11 | 85 |
| 12 | 25 |
| 13 | 25 |
| 14 | 35 |
| 15 | 35 |
| 16 | 45 |
| 17 | 45 |
| 18 | 10 |
| 19 | 10 |

Vypínání funkce rychlého ohřívání:

Stiskněte "☺" tlačítko pro vypnutí funkce rychlého ohřívání, kdykoli potřebujete.

Zámek pro čištění

Zámek pro čištění brání v provozu všech tlačítek na ovládacím panelu po dobu 20 sekund, aby umožnil uživateli provést krátké čištění během provozu varné desky.

Zapnutí zámku pro čištění

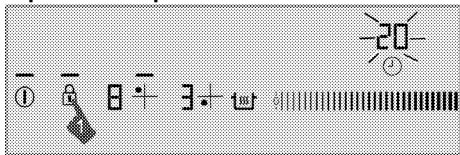

1. Je-li varná deska v režimu zapnuto, stiskněte a držte "🔒" tlačítko, dokud **jediný zvuk signálu** zní. Kontrolka zámku pro čištění se rozsvítí a displej hodin varné desky začne odpočítávat od 20. Žádné z tlačítek na ovládacím panelu nebude po této dobu v provozu kromě "⌚" tlačítka.

Vypnutí zámku pro čištění

Pro vypnutí zámku pro čištění nemusíte tisknout žádné tlačítko. Varná deska vydá po uplynutí 20 sekund zvukový signál, kontrolka zámku tlačítek zhasne a zámek pro čištění se automaticky vypne.

Dětský zámek

Je-li varná deska v pohotovostním režimu, můžete pomocí dětského zámku varnou desku ochránit a zabránit dětem, aby nezapnuly varné oblasti. Dětský zámek může být zapnut nebo vypnut jen v pohotovostním režimu.

Zapnutí dětského zámku

1. Je-li varná deska v pohotovostním režimu, stiskněte a držte "🔒" tlačítko, dokud slyšíte **dva zvuky signálu**.

Dětský zámek se zapne a kontrolka "🔒" tlačítka zhasne.

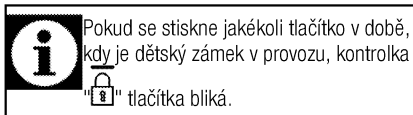

Vypnutí dětského zámku

1. Je-li dětský zámek v provozu, stiskněte a držte "🔒" tlačítko, dokud slyšíte **jediný zvuk signálu**.

» Dětský zámek se vypne a kontrolka "🔒" tlačítka zhasne.

Zámek tlačítek

Abyste omylem nedošlo ke změně funkcí během provozu varné desky, **můžete zapnout zámek tlačítek**.

Aktivace zámku

1. Pro zamknutí ovládacího panelu stiskněte a držte "🔒" tlačítko po dlouhou dobu.

Nejprve zazní pouze jeden zvuk signálu. V tom případě je vaše varná deska přepnuta na **zámek pro čištění**. **Poté stále tiskněte, aniž byste zvedli prst, dokud neuslyšíte dva zvuky signálu za sebou.**

Následně se kontrolka "🔒" tlačítka rozsvítí a všechny varné oblasti se zamknou.

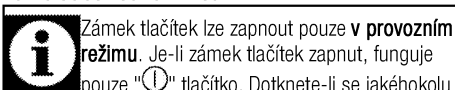

Vypnete-li varnou desku, když jsou tlačítka zamčena, zámek tlačítek musí být vypnut, abyste mohli varnou desku opět zapnout.

Deaktivace zámku

1. Stiskněte "🔒" tlačítko po dobu 2 sekund. Operace bude potvrzena zvukovým signálem.

Kontrolka "🔒" tlačítka zhasne a ovládací panel je odemčen.



Funkce časovače

Tato funkce vám usnadní vaření. Nebudete muset hlídat troubu po celou dobu vaření. Varná oblast se automaticky vypne po vypršení vámi zvolené doby.

Zapnutí časovače

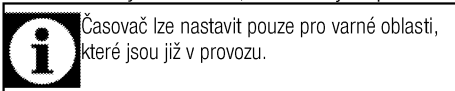
1. Stisknutím tlačítka "⌚" zapnete varnou desku.
2. Zvolte vybranou varnou oblast dotykem tlačítek volby varné oblasti.
3. Nastavte požadovanou úroveň teploty dotykem na oblast nastavení nebo posunutím prstu přes tuto oblast.
4. Stiskněte "⏸" tlačítko pro zapnutí časovače. "00" se objeví na displeji časovače a "⏸" symbol začne blikat na displeji varné oblasti.
5. Nastavte požadovanou dobu dotykem na oblast nastavení nebo posunutím prstu přes tuto oblast. Pourčité době blikání "⏸" symbol svítí trvale. Trvalé svícení "⏸" symbolu značí, že funkce je zapnuta.



| | |
|--|--|
|  | Opakujte výše zmíněný postup pro ostatní varné oblasti, u kterých si přejete nastavit časovač. |
|  | Časovač nelze nastavit, pokud není zvolena varná oblast a teplota varné oblasti. |
|  | Jakmile je časovač zapnut, na displeji se zobrazí pouze nastavený čas vybrané varné oblasti. |

Vypnutí časovače

Po uplnutí nastaveného času se varná deska automaticky vypne a výše zvukovou výstrahu. Pro zastavení zvukové výstrahy stiskněte jakékoli tlačítko.

Vypnutí časovačů dřívě

Vypnete-li časovač dřívě, varná deska bude pokračovat v provozu na nastavenou teplotu, dokud nebude vypnuta.

Časovač lze vypnout dvěma způsoby

1-Vypnutím časovače snížením jeho hodnoty na "00" :

1. Zvolte varnou oblast, kterou chcete vypnout.
2. Stiskněte "⌚" tlačítko pro volbu časovače příslušné varné oblasti.
3. Snižujte hodnotu dotykem na oblast nastavení nebo posunutím prstu přes tuto oblast, dokud se na displeji časovače neobjeví "00".

"⌚" symbol určitou dobu bliká na displeji varné oblasti a pak se vypne zcela a časovač je vypnut.

2-Vypnutím časovače tisknutím tlačítka časovače po dobu 3 sekund:

1. Zvolte varnou oblast, kterou chcete vypnout.
2. Stiskněte "⌚" tlačítko pro volbu časovače příslušné varné oblasti.
3. Tiskněte "⌚" tlačítko přibližně 3 sekundy. "⌚" symbol určitou dobu bliká na displeji varné oblasti a pak se vypne zcela a časovač je vypnut.

Funkce udržování teploty (pokud existuje)

Díky této funkci můžete udržovat jídlo teplé poté, co jste dovařili. Funkce udržování teploty může být použita dvěma různými způsoby: s a bez nastavení časovače.

Nastavení funkce udržování teploty bez nastavení časovače

1. Zvolte varnou oblast, která byla nastavena na určitou teplotu a kterou chcete použít pro udržování teploty.
2. Stiskněte "⌚" tlačítko pro zapnutí funkce udržování teploty pro příslušnou varnou oblast.

 Varná oblast bude fungovat na nízkou teplotu. "⌚" a "u" symboly se objeví na displeji varné oblasti.

Nastavení funkce udržování teploty s nastavením časovače

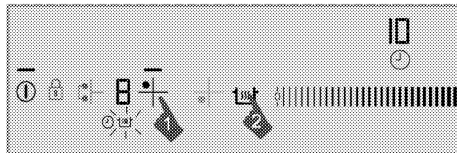

1. Zvolte požadovanou varnou oblast, pro niž byla nastavena teplota i časovač a kterou si přejete použít s funkcí udržování tepla.
2. Stiskněte "⌚" tlačítko pro zapnutí funkce udržování teploty pro příslušnou varnou oblast. "⌚" symbol se objeví na displeji varné oblasti.

Varná oblast bude pokračovat v provozu při nastavené teplotě po nastavenou dobu. Po vypršení času se přepne na funkce udržování teploty a začne fungovat při nízké teplotě. "u" symbol se objeví na displeji varné oblasti.

Vypnutí funkce udržování teploty

1. Pokud je zapnut časovač, zvolte varnou oblast, pro niž je zapnuta funkce udržování teploty. Stiskněte "⌚" tlačítko pro vypnutí funkce udržování teploty.

Varná oblast bude pokračovat v provozu v souladu s předchozím nastavením času a teploty.

2. Pokud je vypnut časovač, zvolte varnou oblast, pro niž je zapnuta funkce udržování teploty. Pro vypnutí funkce udržování teploty nastavte požadovanou teplotu dotykem na oblast nastavení nebo posunutím prstu přes ni.

Varná oblast bude pokračovat v provozu při nové teplotě, kterou jste nastavili.

 Funkci udržování tepla můžete zrušit dotykem "⌚" tlačítka a úplným vypnutím varné desky.

Funkce Stop

Použitím této funkce můžete na jistou dobu zastavit všechny funkce varné desky, které jsou v provozu (kromě časovače).

 Pokud je pro některou varnou oblast nastaven časovač, bude fungovat i během zastavení.

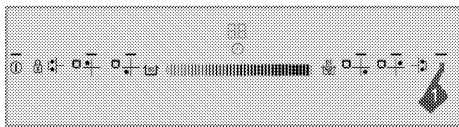

1. Stiskněte "|||" tlačítko během provozu varné desky. Přeruší se provoz všech aktivovaných varných zón.
2. Stiskněte "|||" tlačítko znovu pro opětné spuštění všech zastavených varných oblastí s předchozími nastaveními.

Bezpečné a účinné použití oblastí indukčního vaření

Zásady používání: Indukční varná deska zahřívá přímo kuchyňské nádoby. Proto má ve srovnání s jinými typy varných desek četné výhody. Funguje účinněji a povrch varné desky se nezahřívá.

Indukční deska je vybavena dokonalejšími bezpečnostními systémy, které zajišťují maximální bezpečnost při použití.



Vaše varná deska může být vybavena indukčními varnými oblastmi o průměru 145, 180, 210 a 280 mm podle typu. S výhodou indukce každá varná oblast rozpozná průměr každé nádoby, která je na ni postavena. Energie vzniká pouze tam, kde se nádoba dotýká varné oblasti, a tak dochází k minimální spotřebě energie.

Doba provozu je omezena.

Ovladač varné desky je vybaven limitem doby provozu. Je-li některá z varných oblastí ponechána v provozu, po určité době se automaticky vypne (viz Tabulka-1). Pokud je k varné oblasti přiřazen časovač, displej časovače se také později vypne.

Limit doby provozu závisí na nastavení zvolené teploty. Při této teplotě probíhá maximální doba provozu.

Varnou oblast lze znovu spustit poté, co se automaticky vypne, jak je popsáno výše.

Tabulka-1: Doba provozu je omezena

| Teplota | Limit doby provozu - hodina |
|---------|-----------------------------|
| 0 | 0 |
| 1 | 6 |
| 2 | 6 |
| 3 | 5 |
| 4 | 5 |
| 5 | 4 |
| 6 | 4 |
| 7 | 3 |
| 8 | 3 |
| 9 | 2,5 |
| 10 | 2,5 |

| | |
|------------------------------------|----------|
| 11 | 2 |
| 12 | 2 |
| 13 | 1,5 |
| 14 | 1,5 |
| 15 | 1 |
| 16 | 1 |
| 17 | 0,5 |
| 18 | 0,5 |
| 19 | 0,5 |
| Funkce vysokého výkonu (posilovač) | 10 minut |

Ochrana proti přehřátí

Vaše varná deska je vybavena snímači zajišťujícími ochranu proti přehřátí. V případě přehřátí může být pozorováno následující:

- Aktivní varná oblast může být vypnuta.
- Vybraná úroveň může poklesnout. Tento stav však není vidět na ukazatelích.

Bezpečnostní systém proti přetečení

Vaše deska je vybavena bezpečnostním systémem proti přetečení. Pokud dojde k přetečení, které znečistí ovládací panel, systém ihned přeruší napájení a vypne varnou desku. Během této doby na displeji svítí výstraha "E".

Upřesnit nastavení výkonu

Indukční deska reaguje ihned na příkazy, je to jedna z jejích výhod. Nastavení výkonu změní velmi rychle. Tak můžete zabránit pokrmům (voda, mléko) v přetečení, dokonce i když skoro přetékají.

Hlučný provoz

Z indukční varné desky může vycházet hluk. Tyto zvuky jsou normální a patří k indukčnímu vaření.

- Hluk roste při vyšších teplotách.
- Hluk může způsobovat litina použitá na nádobí.
- Při nízkých teplotách se může ozývat pravidelný zvuk zapínání/vypínání způsobený provozem.
- Hluk může vzniknout při zahřívání prázdného hrnce. Hluk utichne, jakmile přidáte vodu nebo jídlo.
- Můžete slyšet hluk ventilátoru, který ochlazuje elektrický systém.



Kódy chyb / výstražné zprávy a příčiny chyb

Tabulka-2:

| Příčina chyby | Ukazatel | Displej |
|---------------------------------|------------------|-----------------------|
| Došlo ke stisknutí dvou či více | "E" symbol bliká | Displej varné oblasti |

| | | |
|---|--|-----------------------|
| tlačítek nebo se na tlačítka něco vyliho. | | |
| Varná deska přehřátá | "H" symbol bliká | Displej varné oblasti |
| Na oblasti není žádná správná nádoba. | "  " symbol svítí | Displej varné oblasti |
| Chyba hardwaru dotykového ovládání. | "Fx***" symbol svítí | Displej časovače |
| Chyba hardwaru indukce. | "Ex***" symbol svítí | Displej varné oblasti |
| Chyba citlivosti dotykového tlačítka | "F2" symbol svítí | Displej časovače |
| Chyba | "F3" symbol svítí | Displej |

| | | |
|-----------------------------------|----------------------|-----------------------|
| kommunikace v dotykovém ovládání. | | časovače |
| Chyba hardwaru indukce. | "Ex***" symbol bliká | Displej varné oblasti |
| x**: "1,2,...,9" | | |

| | |
|---|---|
|  | Další informace o chybových zprávách, které se mohou objevit na dotykovém panelu, najdete v tabulce-2. Pokud se zprávy "Fx" a "Ex" trvale zobrazují, kontaktujte autorizovaný servis. |
|  | Pokud je povrch dotykového ovládacího panelu silně zapařený, celý ovládací systém se může vypnout a signalizovat chybu "E". Jsou slyšet zvukové signály. |
|  | Udržujte povrch dotykového ovládacího panelu čistý. Může být zaznamenán chybný provoz. |

6 Údržba a péče

Obecné informace

Životnost výrobku se prodlouží a případné problémy se omezí, pokud je výrobek pravidelně čištěn.



NEBEZPEČÍ:

Odpojte zařízení od napájení, než začnete s údržbou a čištěním.

Hrozí riziko zásahu elektrickým proudem!



NEBEZPEČÍ:

Před čištěním nechte přístroj vychladnout.

Horké povrchy mohou způsobovat popáleniny!

- Výrobek po každém použití pečlivě vyčistěte. Takto snadněji odstraníte nečistoty z pečení, které se takto nebudou při příštím použití přístroje dále připalovat.
- Pro čištění přístroje nejsou potřeba žádná zvláštní čisticidla. Výrobek omyjte vodou s mycím přípravkem a hadříkem nebo houbou a osušte ji suchým hadrem.
- Vždy zkontrolujte, zda byla jakákoli zbylá kapalina po čištění pečlivě otřena a a případná vylitá kapalina vysušena.
- K čištění nerezových ploch a rukojeti nepoužívejte čisticidla obsahující kyselinu nebo chlorid. K otření těchto částí použijte měkký hadřík s tekutým rozpouštědlem (ne brusným) a dávejte pozor, abyste čistili jedním směrem.



Povrch se může poškodit vlivem některých saponátů nebo čisticích materiálů.

Nepoužívejte agresivní saponáty, čisticí prášek/mléko ani ostré předměty při čištění.



Na čištění spotřebiče nepoužívejte parní čističe, mohlo by dojít k zásahu elektrickým proudem.

Čištění varné desky.

Sklokeramické povrchy

Povrch sklokeramické desky otřete hadrem namočeným do studené vody, aby se odstranily zbytky čističe. Osušte měkkým suchým hadrem. Zbytky čisticidla by mohly poničit sklokeramickou desku při jejím příštím použití.

Dried residues on the glass ceramic surface should under no circumstances be scraped with hook blades, steel wool or similar tools.

Vápenaté usazeniny (žluté skvrny) odstraňte malým množstvím odstraňovače vodního kamene, jako například octem nebo citronovou šťávou. Můžete rovněž použít i vhodné komerčně dostupné produkty. Pokud je povrch silně znečištěn, naneste čistič houbou a vyčkejte, dokud se nevsákne. Poté vyčistěte povrch desky vlhkým hadrem.



Potraviny na bázi cukru, jako je hustý krém nebo sirup, je nutno ihned setřít a nečekat, až povrch vychladne. Jinak může být sklokeramická deska nevratně poškozena.

Časem může barva nátěru nebo na jiných plochách mírně vyblednout. To nemá vliv na fungování výrobku. Blednutí barev a skvrny na sklokeramické desce jsou normálním jevem, ne vadou.

7 Odstraňování potíží

Během vaření se objevují kapky vody.

- Pára, která během vaření uniká, může kondenzovat a vytvářet kapky vody, když se dostane na studené povrchy výrobku. >>> *Nejde o závadu.*

Při zahřívání a ochlazování výrobek vydává kovový zvuk.

- Když se zahřejí kovové součástky, mohou se rozpínat a způsobovat hluk. >>> *Nejde o závadu.*

Výrobek nehrčeje.

- Hlavní pojistka je vadná nebo uvolněná. >>> *Zkontrolujte pojistky v pojistkové skříni. Pokud je to nutné, vyměňte je nebo znovu aktivujte.*
- Výrobek není zapojen do (uzemněné) zásuvky. >>> *Zkontrolujte zapojení zástrčky.*
- Pokud se displej nerozsvítí, když varnou desku znovu zapnete. >>> *Odpojte spotřebič u přerušovače. Počkejte 20 sekund a znovu jej zapojte.*
- Je aktivní ochrana proti přehřátí. >>> *Počkejte, až deska vychladne.*
- Hrnce není vhodný. >>> *Zkontrolujte hrnce.*

"H" symbol se objeví na displeji varné zóny.

- Neumístili jste hrnce na aktivní varnou zónu. >>> *Zkontrolujte, zda je na varné zóně hrnce.*
- Váš hrnce není vhodný pro indukční vaření. >>> *Zkontrolujte, zda je váš hrnce vhodný pro indukční desku.*
- Hrnce není uprostřed nebo dno hrnce není dostatečně široké na varnou zónu. >>> *Zvolte dostatečně široký hrnce a postavte jej do středu varné zóny.*
- Varná zóna nebo hrnce se přehřívají. >>> *Počkejte, až vychladnou.*

Zvolená varná zóna se během provozu náhle vypne.

- Možná uplynula doba vaření pro zvolenou varnou zónu. >>> *Můžete nastavit nový čas nebo dokončit vaření.*
- Je aktivní ochrana proti přehřátí. >>> *Počkejte, až deska vychladne.*
- Ovládací panel zakrývá nějaký předmět. >>> *Sejměte předmět z panelu.*

Hrnce se nezahřívá, i když je varná zóna zapnutá.

- Váš hrnce není vhodný pro indukční vaření. >>> *Zkontrolujte, zda je váš hrnce vhodný pro indukční desku.*
- Hrnce není uprostřed nebo dno hrnce není dostatečně široké na varnou zónu. >>> *Zvolte dostatečně široký hrnce a postavte jej do středu varné zóny.*

Chladič ventilátor je stále zapnutý, i když byl varný panel vypnut.

- Nejde o závadu. Chladič ventilátor bude stále zapnutý, dokud elektronika ve varném panelu nezchladne na vhodnou teplotu.



Pokud nemůžete odstranit poruchu ani poté, co jste postupovali podle pokynů obsažených v této části, obraťte se na autorizovaného servisního pracovníka nebo prodejce, u něhož jste výrobek zakoupili. Nikdy se nepokoušejte opravovat vadný výrobek sami.

ZÁKAZNICKÉ CENTRUM BEKO

BEKO Spolka Akcyjna, org. sl. Lužná 716/2, 160 00 Praha 6 – Vokovice

7 dní v týdnu od 8:00 do 18:00

pomůže vyřešit záruční, případně pozáruční opravy výrobků BEKO

| | |
|---|--|
| kontakt | 220 105 371 |
| | 800 350 333 |
| e-mail | zakaznickecentrum@bekosa.cz |
| Objednávka opravy spotřebiče online | www.bekocr.cz |
| 5 LET ZÁRUKY – podmínky a registrace online | www.bekocr.cz |

ZÁRUČNÍ PODMÍNKY ČR

a) Platný a čitelný prodejní doklad, který obsahuje datum prodeje, model spotřebiče a označení prodejce opravňuje uživatele využít záruku na výrobek v souladu s ustanoveními Občanského zákoníku, v platném znění.

b) Není-li stanoveno jinak, je záruční doba na výrobek 24 měsíců. Začíná plynout ode dne převzetí věci kupujícím vyjma případu, kdy je nutné uvedení do provozu oprávněnou firmou. V tom případě začne záruční doba plynout ode dne uvedení výrobku do provozu.

Výrobky vyžadující odborné zapojení: plynové a kombinované sporáky a varné desky, dále všechny spotřebiče, které nejsou vybaveny přívodním elektrickým kabelem zakončeným vidlicí. Zapojení spotřebiče je službou hrazenou zákazníkem. Dovozece nezodpovídá za poškození vzniklé chybnou instalací a chybným zapojením výrobku.

c) Záruka vyplývající z těchto záručních podmínek může být uplatněna pouze na území České republiky a týká se pouze a výhradně spotřebičů dovezených do ČR prostřednictvím naší společnosti, BEKO Spolka Akcyjna, org. sl. Lužná 716/2, 160 00 Praha 6 – Vokovice, která je oficiálním zastoupením značky BEKO pro Českou republiku.

d) Záruka je poskytována kupujícímu (konečnému spotřebiteli) v souladu se zákonem č. 634/1992 Sb., o ochraně spotřebitele v platném znění, na výrobek sloužící běžnému používání v domácnosti. Výrobek není určen k průmyslovému použití a poskytování služeb. Spotřebiče, které nejsou používány v domácnosti, nejsou předmětem záruky (hotelová a restaurační zařízení, školská zařízení, úklidové firmy, atd...)

e) Práva ze zodpovědnosti za vady výrobku se uplatňují u prodávajícího. Záruční oprava se vztahuje výhradně na závady, které vzniknou v době platnosti záruční lhůty a to výrobní vadou. Takto vzniklé závady je oprávněn odstranit pouze autorizovaný servis.

O odstranění vad výrobku v záruční lhůtě je kupující oprávněn požádat prodejce nebo Zákaznické centrum BEKO tel: 220 105 371 (800 350 333) http://www.bekocr.cz/oprava_spotrebice.

f) Zákazník musí při objednání opravy nahlásit datum prodeje, model spotřebiče, výrobní a produktové číslo, které se nachází na výrobním štítku každého spotřebiče. Bez nahlášení těchto údajů nebude moci být požadavek zákazníka na bezplatnou opravu vyřešen. Zákazník je také dále povinen poskytnout autorizovanému servisu součinnost potřebnou k ověření existence případně odstranění reklamované vady.

g) Při návštěvě servisního technika kupující prokáže existenci záruky předložením čitelného prodejního dokladu nebo certifikátu 5 let záruky BEKO. Po provedení záruční opravy jsou autorizovaná servisní střediska nebo prodávající povinni vydat kupujícímu čitelnou kopii opravního listu nebo doklad o uplatnění práva záruky a době trvání opravy. Po dobu záruky je kupující povinen uschovat veškeré doklady související s koupí a servisem výrobku. Opravní list slouží k prokazování práv kupujícího, proto je ve vlastním zájmu kupujícího si zkontrolovat před podpisem veškeré údaje. Záruční lhůta se v případech, kdy závada znemožnila používání výrobku, prodlužuje o dobu, kdy kupující uplatnil nárok na záruční opravu u autorizovaného střediska až do dne převzetí opraveného výrobku.

h) Výrobek musí být instalován a provozován podle návodu k obsluze a platných norem. Funkce chladniček, mrazniček a jiných kombinací je zaručena při okolní teplotě od +10°C do +32°C.

i) Touto zárukou nejsou dotčena práva kupujícího, která se ke koupi věci váží podle zvláštních právních předpisů.

j) Společnost BEKO Spolka Akcyjna, org. sl. Lužná 716/2, 160 00 Praha 6 – Vokovice nabízí spotřebitelům na vybrané modely prodlouženou záruku vcelkové délce trvání 5 let. Předmětem této nadstandardní záruky je bezplatné odstraňování výrobních vad po dobu následujících 36 měsíců od skončení zákonné dvouleté záruční lhůty. Podmínkou získání certifikátu prodloužené záruky je splnění veškerých podmínek uvedených na www.bekocr.cz. O odstranění vad výrobku v prodloužené záruční lhůtě je kupující oprávněn požádat Zákaznické centrum BEKO tel.: 220 105 371 (800 350 333) <http://www.bekocr.cz/oprava-spotrebice>.

Při opravě v rámci prodloužené záruky je uživatel povinen autorizovanému servisu předložit platný certifikát prodloužené záruky a prodejní doklad.

V době trvání prodloužené záruky bude oprávněná reklamacie řešena opravou nebo dodáním náhradního dílu. V případě neodstranitelné vady zajistí dovozce přímo u zákazníka výměnu výrobku za nový. Nárok na výměnu uplatňuje zákazník po zaslání všech potřebných dokladů /platný certifikát, doklad o zakoupení, vyjádření servisního technika/ na e-mail: reklamacie@bekosa.cz nebo poštou na adresu BEKO Spolka Akcyjna, org. sl. Lužná 716/2, 160 00 Praha 6 – Vokovice. Spotřebitel nemá právo v průběhu prodloužené záruky na vrácení kupní částky. Uplatnění práva na bezplatné odstraňování výrobních vad podléhá zde uvedeným všeobecným záručním podmínkám.

Právo na uplatnění záruky zaniká pokud:

- není výrobek používán v souladu s návodem
- došlo k mechanickému poškození výrobku cizím zaviněním, při nesprávné údržbě nebo jiným zanedbáním péče o výrobek
- byl na výrobku proveden neodborný zásah neoprávněnou osobou
- plynové spotřebiče nebo spotřebiče s napájením 400V nebyly uvedeny do provozu odbornou firmou
- došlo k mechanickému poškození při přepravě
- je vada způsobená vnějšími podmínkami, jako jsou např. poruchy v elektrické síti nebo vadná bytová instalace, nevhodnými provozními podmínkami, poškození živlem
- je výrobek vadný z důvodu použití neoriginálního příslušenství a náhradních dílů
- kuchyňská linka, do které je výrobek zabudovaný, nespĺňuje technické parametry
- záruka se dále nevztahuje na preventivní údržbu popsanou v návodu k obsluze, popřípadě závady způsobené nevhodnou manipulací, na opotřebením vzniklé běžným používáním, mechanické poškození skleněných a plastových komponentů
- záruka se nevztahuje na návštěvu technika za účelem poradenství, preventivní kontrolu stavu spotřebiče, výměnu náhradního dílu, který nevyžaduje odborný zásah, záměna směru otvírání dveří chladniček

Vstavaná platňa sporáka

Používateľská príručka

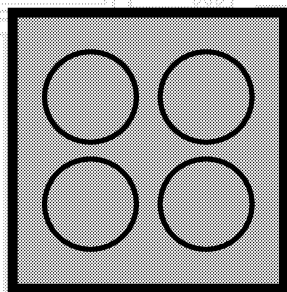

SK

beko

Túto príručku si prečítajte ako prvú!

Vážení zákazníci,

Ďakujeme, že ste si vybrali výrobok Beko. Dúfame, že sa dočkáte tých najlepších výsledkov od výrobku, vyrobeného vo vysokej kvalite a s najmodernejšími technológiami. Preto vám odporúčame, aby ste si túto používateľskú príručku a iné sprievodné dokumenty prečítali pred použitím výrobku celé a aby ste si ich odložili pre referenciu v budúcnosti. Ak rúru prevediete na inú osobu, dajte tejto osobe aj užívateľskú príručku. Riadte sa všetkými varovaniami a informáciami užívateľskej príručky.

Pamätajte si, že táto užívateľská príručka sa môže vzťahovať aj na niektoré ďalšie modely. Rozdiely medzi modelmi sú v príručke presne vymedzené.

Vysvetlivky k symbolom

V celej užívateľskej príručke sa používajú nasledujúce symboly:

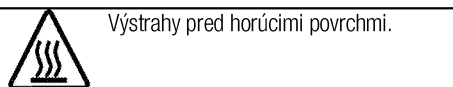
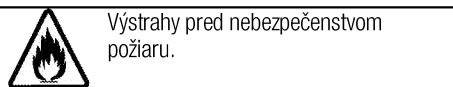
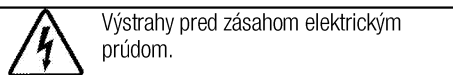
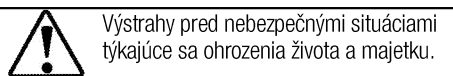
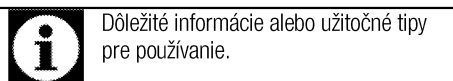

Arçelik A.Ş.
Karaağaç caddesi No:2-6
34445 Sütlüce/Istanbul/TURKEY
Made in TURKEY

1 Dôležité pokyny týkajúce sa bezpečnosti a životného prostredia.4

| | |
|--------------------------------------|---|
| Všeobecná bezpečnosť | 4 |
| Elektrická bezpečnosť | 4 |
| Bezpečnosť produktu | 5 |
| Zamýšľané použitie | 6 |
| Bezpečnosť detí | 6 |
| Likvidácia starého výrobku | 7 |
| Likvidácia obalového materiálu | 7 |

2 Všeobecné informácie 8

| | |
|---------------------------|---|
| Prehľad | 8 |
| Technické parametre | 8 |

3 Montáž 9

| | |
|---------------------------|----|
| Pred montážou | 9 |
| Montáž a pripojenie | 9 |
| Budúca preprava | 12 |

4 Prípravy 13

| | |
|---------------------------------|----|
| Tipy na šetrenie energiou | 13 |
| Prvé použitie | 13 |
| Prvé čistenie výrobku | 13 |

5 Používanie platne 14

| | |
|---------------------------------------|----|
| 0/Všeobecné informácie o varení | 14 |
| Používanie platní | 15 |
| Ovládací panel | 16 |

6 Údržba a starostlivosť 23

| | |
|----------------------------|----|
| Všeobecné informácie | 23 |
| Čistenie platne | 23 |

7 Riešenie problémov 24

1 Dôležité pokyny týkajúce sa bezpečnosti a životného prostredia.

Táto časť obsahuje bezpečnostné pokyny, ktoré vám pomôžu predísť riziku zranenia a poškodenia majetku. Porušenie týchto pokynov môže viesť k zrušeniu záruky.

Všeobecná bezpečnosť

- Tento spotrebič nesmie byť používaný deťmi vo veku menej ako 8 rokov a osobami so zníženými fyzickými, zmyslovými alebo duševnými schopnosťami alebo osobami s nedostatkom skúseností a znalostí, ak nie sú pod dozorom zodpovednej osoby alebo ak nedostanú pokyny týkajúce sa bezpečného používania spotrebiča alebo nerozumejú možným rizikám. Deti sa so spotrebičom nesmú hrať. Čistenie a užívateľská údržba stroja nesmie byť vykonávaná deťmi bez dozoru.
- Montáž a opravu musia vždy vykonávať autorizovaní servisní technici. Výrobca nebude zodpovedný za škody, ktoré majú pôvod v postupoch, ktoré vykonajú neoprávnené osoby a môže to mať za následok zrušenie záruky. Pred montážou si pozorne prečítajte tieto pokyny.

- Ak je výrobok chybný alebo ak má akékoľvek viditeľné poškodenie, nepoužívajte ho.
- Po každom použití skontrolujte, či je funkčný gombík vypnutý.

Elektrická bezpečnosť

- Ak má produkt poruchu, nemal by sa obsluhovať, kým ho neopraví autorizovaný servisný technik. Hrozí riziko zásahu elektrickým prúdom!
- Len pripojte výrobok k uzemnenej zásuvke/sieti s napätím a ochranou ako je to uvedené v časti „Technické špecifikácie“. Ak používate výrobok s transformátorom alebo bez neho, montáž uzemnenia prenechajte na kvalifikovaného elektrikára. Naša spoločnosť nebude niesť zodpovednosť za žiadne problémy spôsobené neuzemnením v súlade s miestnymi predpismi.
- Výrobok nikdy neumývajte rozptýlením alebo nalievaním vody naň! Hrozí riziko zásahu elektrickým prúdom!
- Výrobok sa počas montáže, údržby a postupov čistenia a opravy musí odpojiť.
- Ak je kábel sieťového pripojenia pre výrobok poškodený, musí ho vymeniť výrobca, jeho servisný

agent alebo podobne kvalifikovaná osoba, aby sa predišlo rizikám.

- Zariadenie sa musí namontovať tak, aby sa úplne mohlo odpojiť od siete. Oddelenie sa musí zabezpečiť buď sieťovou zástrčkou alebo spínačom zabudovaným do pevnej elektrickej inštalácie v súlade s montážnymi predpismi.
- Všetky práce na elektrických zariadeniach a systémoch by mali vykonávať iba autorizovaní kvalifikovaní odborníci.
- V prípade akéhokoľvek poškodenia vypnite prístroj a odpojte ho od sieťového zdroja. Aby ste tak urobili, vypnite poistky v domácnosti.
- Uistite sa, že menovitý výkon hodnota poistky je kompatibilný s výrobkom.

Bezpečnosť produktu

- Spotrebič a jeho prístupné časti sa môžu počas používania veľmi zahriať. Dávajte pozor, aby ste sa nedotkli výhrevných prvkov. Deti vo veku do 8 rokov udržiavajte mimo dosah, okrem prípadu, že na ne neustále dozeráte.
- Výrobok nikdy nepoužívajte v prípade, keď máte ovplyvnený úsudok alebo koordináciu po požití alkoholu a/alebo liekov.
- Ak v riadoch používate alkoholické nápoje, dávajte pozor. Alkohol sa pri vysokých teplotách vyparuje a môže spôsobiť požiar, pretože sa môže vznietiť, ak príde do styku s horúcimi povrchmi.
- Nekladte žiadne horľavé látky do blízkosti produktu, pretože bočné strany sa počas používania zohrejú.
- Nezakrývajte žiadny z vetracích otvorov.
- Na čistenie zariadenia nepoužívajte parné čističe, pretože by to mohlo spôsobiť zásah elektrickým prúdom.
- Varenie na platni s tukom alebo olejom môže byť bez dozoru nebezpečné alebo môže spôsobiť požiar. NIKDY sa nepokúšajte uhasiť oheň vodou, ale spotrebič vypnite a potom oheň prikryte, napr. s pokrievkou alebo hasiacim rúškom.
- Nebezpečenstvo ohňa: Na varnom povrchu neskladujte žiadne predmety.
- Ak je povrch prasknutý, vypnite spotrebič, aby ste zabránili elektrickému šoku.
- V prípade rozbitia skla varnej platne: Okamžite vypnite všetky horáky alebo všetky elektrické ohrievacie telesá a spotrebič odpojte od elektrického napájania.

Nedotýkajte sa povrchu spotrebiča. Nepoužívajte spotrebič.

- Po použití, vypnite platňu pomocou jej ovládacieho gombíka a nespoliehajte sa na detektor panvice.
- Kovové objekty ako sú nože, vidličky, lyžice a pokrievky by nemali byť umiestňované na povrch platne, keďže sa môžu zohriať.
- Tento spotrebič sa nemá obsluhovať pomocou externého časovača ani samostatného diaľkového ovládania.
- Pohyb platne môže byť spôsobený tlakom výparov, ktorý vznikol kvôli vlhkosti na povrchu platne alebo v spodnej časti nádoby. Preto sa ubezpečte, že povrch rúry a dolné časti nádob sú vždy suché.
- Varné platne vašej rúry sú vybavené «Indukčnou» technológiou. Vašu indukčnú platňu, ktorá poskytuje úsporu času a peňazí, musíte používať s hrncami, ktoré sú vhodné pre indukčné varenie, pretože v opačnom prípade nebudú varné platne fungovať. Pozrite si časť. *OVšeobecné informácie o varení, strana 14*, výber hrncov.
- Indukčné platne vytvárajú magnetické pole, ktoré môže mať negatívny dopad na osoby

používajúce zariadenia, ako napríklad inzulínové čerpadlá alebo kardiostimulátory.

- Ako kryt platní používajte iba kryt navrhnutý výrobcom sporáku alebo taký, ktorý je v návode na použitie uvedený ako vhodný alebo kryt platní patriaci k sporáku. Použitie nevhodného krytu môže spôsobiť nehodu.

Záruka produktu voči požiaru

- Uistite sa, že zástrčka zapojená v zásuvke tak aby nedošlo k iskreniu.
- Nepoužívajte poškodené, zrezané alebo nadpojené káble, výnimkou sú iba originálne káble.
- Uistite sa, že v zásuvke, do ktorej bude produkt pripojený nie je vlhko.

Zamýšľané použitie

- Tento výrobok je navrhnutý na používanie v domácnosti. Komerčné využitie nie je prípustné.
- Tento spotrebič je určený len na varenie. Nesmie sa používať na iné účely, napríklad na vykurovanie miestnosti.
- Výrobca nebude zodpovedný za žiadne škody spôsobené nesprávnym používaním alebo manipuláciou.

Bezpečnosť detí

- Prístupné časti môžu byť počas použitia horúce. Uchovajte z dosahu malých detí.

- Obalové materiály sú pre deti nebezpečné. Obalové materiály držte mimo dosahu detí. Likvidujte všetky časti balenia v súlade s predpismi o životnom prostredí.
- Elektrické výrobky sú pre deti nebezpečné. Držte deti mimo dosahu výrobku, keď pracuje a nedovoľte deťom, aby sa s výrobkom hrali.
- Nad spotrebič neukladajte žiadne veci, na ktoré by deti mohli dosiahnuť.

Likvidácia starého výrobku

V súlade so smernicou o odpadoch z elektrických a elektronických zariadení a zneškodňovaní odpadov:



Tento produkt je v súlade so smernicou o odpadoch z elektrických a elektronických zariadení EÚ

(2012/19/EÚ) Tento produkt obsahuje symbol triedeného odpadu pre odpadové elektrické a elektronické vybavenie (WEEE).

Tento produkt bol vyrobený z vysoko kvalitných častí a materiálov, ktoré môžu byť znovu použité a sú vhodné na recykláciu. Na konci životnosti odpad z produktu neodstraňujte s bežným odpadom z domácnosti ani s iným odpadom. Recyklujte ho v zbernom mieste určenou na recykláciu elektrického a elektronického vybavenia. Pre zistenie informácií o zberných miestach kontaktujte miestne úrady.

V súlade s Obmedzením používania niektorých nebezpečných látok v elektrických a elektronických zariadeniach:

Tento produkt bol zakúpený v súlade so smernicou o odpadoch z elektrických a elektronických zariadení EÚ (2011/65/EÚ). Neobsahuje žiadne nebezpečné alebo zakázané materiály špecifikované smernicou.

Likvidácia obalového materiálu

- Obalové materiály sú pre deti nebezpečné. Obalové materiály uchovávajte na bezpečnom mieste, mimo dosahu detí. Obalové materiály výrobku sú vyrobené z recyklovateľných materiálov. Riadne ich zlikvidujte a roztriedte v súlade s pokynmi na recykláciu odpadu. Nelikvidujte ich spolu s bežným odpadom z domácnosti.

2 Všeobecné informácie

Prehľad

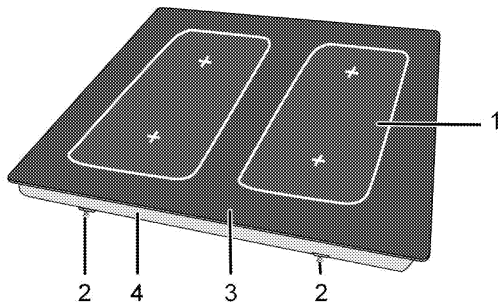

- | | | | |
|---|-----------------------|---|----------------------|
| 1 | Indukčná varná platňa | 3 | Sklokeramický povrch |
| 2 | Montážna svorka | 4 | Základný kryt |

Technické parametre

| | |
|---------------------------------------|--|
| Napätie/frekvencia | 1N ~ 220-240 V/ 2N ~ 380-415 V ~ 50 Hz |
| Celkový príkon | max. 7200 W |
| Poistka | min. 16 A x 2 |
| Typ kábla/prierez | H05V2V2-F 5 x 1,5 mm ² |
| Vonkajšie rozmery (výška/šírka/hĺbka) | 55 mm/580 mm/510 mm |
| Montážne rozmery (šírka/hĺbka) | 560 (+2) mm/490 (+2) mm |
| Horáky | |
| Vzadu vľavo | Indukčná varná platňa |
| Rozmer | 180 mm |
| Výkon | 1800/3000 W |
| Vpredu vľavo | Indukčná varná platňa |
| Rozmer | 180 mm |
| Výkon | 1800/3000 W |
| Vpredu vpravo | Indukčná varná platňa |
| Rozmer | 180 mm |
| Výkon | 1800/3000 W |
| Vzadu vpravo | Indukčná varná platňa |
| Rozmer | 180 mm |
| Výkon | 1800/3000 W |



Technické parametre sa môžu zmeniť bez predchádzajúceho upozornenia za účelom zlepšenia kvality výrobku.



Obrázky v tejto príručke sú schematické a nemusia sa úplne zhodovať s vaším výrobkom.



Hodnoty uvedené na štítkoch produktov alebo v sprievodnej dokumentácii boli dosiahnuté v laboratórnych podmienkach v súlade s príslušnými normami. V závislosti od prevádzkových podmienok a podmienok okolitého prostredia výrobu sa tieto hodnoty môžu líšiť.

3 Montáž

Výrobok musí namontovať kvalifikovaná osoba podľa platných predpisov. V opačnom prípade záruka stratí platnosť. Výrobca nebude zodpovedný za škody, ktoré majú pôvod v postupoch, ktoré vykonajú neoprávnené osoby a môže to mať za následok zrušenie záruky.



Príprava miesta a montáž prívodov elektriny pre výrobok je na zodpovednosti zákazníka.



NEBEZPEČENSTVO:

Výrobok musí byť namontovaný v súlade so všetkými miestnymi plynovými a/alebo elektrickými nariadeniami.



NEBEZPEČENSTVO:

Pred montážou vizuálne skontrolujte, či na výrobku nie sú žiadne závady. Ak sú, výrobok nemontujte. Poškodené výrobky predstavujú riziko pre vašu bezpečnosť.

Pred montážou

Platňa je určená na montáž v bežných pracovných plochách. Bezpečná vzdialenosť musí byť ponechaná medzi spotrebičom a kuchynskými stenami a nábytkom. Pozrite si obrázok (hodnoty sú v mm).

- Môže sa tiež používať ako voľne stojaci spotrebič. Nad povrchom platne zabezpečte priestor minimálne 750 mm.
- (*) Ak sa nad sporák chystáte nainštalovať kryt sporáka, ohľadom inštalacionej výšky (min. 650 mm) sa obráťte na pokyny od výrobcu krytu sporáka
- Odstráňte obalové materiály a prepravné pásky.
- Povrchy, syntetické lamináty a lepidlá musia byť teplovzdomné (minimálne 100 °C).
- Pracovná plocha musí byť zarovnaná a upevnená horizontálne.
- Vytvorte otvor pre platňu na pracovnej ploche podľa montážnych rozmerov.

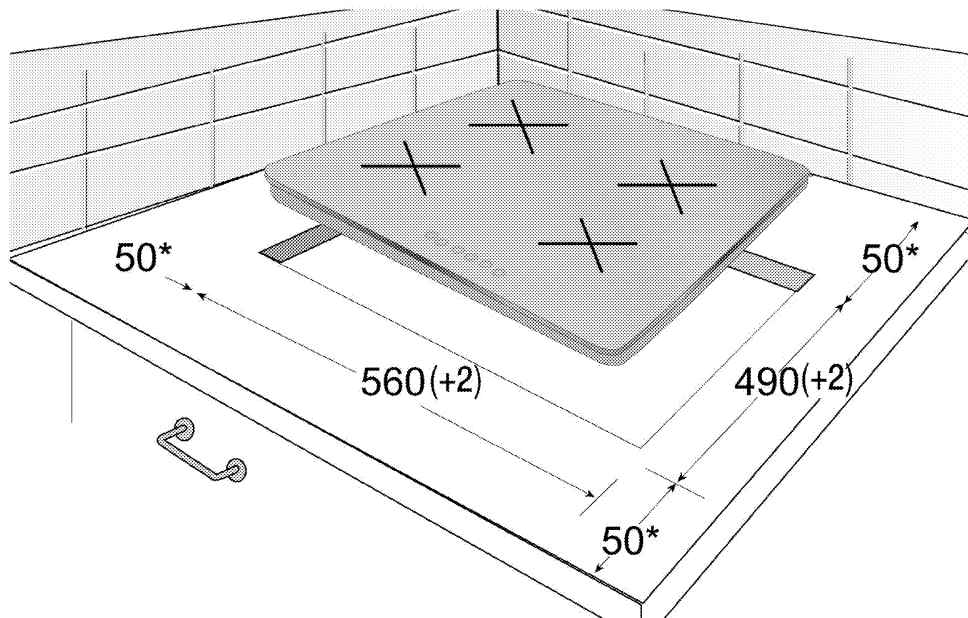

* min.

Montáž a pripojenie

- Produkt môžete namontovať a pripojiť jedine v súlade so zákonnými pravidlami pre montáž.



Platňu nemontujte na miesta s ostrými hranami alebo rohmi. Existuje tam riziko rozbitia sklokeramického povrchu!

Elektrické pripojenie

Výrobok pripojte k uzemnenej zásuvke/sieti, chránenej poistkou s vhodnou kapacitou tak, ako je to uvedené v tabuľke „Technické parametre“. Ak používate výrobok s transformátorom alebo bez neho, montáž uzemnenia prenechajte na kvalifikovaného elektrikára. Naša spoločnosť nezodpovedá za žiadne škody, ktoré sú spôsobené v dôsledku používania výrobku bez namontovaného uzemnenia v súlade s miestnymi predpismi.



NEBEZPEČENSTVO:

Výrobok musí k sieťovému zdroju pripojiť iba autorizovaná a kvalifikovaná osoba. Záručná doba výrobku začína plynúť iba po správnej montáži.

Výrobca nebude zodpovedný za škody, ktoré majú pôvod v postupoch, ktoré vykonajú neoprávnené osoby.



NEBEZPEČENSTVO:

Sieťový kábel nesmie byť stisnutý, ohnutý, ani stlačený, ani nesmie prísť do styku s horúcimi časťami výrobku.

Poškodený sieťový kábel musí vymeniť kvalifikovaný elektrikár. V opačnom prípade existuje riziko zásahu elektrickým prúdom, skratu alebo požiaru!

- Pripojenie musí byť vykonané v súlade s miestnymi predpismi.
- Údaje sieťového napájania sa musia zhodovať s údajmi uvedenými na typovom štítku výrobku. Typový štítok sa nachádza na zadnom puzdre produktu.
- Sieťový kábel vášho výrobku musí byť v súlade s tabuľkou „Technické parametre“.



NEBEZPEČENSTVO:

Pred začatím akejkoľvek práce na elektroinštalácii odpojte výrobok od sieťového zdroja.

Hrozí riziko zásahu elektrickým prúdom!

Pripojenie napájacieho kábla

1. Ak nie je možné odpojiť všetky póly od napájacieho zdroja, bude potrebné pripojiť odpojovacie zariadenie s min. 3 mm odstupom kontaktov (poistky, bezpečnostné spínače vedenia, kontakty) a všetky póly tohto odpojovacieho zariadenia sa musia nachádzať vedľa zariadenia (nie nad ním) v súlade so smericami IEE. Ak sa tento pokyn nedodrží, môže to spôsobiť

prevádzkové problémy a stratu platnosti záruky na produkt.

Odporúča sa dodatočná ochrana zvyškovým prúdovým ističom.

Ak sa s produktom dodáva kábel:

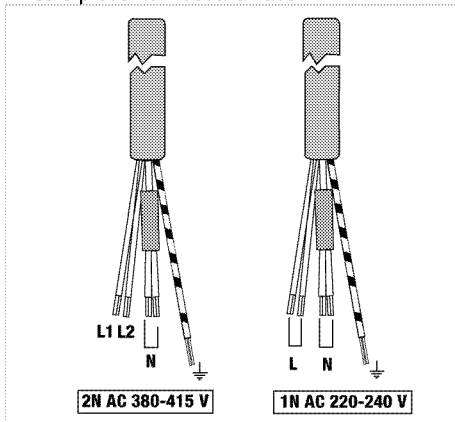

2. Pri **jednofázovom** zapojení pripojte vodiče nasledovným spôsobom:
 - Hnedý/Čierny kábel = L (Fáza)
 - Modrý/šedá kábel = N (Nulový)
 - Zelený/žltý kábel = (E) \equiv (Zem)
 3. Pri **dvojfázovom** zapojení pripojte vodiče nasledovným spôsobom:
 - Hnedý kábel = L1 (Fáza 1)
 - Čierny kábel = L2 (Fáza 2)
 - Modrý/šedá kábel = N (Nulový)
 - Zelený/žltý kábel = (E) \equiv (Zem)
- » alebo
- Čierny kábel = L1 (Fáza 1)
 - šedá kábel = L2 (Fáza 2)
 - Modrý/Hnedý kábel = N (Nulový)
 - Zelený/žltý kábel = (E) \equiv (Zem)

Inštalácia produktu

Ak sa rúra nachádza pod:

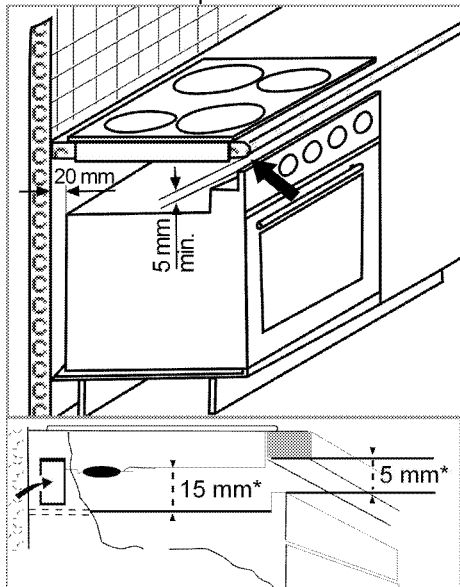

* min.

Ak sa doska nachádza pod:

V zadnej časti nábytku je nevyhnutné ponechať vetrací otvor s plochou min. 180 cm² tak, ako je to uvedené na nasledovnom obrázku.

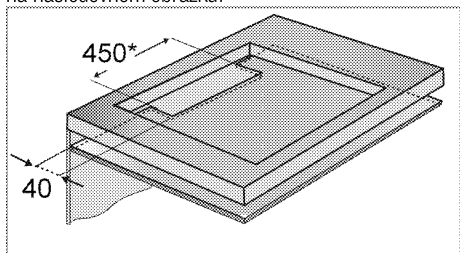

* min.

Počas inštalácie indukčnej platne umiestnite produkt paralelne s inštaláčnym povrchom. Na diely platne prichádzajúce do kontaktu s pultom podľa nižšie uvedeného postupu naneste aj tesniace prvky, ktoré budú zabráňovať prieniku tekutín medzi produkt a pult.

1. Pripravte povrch pultu tak, ako je to zobrazené na obrázku.
2. Platňu otočte naopak a položte ju na plochý podklad.
3. Tesnenie dodávané v balení musíte počas montáže platne naniesť na dolný ohyb pláštá okolo platne tak, ako je to znázornené na obrázku.



4. Pritrdíte vgradne vzmeti, tako da jih vstavite in privijete skozi luknje spodnjega zaboja, kot je prikazano na sliki.

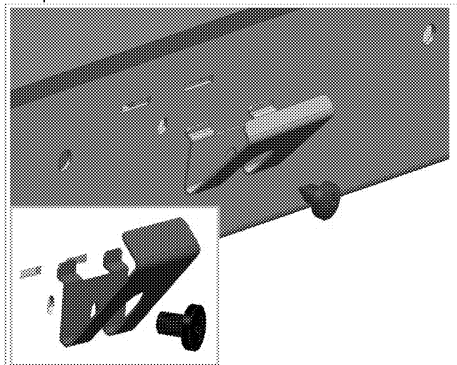

5. Platňu umiestnite na pult a zarovnajte ju.
6. Ko je plošča nameščená na pult, jo lahko enostavno namestite s pomočjo sponk. Če dimenzije pulta niso primerne, lahko na sprednji stran naprave pritrdíte 2 vgradni sponki, kot je prikazano na spodnji sliki.

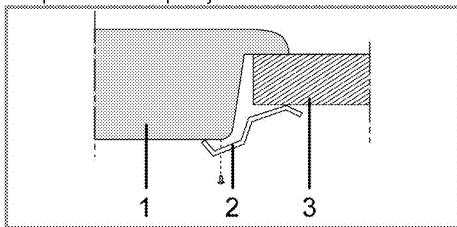

- 1 Platňa
- 2 Inštaláčná svorka
- 3 Pult

i Keď platňu inštalujete na skrinku, bude potrebné nainštalovať policu, ktorá bude oddeľovať skrinku od platne, tak, ako je znázornené na vyššie uvedenom obrázku. Pri inštalácii na vstavanú rúru tento úkon nie je nevyhnutný.

Například, ak je po inštalácii do zásuvky možnosť dotknúť sa spodnej časti produktu, túto časť je potrebné prekryť drevenou doskou.

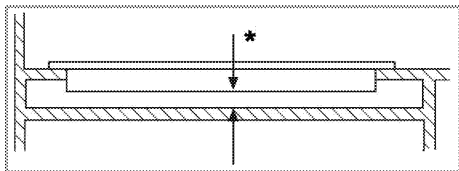

* min. 15 mm

Pohľad zozadu (pripájacie otvory)

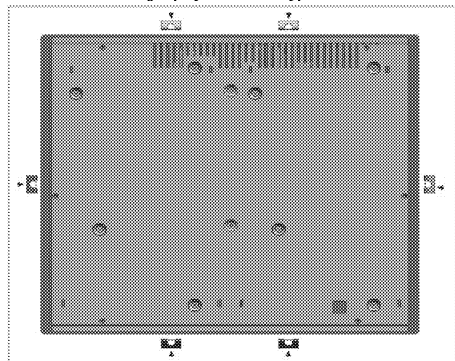

NEBEZPEČENSTVO:

Pripojenie k iným otvorom nie je správne z hľadiska bezpečnosti, pretože môže poškodiť plynový a elektrický systém.



NEBEZPEČENSTVO:

Platnička obsahuje komponenty využívajúce plyn a elektrinu. Z tohto dôvodu musí byť platnička upevnená na dosku iba cez fixačné otvory, iba pomocou dodaných bezpečnostných prvkov a skrutiek a ako je uvedené v návode. V opačnom prípade bude predstavovať ohrozenie života a majetku.

Záverečná kontrola

1. Zapojte sieťový kábel a zapnite poistku výrobku.
2. Skontrolujte funkcie.

Budúca preprava

- Odložte si pôvodnú krabicu z výrobku a výrobok prepravujte v nej. Postupujte podľa pokynov na krabici. Ak nemáte pôvodnú krabicu, výrobok zabaľte do bublinkového obalu alebo do hrubého kartónu a bezpečne ho zalepte páskou.



Skontrolujte celkový vzhľad výrobku, či neobsahuje akékoľvek poškodenie, ktoré sa mohlo vyskytnúť pri preprave.

4 Prípravy

Tipy na šetrenie energiou

Nasledujúce informácie vám pomôžu používať vaš spotrebič ekologicky a šetriť energiou:

- Pred varením mrazeného jedla ho rozmrazte.
- Na varenie používajte hrnce/panvice s pokrievkami. Ak pokrievku nemáte, spotreba energie sa môže zvýšiť 4-krát.
- Vyberte horák, ktorý je vhodný pre veľkosť dna hrnca, ktorý plánujete použiť. Pre jedlá vždy vyberajte správnu veľkosť hrnca. Väčšie hrnce vyžadujú viac energie.
- Pri varení s elektrickými platňami dávajte pozor, aby ste používali hrnce s plochým dnom. Hrnce s tenkým dnom poskytnú lepšie vedenie tepla. Úspora energie môže dosahovať až 1/3.
- Nádoby a hrnce musia byť kompatibilné s varnými zónami. Dno nádob alebo hrncov nesmie byť menšie ako varná platňa.

- Varné zóny a dna hrncov udržiavajte v čistote. Znečistenie zníži tepelnú vodivosť medzi varnou zónou a dnom hrnca.

Prvé použitie

Prvé čistenie výrobku



Niektoré saponáty alebo čistiace látky môžu poškodiť povrch.

Počas čistenia nepoužívajte agresívne saponáty, čistiace prášky/krémy, ani žiadne ostré predmety.

Na čistenie skla na dvierkach rúry nepoužívajte hrubé drsné čistiace prostriedky alebo ostré kovové škrabky, pretože môžu poškrabať povrch, čo môže mať za následok rozbitie skla.

1. Odstráňte všetky obalové materiály.
2. Vyutierajte povrchy produktu vlhkou tkaninou alebo špongiou a utrite ich tkaninou.

5 Používanie platne

0/Všeobecné informácie o varení



Do panvice nikdy nelejte viac oleja, ako je jedna tretina jej objemu. Počas zohrievania oleja nenechávajte platňu bez dozoru. Nadmerne zohriaty olej predstavuje riziko požiaru. **Nikdy sa nepokúšajte uhasiť možný požiar vodou!** Keď olej začne horieť, prikryte ho hasiacim rúskom alebo vlhkou handrou. Ak je to bezpečné, platňu vypnite a zavolajte hasičov.

- Potraviny pred vyprážením vždy dobre osušte a zľahka ich vložte do horúceho oleja. Pred vyprážením skontrolujte, či sa mrazené potraviny úplne rozmrazili.
- Pri zohrievaní oleja nezakrývajte nádobu, ktorú používate.
- Hrnce a panvice uložte tak, aby ich držadlá neboli nad platňou, čím zabránite zohriatiu držadiel. Na platňu nedávajte nevyvážené nádoby a ani nádoby, ktoré sa ľahko prevrhnú.
- Na zapnuté varné zóny nedávajte prázdne nádoby a panvice. Môžu sa poškodiť.
- Prevádzka varnej zóny bez toho, aby na nej bola položená nádoba alebo panvica spôsobí poškodenie produktu. Po dokončení varenia vypnite varné zóny.
- Vzhľadom na to, že povrch produktu môže byť horúci, nedávajte naň plastové a ani hliníkové nádoby.

Z povrchu okamžite očistite všetky takéto roztopené látky.

Takéto nádoby by ste nemali používať ani na uchovanie jedál.

- Používajte len panvice alebo nádoby s plochým dnom.
- Do panvíc a hrncov dávajte príslušné množstvo jedla. A takto nebudete musieť prostredníctvom zabránenia pretečenia riadov vykonať žiadne nepotrebné čistenia. Pokrievky panvíc alebo hrncov nedávajte na varné zóny. Panvice umiestnite tak, aby boli na varnej zóne vycentrované. Keď chcete panvicu premiestniť na inú varnú zónu, namiesto jej posúvania ju zdvihnite a dajte na želanú varnú zónu.

Výber panvice

- Sklokeramický povrch je odolný voči teplu a veľké teplotné rozdiely naň nemajú žiadny vplyv.
- Sklokeramický povrch nepoužívajte ako odkladacie miesto a ani ako dosku na krájanie.
- Používajte len panvice a hrnce s opracovanými dnami. Ostré hrany vytvárajú na povrchu škrabance.

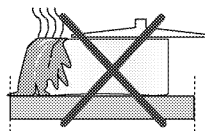

Rozliatia môžu poškodiť sklokeramický povrch a spôsobiť požiar.

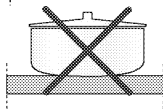

Nepoužívajte nádoby s vydutými alebo vypuklými dnami.

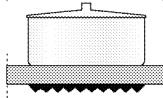

Používajte len panvice a hrnce s rovnými dnami. Zaručujú jednoduchší prenos tepla.

Pre indukčné platne používajte len nádoby, ktoré sú vhodné pre indukčné varenie.

Test panvice

Pomocou nasledovných spôsobov otestujte, či vaša panvica je alebo nie je kompatibilná s indukčnou platňou.

1. Vaša panvica je kompatibilná, ak jej dno obsahuje magnet.
2. Vaša panvica je kompatibilná, ak "L" neblinká, keď vašu panvicu dáte na varnú zónu a platňu zapnete.

Použití môžete oceľové, teflónové alebo hliníkové panvice so špeciálnym magnetickým dnom, ktoré obsahujú štítky alebo výstrahy označujúce, že panvica je vhodná pre indukčné varenie. Nepoužívajte sklenené a keramické nádoby, hrnce a nádoby z nehrdzavejúcej ocele s nemagnetickým hliníkovým dnom.

Systém rozpoznávacieho zaostrenia na panvicu

Pri indukčnom varení sa aktivuje len oblasť príslušnej varnej zóny, ktorá je pokrytá nádobou. Dno nádoby sa rozpozná pomocou systému a automaticky sa zohreje len táto oblasť. Varenie sa zastaví, ak varnú nádobu počas varenia zdvihnete z varnej zóny. Striedavo bude blikať symbol zvolenej varnej zóny a symbol "L".

Bezpečné používanie

Vysoké úrovne zohriatia nevyberajte, keď neprilepujúcu sa (teflónovú) panvicu použijete bez oleja alebo s veľmi malým množstvom oleja.

Na platňu nedávajte kovové predmety, ako napríklad vidličky, nože alebo pokrievky panvíc, pretože sa môžu zohriať.

Na varenie nikdy nepoužívajte hliníkovú fóliu. Na varnú zónu nikdy neukladajte jedlá zabalené do hliníkovej fólie.

Výber varnej zóny vhodnej pre nádobu

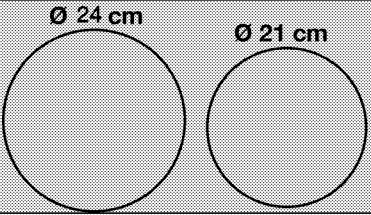
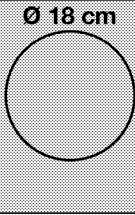
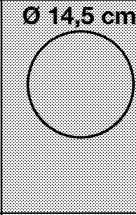
| Veľká varná zóna | Normálna varná zóna | Malá varná zóna |
|---|--|---|
|  |  |  |
| Veľká varná zóna <ul style="list-style-type: none">• Automaticky sa prispôsobí panvici.• Ideálne rozkladá výkon.• Poskytuje dokonalé rozdelenie tepla. Používa sa na zriedkavé alebo veľmi zriedkavé varenie jedál, ako napríklad veľkých palacieniek alebo veľkých rýb. | Normálna varná zóna <ul style="list-style-type: none">• Automaticky sa prispôsobí panvici.• Ideálne rozkladá výkon.• Poskytuje dokonalé rozdelenie tepla. Používa sa na všetky druhy varenia. | Malá varná zóna <ul style="list-style-type: none">• Používa sa na pomalé varenie (omáčky, krémy)• Používa sa na prípravu malých porcií alebo porcií podľa počtu osôb. |

Používanie hrncov na varnej zóne so širokým povrchom

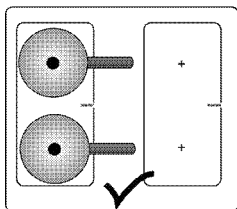

Varnú zónu so širokým povrchom môžete nastaviť na dve oddelené polovice, a to zadnú ľavú a prednú pravú varnú zónu.

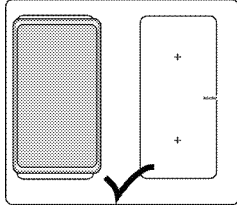

Na varnej zóne so širokým povrchom môžete používať veľké hrnce.



Ak sa pod platňou nachádza rúra a ak je v prevádzke, snímače platne možno znížia úroveň varenia alebo rúru vypnúť.



Počas prevádzky platne udržiavajte preč od platne predmety s magnetickými vlastnosťami, ako napríklad kreditné karty alebo kazety.

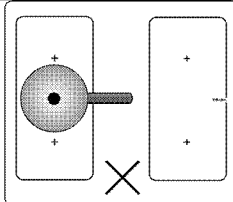

Váš hrniec musí pokrývať obe centrá varnej zóny so širokým povrchom. Varnú zónu so širokým povrchom nepoužívajte iným spôsobom.

Používanie platní



NEBEZPEČENSTVO:

Nedovoľte, aby na platňu spadol akýkoľvek predmet. Platňu môžu poškodiť aj malé predmety, ako napríklad soľnička. Nepoužívajte popraskané platne. Cez tieto praskliny môže unikať voda a spôsobiť skrat. V prípade akéhokoľvek poškodenia povrchu (napr. viditeľné praskliny) výrobok okamžite vypnite, aby ste minimalizovali riziko zásahu elektrickým prúdom.



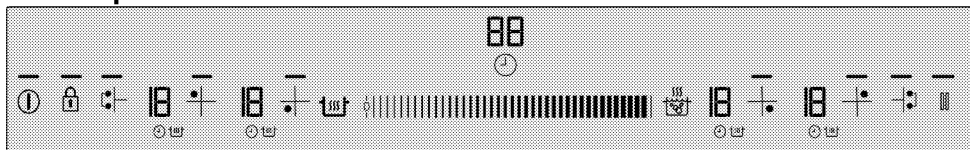







Ovládací panel



Technické údaje



Oblasť nastavenia (pre úroveň teploty a nastavenie času)

- Kontrolka označujúca, že príslušné tlačidlo funguje
-  Tlačidlo zap./vyp.
-  Tlačidlo zámky tlačidiel
-  Tlačidlo zapnutia/vypnutia časovača
-  Tlačidlo rýchleho ohrevu/tlačidlo posilňovača
-  Tlačidlo uchovania teploty
-  Tlačidlo zastavenia
-  Tlačidlo výberu varnej zóny so širokým povrchom
-  Tlačidlo výberu prednej ľavej varnej zóny
-  Tlačidlo výberu zadnej ľavej varnej zóny
-  Tlačidlo výberu zadnej pravej varnej zóny
-  Tlačidlo výberu prednej pravej varnej zóny

 Grafické znázornenia a obrázky sú len pre informačné účely. Skutočné displeje a funkcie sa môžu odlišovať v závislosti od modelu vašej platne.

Displej varnej zóny

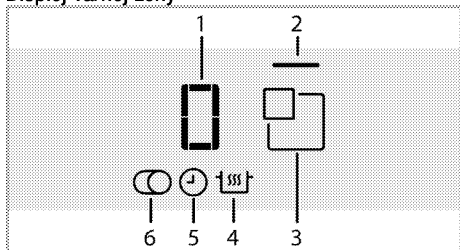

- 1 Indikátor teploty (nastavenie teploty 0 ... 19)
- 2 Kontrolka varnej zóny

- 3 Tlačidlo výberu varnej zóny
 - 4 Symbol funkcie uchovania teploty (*)
 - 5 Symbol časovača
 - 6 Symbol multisegmentovej varnej zóny (*)
- * Odlišuje sa v závislosti od modelu.

 Toto zariadenie sa ovláda pomocou dotykového ovládacieho panelu. Každú činnosť vykonanú cez dotykový ovládací panel potvrdí zvukový signál.



 Ovládací panel vždy udržiavajte v čistom a suchom stave. Mokrý a znečistený povrch môže spôsobiť problémy s fungovaním.

Zapnutie platne

1. Na ovládacom paneli sa dotknite tlačidla .

Rozsvieti sa kontrolka tlačidla . Platňa je pripravená na použitie.

 Ak do 20 sekúnd nevykonáte žiadnu činnosť, platňa sa automaticky vráti do pohotovostného režimu.

 Keď na dlhú dobu stlačíte ktorokoľvek tlačidlo (tlačidlo ) , výrobok sa z bezpečnostných dôvodov automaticky vypne.

Vypnutie platne

1. Na ovládacom paneli sa dotknite tlačidla . Platňa sa vypne a vráti sa do pohotovostného režimu.

 Symboly „H“ alebo „h“, ktoré sa zobrazia na displeji varnej zóny po vypnutí platne označujú, že varná zóna je stále horúca. Nedotýkajte sa varných zón.

Indikátor zvyšovacieho tepla

Symbol „H“, ktorý sa zobrazuje na displeji varnej zóny, upozorňuje na skutočnosť, že platňa je stále horúca a je možné ju použiť na udržanie malého množstva jedla v teplom stave. Tento symbol sa čoskoro zmení na symbol „h“, ktorý označuje nižšiu teplotu.

i V prípade prerušenia napájania sa indikátor zvyškového tepla nerozsvieti a používateľa neupozorní na horúce varné zóny.

Zapnutie varných zón

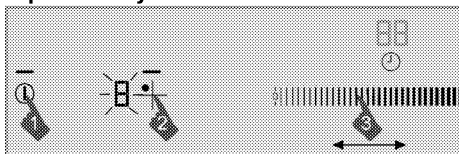

1. Dotykem tlačidla "I" zapnete platňu.
2. Dotknite sa tlačidla výberu varnej zóny, ktorú chcete zapnúť.

Na displeji varnej zóny sa zobrazí „0“ a rozsvieti sa kontrolka príslušnej varnej zóny.

i Ak do 20 sekúnd nevykonáte žiadnu činnosť, platňa sa automaticky vráti do pohotovostného režimu.

Nastavenie úrovne teploty

Dotykem oblasti nastavenia alebo posúvaním prsta cez oblasť nastavíte úroveň teploty medzi „0“ a „19“.

Vypnutie varných zón:

Varnú zónu môžete vypnúť 3 rôznymi spôsobmi:

1. **Znížením úrovne teploty na „0“.**
Varnú zónu môžete vypnúť znížením úrovne teploty na „0“.
2. **Pomocou vypnutia cez voľbu časovača pre želanú varnú zónu**
Po uplynutí času vypne časovač varnú zónu, ktorá mu je priradená. Na všetkých displejoch sa zobrazí „0“ alebo „00“. Symbol "⌚" na displeji platne zmizne.
Po uplynutí času zaznie zvuková signalizácia. Zvukovú signalizáciu vypnite dotykom ktoréhokoľvek tlačidla na ovládacom paneli.
3. **Dotykem symbolu príslušnej varnej zóny na 3 sekundy.**
Na približne 3 sekundy sa dotknite symbolu varnej zóny, ktorú chcete vypnúť.

Zapnutie varnej zóny so širokým povrchom

1. Dotykem tlačidla "I" zapnete platňu.
 2. Stlačte tlačidlo výberu varnej zóny so širokým povrchom
- » Na displeji ľavej zadnej varnej zóny sa zobrazí 0 a rozsvieti sa kontrolka varnej zóny so širokým povrchom.

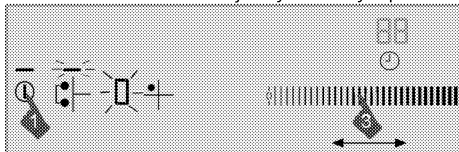

3. Dotykem oblasti nastavenia alebo posúvaním prsta po oblasti nastavíte úroveň teploty medzi 0 a 19.

» Varná zóna sa začne spúšťať. Ak ste zvolili inú varnú zónu alebo ak po dobu 10 sekúnd nevykonáte žiadnu činnosť, kontrolka varnej zóny sa postupne rozsvieti.

i Široký povrch varnej zóny odber vzoriek, ako je popísané na ľavej strane varnej zóny. Rovnaká aplikácia v pravom širokom varnú plochu je platný.

Zapnutie varnej zóny so širokým povrchom len pri prevádzke jednej alebo oboch ľavých varných zón

Zatiaľ čo je jedna alebo obe ľavé varné zóny v prevádzke môžete kombinovať obe varné zóny pomocou aktivovania varnej zóny so širokým povrchom. Takto môžete využiť širokú varnú zónu s rovnakými hodnotami.

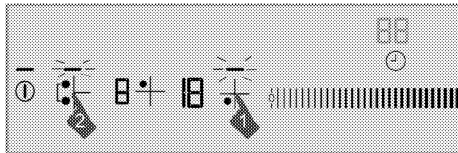

1. Výber jednej z ľavých varných zón len pri prevádzke jednej alebo oboch ľavých varných zón.
 2. Stlačte tlačidlo výberu varnej zóny so širokým povrchom
- » Na displeji ľavej zadnej varnej zóny sa zobrazia hodnoty teploty naposledy zvolenej varnej zóny a rozsvieti sa kontrolka varnej zóny so širokým povrchom.
- » Kombinovaná varná zóna pokračuje v prevádzke s hodnotami teploty a časovača (ak je dostupný) zvolenými pre ľavú varnú zónu. Hodnota ľavej varnej zóny, ktorá nebola vybraná pred kombinovaním varných zón sa zruší.

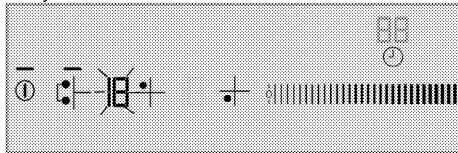

i Ak sa dotknete ľubovoľného z tlačidiel výberu ľavej varnej zóny kým je varná zóna so širokým povrchom v prevádzke, varné zóny sa oddelia a vypnú.

» Pre zmenu hodnoty teploty pre neskoršiu fázu sa dotknite tlačidla výberu varnej zóny so širokým povrchom a aktivujte varnú zónu. Nastavte želanú hodnotu teploty v oblasti nastavení.

Vypnutie varnej zóny so širokým povrchom:

Varnú zónu môžete vypnúť 4 rôznymi spôsobmi:

1. Znížením úrovne teploty na "0".

Varnú zónu so širokým povrchom môžete vypnúť znížením úrovne teploty na "0".

2. Pomocou vypnutia na voľbe časovača pre želanú varnú zónu so širokým povrchom

Po uplynutí času vypne časovač varnú zónu so širokým povrchom. Na displeji ľavej varnej zóny sa rozsvieti 0a na displeji časovača sa rozsvieti 00. Symbol na displeji zadnej ľavej varnej zóny zmizne "⌚".

3. Dotknutím sa symbolu ľubovoľnej ľavej varnej zóny

Ak sa dotknete symbolu ľubovoľnej z ľavých varných zón kým je varná zóna so širokým povrchom v prevádzke, varné zóny sa oddelia a vypnú.

4. Dotykom symbolu varnej zóny so širokým povrchom na 3 sekundy.

Ak sa dotknete symbolu varnej zóny so širokým povrchom na 3 sekundy varná zóna sa vypne.

Funkcia vysokého výkonu (posilňovača)

Funkciu posilňovača môžete použiť na rýchle zohriatie. Túto funkciu ale neodporúčame na varenie dlhú dobu. Funkcia posilňovača nemusí byť dostupná vo všetkých varných zónach.

Priamy výber posilňovača:

1. Dotykom tlačidla "⌚" zapnite platňu.
2. Želanú varnú zónu vyberte dotykom tlačidiel výberu varnej zóny.
3. Dotknite sa tlačidla "⚡".

Zvolená varná zóna bude v prevádzke pri maximálnom výkone a na displeji varnej zóny budú v poradí blikať 3 kontrolky. Po uplynutí času posilňovača sa varná zóna vypne.

Výber posilňovača, keď je varná zóna aktívna:

1. Potom, ako bude varná zóna v činnosti minimálne 20 sekúnd na určitej úrovni, dotknite sa tlačidla "⚡".



Varná zóna musí dokončiť minimálne 20 sekúnd činnosti na určitej úrovni.

2. Zvolená varná zóna bude v prevádzke pri maximálnom výkone a na displeji varnej zóny budú v poradí blikať 3 kontrolky. po uplynutí času posilňovača sa varná zóna prepne na nastavenú úroveň teploty a zobrazí sa len zvolená hodnota teploty.

Predčasnú vypnutie funkcie posilňovača:

Posilňovač vypnete kedykoľvek tak, že sa dotknete tlačidla "⚡".

Rýchle zohriatie

Rýchle zohriatie je funkcia, ktorá napomáha vareniu. Môže sa používať na krátkodobé rýchle zohriatie. Funkciou rýchleho zohriatia sú vybavené všetky varné zóny. Túto funkciu môžete ovládať tak, že predtým nastavíte úroveň teploty.



Funkciu rýchleho zohriatia môžete nastaviť do 20 sekúnd po zapnutí varnej zóny a nastavení úrovne teploty.

Výber funkcie rýchleho zohriatia:

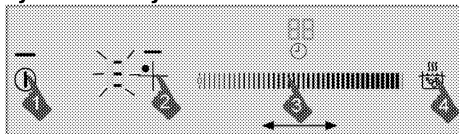

1. Dotykom tlačidla "⌚" zapnite platňu.
2. Želanú varnú zónu vyberte dotykom tlačidiel výberu varnej zóny.
3. Želanú úroveň teploty nastavte dotykom oblasti nastavenia alebo posúvaním prsta cez oblasť.
4. Dotknite sa tlačidla "⚡".
Zvolená varná zóna bude určitú dobu v prevádzke pri vysokom výkone (pozrite si nasledujúcu tabuľku). Na displeji varnej zóny sa v poradí zobrazia 3 kontrolky a hodnota nastavenej teploty.
5. Po uplynutí času rýchleho zohriatia sa varná zóna prepne na nastavenú úroveň teploty a zobrazí sa len zvolená hodnota teploty.

Tabuľka: Prevádzkové časy rýchleho zohrievania

| Úroveň teploty | Obmedzenie času prevádzky - sekundy |
|----------------|-------------------------------------|
| 0 | 0 |
| 1 | 10 |
| 2 | 10 |
| 3 | 20 |
| 4 | 30 |
| 5 | 40 |
| 6 | 47 |
| 7 | 56 |
| 8 | 65 |
| 9 | 75 |
| 10 | 85 |
| 11 | 85 |
| 12 | 25 |
| 13 | 25 |
| 14 | 35 |
| 15 | 35 |
| 16 | 45 |

| | |
|----|----|
| 17 | 45 |
| 18 | 10 |
| 19 | 10 |

Vypnutie funkcie rýchleho zohriatia:

Funkciu rýchleho zohriatia kedykoľvek vypnete dotykom tlačidla "☺".

Zámka čistenia

Zámka čistenia zabraňuje prevádzke všetkých tlačidiel ovládacieho panela na 20 sekúnd, čo používateľovi umožňuje krátke čistenie počas používania platne.

Zapnutie zámky čistenia

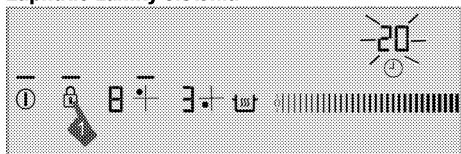

1. Keď je platňa v zapnutom režime, stlačte tlačidlo "☺" a podržte ho, pokým nebudete počuť **jeden signálny zvuk**.

Rozsvieti sa kontrolka zámky čistenia a displej hodín platne začne odpočítavať od 20 smerom nadol. Počas tejto doby nebude na ovládacom paneli fungovať žiadne tlačidlo, okrem tlačidla "☺".

Vypnutie zámky čistenia

Na vypnutie zámky čistenia nemusíte stlačiť žiadne tlačidlo. Po 20 sekundách vydá platňa zvukový signál, kontrolka zámky tlačidiel zhasne a zámka čistenia sa automaticky vypne.

Detská zámka

Keď je platňa v pohotovostnom režime, môžete ju chrániť pomocou detskej zámky, ktorá deťom zabráni zapnúť varné zóny. Detskú zámku môžete zapnúť alebo vypnúť len v pohotovostnom režime.

Zapnutie detskej zámky

1. Keď je platňa v pohotovostnom režime, stlačte tlačidlo "☺" a podržte ho, pokým nebudete počuť **dva signálne zvuky**.

Detská zámka sa zapne a kontrolka tlačidla "☺" zhasne.

i Ak pri zapnutej detskej zámke stlačíte ktoréhokoľvek tlačidlo, zabliká kontrolka tlačidla "☺".

Vypnutie detskej zámky

1. Keď je zapnutá detská zámka, stlačte tlačidlo "☺" a podržte ho, pokým nebudete počuť **jeden signálny zvuk**.

» Detská zámka sa vypne a kontrolka tlačidla "☺" zhasne.

Zámka tlačidiel

Zapnutím zámky tlačidiel zabránite náhodnej zmene funkcií **počas prevádzky platne**.

Zapnutie zámky tlačidiel

1. Ovládací panel uzamknite stlačením tlačidla "☺" a jeho dlhým podržaním.

Najprv budete počuť len jeden signálny zvuk. V takomto prípade sa platňa prepne na režim **Zámka čistenia**. Potom pokračujte v dotyku bez zdvihnutia prsta, pokým nebudete počuť **dva postupné signálne zvuky**.

Kontrolka tlačidla "☺" bude blikať a všetky varné zóny sa uzamknú.

i Zámku tlačidiel môžete zapnúť **len v režime prevádzky**. Po zapnutí zámky tlačidiel bude funkčné len tlačidlo "☺". Keď sa dotknete ktoréhokoľvek iného tlačidla, kontrolka tlačidla "☺" bude blikať, čím označuje zapnutie zámky tlačidiel. V prípade, že platňu vypnete, keď sú tlačidlá uzamknuté, zámku tlačidiel musíte pre opätovné zapnutie platne vypnúť.

Vypnutie zámky tlačidiel

1. Tlačidlo "☺" držte stlačené 2 sekundy. Úkon sa potvrdí zvukovým signálom. Kontrolka tlačidla "☺" zhasne a ovládací panel sa odomkne.

Funkcia časovača

Táto funkcia vám pomáha pri varení. Pri rúre nebudete musieť byť počas celej doby varenia. Varná zóna sa automaticky vypne po uplynutí času, ktorý ste vybrali.

Zapnutie časovača

1. Dotykom tlačidla "☺" zapnete platňu.
2. Želanú varnú zónu vyberte dotykom tlačidiel výberu varnej zóny.
3. Želanú úroveň teploty nastavte dotykom oblasti nastavenia alebo posúvaním prsta cez oblasť.
4. Časovač zapnite dotykom tlačidla "☺".

Na displeji časovača sa zobrazí „00“ a na displeji varnej zóny začne blikať symbol "☺".

5. Želaný časový úsek nastavíte dotykem oblasti nastavenia alebo posúvaním prsta cez oblasť.

Po určite dobe blikania sa symbol "⌚" rozsvieti natrvalo. Trvalé rozsvietenie symbolu "⌚" označuje zapnutie funkcie.



Časovač môžete nastaviť len pre už používané varné zóny.



Vyššie uvedený postup zopakujte pre ostatné varné zóny, pre ktoré chcete časovač nastaviť.



Časovač nemôžete upravovať, pokiaľ nevyberiete varnú zónu a hodnotu teploty pre varnú zónu.



Po zapnutí časovača sa na displeji časovača zobrazí len čas nastavený pre zvolenú varnú zónu.

Vypnutie časovača

Po uplynutí časovača sa platňa automaticky vypne a zaznie zvuková výstraha.

Zvukovú výstrahu vypnete stlačením ktoréhokoľvek tlačidla.

Skoršie vypnutie časovačov

Ak časovač vypnete skoršie, platňa bude v prevádzke pokračovať v nastavenej teplote dovtedy, kým ju nevypnete.

Časovač môžete vypnúť dvomi rôznymi spôsobmi:

1 - Vypnutie časovača znížením jeho hodnoty nadol na „00“:

1. Vyberte varnú zónu, ktorú chcete vypnúť.
2. Dotykom tlačidla "⌚" vyberte časovač príslušnej varnej zóny.
3. Dotykom oblasti nastavenia alebo posúvaním prsta cez oblasť znižujte hodnotu, pokiaľ sa na displeji časovača nezobrazí „00“.

Symbol "⌚" určitú dobu bliká na displeji varnej zóny a potom **natrvalo** zhasne a časovač sa vypne.

2 - Vypnutie časovača stlačením tlačidla časovača na 3 sekundy:

1. Vyberte varnú zónu, ktorú chcete vypnúť.
2. Dotykom tlačidla "⌚" vyberte časovač príslušnej varnej zóny.
3. Tlačidlá "⌚" sa dotknite na približne 3 sekundy.

Symbol "⌚" určitú dobu bliká na displeji varnej zóny a potom **natrvalo** zhasne a časovač sa vypne.

Funkcia uchovania teploty (ak nejaká je)

Túto funkciu môžete použiť na uchovanie jedla v teplom stave po dokončení varenia. Funkciu uchovania

teploty môžete použiť dvomi odlišnými spôsobmi: s a bez nastavenia časovača.

Zapnutie funkcie uchovania teploty bez nastavenia časovača

1. Vyberte varnú zónu, ktorú ste nastavili na určitú teplotu a ktorú chcete použiť pre uchovanie teploty.
2. Dotykom tlačidla "⌚" zapnete funkciu uchovania teploty pre príslušnú varnú zónu.



Varná zóna bude pokračovať v prevádzke pri nižšej teplote. Na displeji varnej zóny sa zobrazia symboly "⌚" a „U“.

Zapnutie funkcie uchovania teploty nastavením časovača

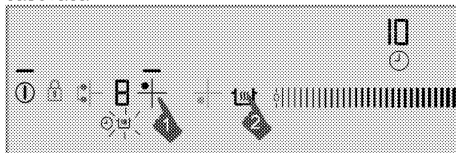

1. Vyberte želanú varnú zónu, pre ktorú ste nastavili teplotu a časovač, a pre ktorú plánujete spustiť funkciu uchovania teploty.
2. Dotykom tlačidla "⌚" zapnete funkciu uchovania teploty pre príslušnú varnú zónu.

Na displeji varnej zóny sa zobrazí symbol "⌚".

Varná zóna bude pokračovať v prevádzke v nastavenej teplote počas nastavenej doby. Po uplynutí času sa prepne na funkciu uchovania teploty a spustí prevádzku pri nižšej teplote. Na displeji varnej zóny sa zobrazí symbol „U“.

Vypnutie funkcie uchovania teploty

1. Ak je časovač zapnutý, vyberte varnú zónu, pre ktorú ste zapli funkciu uchovania teploty.

Funkciu uchovania teploty vypnete dotykom tlačidla "⌚".

Varná zóna bude pokračovať v prevádzke s predchádzajúcim nastavením času a teploty.

2. Ak je časovač vypnutý, vyberte varnú zónu, pre ktorú ste zapli funkciu uchovania teploty. Želanú teplotu nastavíte dotykem oblasti nastavenia alebo posúvaním prsta cez túto oblasť, čím funkciu uchovania teploty vypnete.

Varná zóna bude pokračovať v prevádzke pri novej teplote, ktorú ste nastavili.



Funkciu uchovania teploty môžete zrušiť dotykom tlačidla "⌚" a úplným vypnutím platne.

Funkcia zastavenia

Pomocou tejto funkcie môžete na určitý čas zastaviť všetky funkcie, ktoré sú na platni v prevádzke (**okrem časovača**).

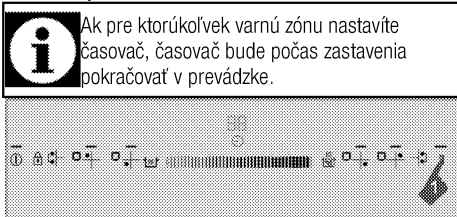

1. Počas prevádzky platne sa dotknite tlačidla "|||". Všetky zapnuté varné zóny sa zastavia.
2. Všetky zastavené varné zóny reštartujte s predchádzajúcimi nastaveniami opätovným dotykotom tlačidla "|||".

Bezpečné a efektívne používanie indukčných varných zón

Prevádzkové princípy: Indukčná platňa priamo ohrieva varnú nádobu, čo je vlastnosťou jej prevádzkových princípov. Preto má v porovnaní s inými druhmi platní viacero výhod. Jej prevádzka je efektívnejšia a povrch platne sa nezohrieva. Indukčná platňa je vybavená prvotriednymi bezpečnostnými systémami, ktoré vám poskytnú maximálnu bezpečnosť používania.

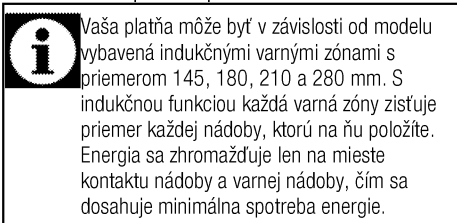

Obmedzenia času prevádzky

Ovládanie platne je vybavené obmedzením času prevádzky. Keď jednu alebo viacero varných zón necháte zapnuté, varná zóna sa po uplynutí určitej doby automaticky vypne (pozrite si tabuľku 1). Ak varnej zóne priradíte časovač, displej časovača sa taktiež vypne neskôr. Obmedzenie času prevádzky závisí od zvolenej úrovne teploty. Na tejto úrovni teploty sa použije maximálny čas prevádzky.

Varnú zónu môže používateľ po jej automatickom vypnutí reštartovať tak, ako to popisujeme vyššie.

Tabuľka 1: Obmedzenia času prevádzky

| Úroveň teploty | Obmedzenie času prevádzky - hodina |
|----------------|------------------------------------|
| 0 | 0 |

| | |
|---------------------------------------|----------|
| 1 | 6 |
| 2 | 6 |
| 3 | 5 |
| 4 | 5 |
| 5 | 4 |
| 6 | 4 |
| 7 | 3 |
| 8 | 3 |
| 9 | 2,5 |
| 10 | 2,5 |
| 11 | 2 |
| 12 | 2 |
| 13 | 1,5 |
| 14 | 1,5 |
| 15 | 1 |
| 16 | 1 |
| 17 | 0,5 |
| 18 | 0,5 |
| 19 | 0,5 |
| Funkcia vysokého výkonu (posilňovača) | 10 minút |

Ochrana proti prehriatiu

Vaša platňa obsahuje niekoľko snímačov, ktoré zaručujú ochranu proti prehriatiu. V prípade prehriatia môžete zaznamenať nasledovné:

- Zapnutá varná zóna sa môže vypnúť.
- Zvolená úroveň môže klesnúť. Tento stav ale nebudete vidieť na indikátore.

Bezpečnostný systém pretečenia

Vaša platňa je vybavená bezpečnostným systémom pretečenia. V prípade pretečenia, ktoré sa rozleje na ovládací panel, systém okamžite vypne pripojenie napájania a platňu vypne. Počas tejto doby sa na displeji zobrazí výstraha „E“.

Presné nastavenie výkonu

Indukčná platňa reaguje na príkazy okamžite, čo je vlastnosťou jej prevádzkových princípov. Nastavenia výkonu mení veľmi rýchlo. Takto môžete zabrániť pretečeniu jedla (voda, mlieko) dokonca aj v momente tesne pred pretečením.

Hlučnosť prevádzky

Z indukčnej platne môžu vychádzať nejaké zvuky. Tieto zvuky sú normálne a sú súčasťou indukčného varenia.

- Hluk bude nápadný pri vysokých úrovniach teploty.
- Hluk môžete spôsobiť zliatinou panvice.
- Pri nízkych úrovniach môžete kvôli prevádzkovým princípom počuť pravidelný zvuk zapnutia/vypnutia.

- Hluk môžete počuť v prípade ohrievania prázdnej panvice. Keď do nej dáte vodu alebo jedlo, tento hluk zmizne.
- Môžete počuť hluk ventilátora, ktorý ochladzuje elektrický systém.

Chybové kódy/výstražné hlásenia a príčiny porúch

Tabuľka-2:

| Príčina poruchy | Indikátor | Displej |
|--|-----------------------------|---------------------|
| Stlačili ste dve alebo viacero tlačidiel, prípadne došlo k pretečeniu a rozliatiu na tlačidlá. | Symbol „E“ bliká | Displej varnej zóny |
| Prehriata platňa | Symbol „H“ bliká | Displej varnej zóny |
| Na zóne sa nenachádza žiadna vhodná nádoba. | Rozsvieti sa symbol „L“ | Displej varnej zóny |
| Hardvérová chyba dotykového | Rozsvieti sa symbol „Fx***“ | Displej časovača |

| | | |
|---|-----------------------------|---------------------|
| Chyba indukčného hardvéru. | Rozsvieti sa symbol „Ex***“ | Displej varnej zóny |
| Chyba citlivosti dotykového tlačidla | Rozsvieti sa symbol „F2“ | Displej časovača |
| Komunikačná chyba v dotykovom ovládaní. | Rozsvieti sa symbol „F3“ | Displej časovača |
| Chyba indukčného hardvéru. | Symbol „Ex***“ bliká | Displej varnej zóny |
| x** : "1,2,...,9" | | |

 Ďalšie informácie o chybových hláseniach, ktoré sa môžu zobraziť na paneli dotykového ovládania nájdete v tabuľke-2. Ak sa hlásenia „Fx“ a „Ex“ zobrazujú neustále, zavolajte autorizovanému servisnému zástupcovi.

 Ak je povrch dotykového ovládacieho panelu vystavený intenzívnym výparom, celý ovládací systém sa môže vypnúť a vyslať chybový signál „E“. Zaznejú signálne zvuky.

 Povrch dotykového ovládacieho panela udržiavajte v čistote. Môžete zaznamenať chybovú prevádzku.

6 Údržba a starostlivosť

Všeobecné informácie

V prípade pravidelného čistenia sa životnosť produktu predlžá a zníži sa množstvo častých problémov.



NEBEZPEČENSTVO:

Pred začatím údržby a čistenia odpojte výrobok od zdroja napájania.

Hrozí riziko zásahu elektrickým prúdom!



NEBEZPEČENSTVO:

Pred čistením výrobku ho nechajte vychladnúť. Horúce povrchy môžu spôsobiť popáleniny!

- Po každom použití produkt dôkladne vyčistite. Týmto spôsobom môžete oveľa ľahšie odstrániť možné zvyšky jedál, pretože zabránite ich pripáleniu pri ďalšom použití spotrebiča.
- Na čistenie produktu nie sú potrebné žiadne zvláštne čistiace prípravky. Na čistenie produktu použijete teplú vodu s čistiacim prostriedkom, jemnú látku alebo špongiu a utriete ju suchou látkou.
- Po čistení sa vždy ubezpečte, že ste dôkladne zotrelí všetku nadmernú kvapalinu a okamžite dosucha utriete všetky rozliatia.
- Na čistenie nehrdzavejúcich alebo neoxidujúcich povrchov a rúčky nepoužívajte čistiace prostriedky, ktoré obsahujú kyseliny alebo chloridy. Tieto časti očistite tak, že ich utriete jemnou látkou s tekutým saponátom (nie drsným), pričom musíte dávať pozor, aby ste ich utierali jedným smerom.



Niektoré saponáty alebo čistiace látky môžu poškodiť povrch.

Počas čistenia nepoužívajte agresívne saponáty, čistiace prášky/krémy, ani žiadne ostré predmety.

Na čistenie skla na dvierkach rúry nepoužívajte hrubé drsné čistiace prostriedky alebo ostré kovové škrabky, pretože môžu poškriabať povrch, čo môže mať za následok rozbitie skla.



Na čistenie zariadenia nepoužívajte parné čističe, pretože by to mohlo spôsobiť zásah elektrickým prúdom.

Čistenie platne

Sklokeramické povrchy

Sklokeramický povrch utrite pomocou kusu látky namočeného do studenej vody takým spôsobom, aby ste na ňom nenechali žiadny čistiaci prostriedok. Usušte jemnou a suchou látkou. Zvyšky môžu pri ďalšom použití platne spôsobiť poškodenie sklokeramického povrchu.

Vysušené zvyšky na sklokeramickom povrchu za žiadnych okolností nezoškrabujte hákovými čepeľami, drôtenkou alebo podobnými nástrojmi.

Vápenaté škvrny (žlté škvrny) odstráňte malým množstvom odstraňovača vápna, ako napríklad octom alebo citrónovou šťavou. Môžete použiť aj vhodné bežne dostupné produkty.

V prípade ťažkého znečistenia povrchu naneste čistiaci prostriedok na špongiu a počkajte, pokiaľ sa dobre nevstrebá. Povrch platne potom očistite navlhčenou látkou.



Cukrové potraviny, ako napríklad hustú smotanu a sirup, musíte očistiť okamžite bez čakania na ochladenie povrchu. V opačnom prípade môže dôjsť k trvalému poškodeniu sklokeramického povrchu.

Časom môže na povrchových vrstvách alebo iných povrchoch dôjsť k miernemu slabnutiu farieb. Nebude to mať vplyv na prevádzku produktu.

Slabnutie farieb a škvŕny na sklokeramickom povrchu predstavujú normálny stav a nie poruchu.

7 Riešenie problémov

Počas varenia sa objavujú kvapky vody.

- Para, ktorá vznikne počas varenia, môže v prípade, že sa dotkne studených povrchov produktu skondenzovať a vytvoriť kvapky vody. >>> *Nejde o poruchu.*

Počas ohrievania a chladenia vydáva produkt kovové zvuky.

- Keď sa kovové diely zahrejú, môžu sa roztrhnúť a vydávať zvuky. >>> *Nejde o poruchu.*

Produkt nepracuje.

- Sieťová poistka je chybná alebo sa prepálila. >>> *Skontrolujte poistky v poistkovej skrinke. Ak je to nutné, vymeňte ich alebo ich prepnite.*
- Výrobok nie je zapojený do (uzemnenej) zásuvky. >>> *Skontrolujte pripojenie zástrčky.*
- Ak sa po opakovanom zapnutí platne nerozsvieti displej. >>> *Odpojte spotrebič v mieste ističa elektrickej siete. Počkajte 20 sekúnd a znovu ho pripojte.*
- Ochrana proti prehriatiu je aktívna. >>> *Platňu nechajte vychladnúť.*
- Varná nádoba je nevhodná. >>> *Skontrolujte nádobu.*

Na displeji varnej zóny sa zobrazí symbol "L".

- Nádobu ste neumiestnili na aktívnu varnú zónu. >>> *Skontrolujte, či je na varnej zóne položená nádoba.*
- Nádoba nie je vhodná na indukčné varenie. >>> *Skontrolujte, či je nádoba kompatibilná s indukčnou varnou platňou.*
- Varná nádoba nie je správne umiestnená alebo jej dno nie je dostatočne široké pre príslušnú varnú zónu. >>> *Zvoľte nádobu, ktorá je dostatočne široká a správne ju umiestnite na varnú zónu.*
- Varná nádoba alebo varná zóna sa prehriali. >>> *Nechajte ich vychladnúť.*

Zvolená varná zóna sa počas prevádzky náhle vypne.

- Mohla sa prekročiť doba varenia pre zvolenú varnú zónu. >>> *Môžete buď nastaviť novú dobu varenia alebo varenie ukončiť.*
- Ochrana proti prehriatiu je aktívna. >>> *Platňu nechajte vychladnúť.*
- Dotykový ovládací panel môže byť pokrytý určitým predmetom. >>> *Z panela odstráňte príslušný predmet.*

Nádoba sa nezohrieva, hoci je varná zóna zapnutá.

- Nádoba nie je vhodná na indukčné varenie. >>> *Skontrolujte, či je nádoba kompatibilná s indukčnou varnou platňou.*
- Varná nádoba nie je správne umiestnená alebo jej dno nie je dostatočne široké pre príslušnú varnú zónu. >>> *Zvoľte nádobu, ktorá je dostatočne široká a správne ju umiestnite na varnú zónu.*

Chladiaci ventilátor pokračuje v prevádzke aj keď je platňa vypnutá.

- Nejde o poruchu. Chladiaci ventilátor bude v prevádzke pokračovať, pokiaľ teplota elektroniky v platni neklesne na vhodnú teplotu.



Ak problém nedokážete odstrániť, hoci ste postupovali podľa pokynov uvedených v tejto časti, obráťte sa na autorizovaného servisného technika alebo predajcu, u ktorého ste si zakúpili výrobok. Nikdy sa nepokúšajte sami opraviť pokazený výrobok.

